



Hauptkatalog

Werkzeuge für

DIY • Handwerk • Industrie



Der Stamm der Familie Mannesmann reicht im Bergischen Land auf Johann Heinrich Mannesmann zurück, geboren im Jahr 1750.

Bereits seit diesem frühen Jahrhundert waren immer wieder Brüder der Familie unternehmerisch tätig, von der Feilenfabrikation über den Handel bis hin zur Erforschung neuer Werkstoffe und Fertigungsverfahren.

Die Brüder machten Erfindungen, die bis zum heutigen Tag Bestand haben und ohne die viele Bereiche der industriellen Produktion nicht möglich wären. Merkmal all dieser Aktivitäten waren immer wieder technologische Visionen und deren Umsetzung, die zu ihrer Zeit jeweils als bahnbrechend zu bezeichnen waren.

Neben den heute noch weltbekannten nahtlosen Röhren zählt dazu eine Gasbeleuchtung, die in den Straßen des wirtschaftlich aufstrebenden Landes Anfang des 19. Jahrhunderts für Licht sorgte.

Parallel dazu erfolgte in Remscheid die Produktion von Landmaschinen, Lastkraftwagen und PKW's.

In die Zeit von 1914 bis 1916 fällt der Bau der historischen Villa in Bliedinghausen, einem heutigen Stadtteil von Remscheid. Dieses historische Bauwerk stellte den Verwaltungssitz der Familie dar und ist heute Verwaltungsstandort der Brüder Mannesmann AG.

1931 konzentrierten sich die Brüder Alfred und Carl Mannesmann auf den Standort Remscheid und gründeten am 14. Juli 1931 die Brüder Mannesmann GmbH.

Der Handel mit Werkzeugen begann 1977. Zu diesem Zeitpunkt erwarben die Brüder Schafstein, Anteile am heutigen Unternehmensverbund. Zunächst wurden Handwerkzeuge und Do it Yourself-Produkte importiert, später kamen technische Artikel und Elektrowerkzeuge hinzu.

Brüder Mannesmann Werkzeuge bietet dem Handel derzeit verschiedene Werkzeuglinien mit rund 8000 Werkzeugartikeln.

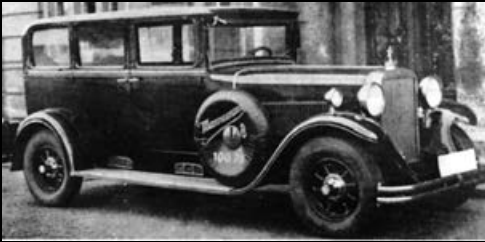
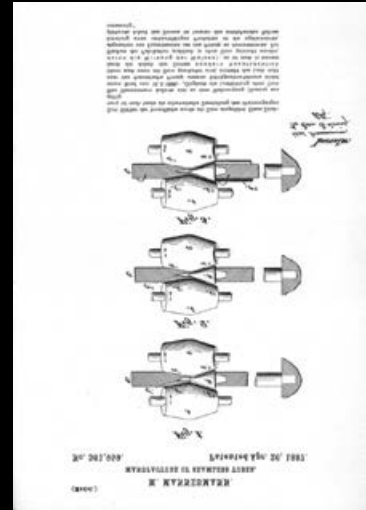



DER BESSERE WEG



NACHHALTIG. WERTHALTIG. EINZIGARTIG.
IM FSC-ZERTIFIZIERTEN BAMBUSKOFFER
10 JAHRE GARANTIE AUF DIE WERKZEUGE

BRÜDER **MANESMANN**®
ECOLINE

www.bmmw.de

WERKZEUG KOFFER 24 TEILE

Koffer aus nachhaltigem Bambus produziert

mit Ordnungssystem – jedes Werkzeug an seinem Platz

10 Jahre Garantie auf die Werkzeuge



UMWELTFREUNDLICH



NACHHALTIGES HOLZ



10 JAHRE GARANTIE
 AUF DIE WERKZEUGE

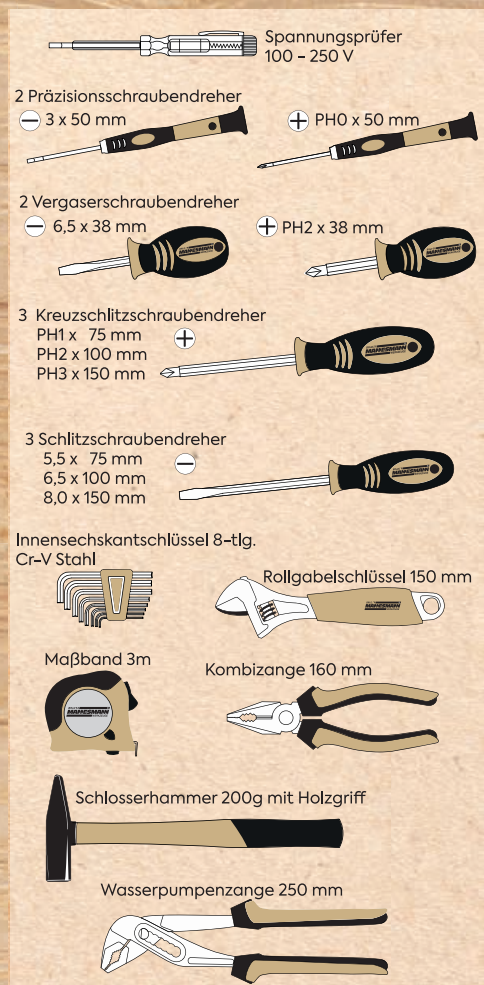

Art.Nr	EAN-Nummer	Gewicht	VPE	Art
29001	40 03315 84634 5	3,750 kg	4	Karton

WERKZEUG KOFFER 108 TEILE

Koffer aus nachhaltigem Bambus produziert

mit Ordnungssystem – jedes Werkzeug an seinem Platz

10 Jahre Garantie auf die Werkzeuge

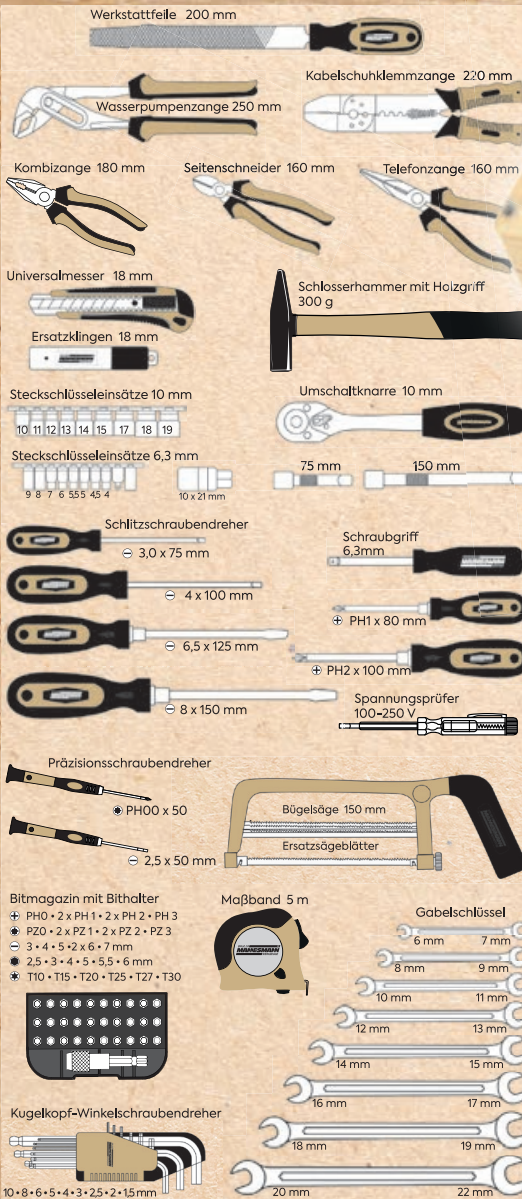

UMWELTFREUNDLICH



NACHHALTIGES HOLZ



10 JAHRE GARANTIE
 AUF DIE WERKZEUGE



Art.Nr	EAN-Nummer	Gewicht	VPE	Art
29002	40 03315 84635 2	9,400 kg	1	Karton



WERKZEUG KASSETTE 41 TEILE

Kassette aus nachhaltigem Bambus produziert

mit Ordnungssystem – jedes Werkzeug an seinem Platz

10 Jahre Garantie auf die Werkzeuge



Umschaltknarre 6,3 mm (1/4")
Feinzahnung 72 Zähne



Schraubgriff 6,3 mm (1/4")



Bitadapter



10 Steckschlüsseleinsätze
4 • 5 • 6 • 7 • 8 • 9 • 10 • 11 • 12 • 13 mm

Verlängerung 55 mm

20 Bits Länge 25 mm, verchromt

- 3 • 4 • 5 • 6 mm
- PH0 • PH1 • PH2
- PZ0 • PZ1 • PZ2
- T10 • T15 • T20 • T25 • T27 • T30
- H3 • H4 • H5 • H6 mm



7 Innensechskantschlüssel
1,27 • 1,5 • 2 • 2,5 • 3 • 4 • 5 mm



Art.Nr	EAN-Nummer	Gewicht	VPE	Art
29000	40 03315 84633 8	1,060 kg	1	Karton

In unserem Ecoline bieten wir Ihnen natürlich gestalteten Warenpräsentationen an.

Mit diesen Displays sprechen Sie vorrangig ökologische orientierte Kunden an. Immer mehr Menschen legen großen Wert auf nachhaltige Produkte.

Das großzügige Display inszeniert auf natürliche Art und Weise die Vorteile von Ecoline und regte zum Ausprobieren und damit zum Kauf an.





Holz Adventskalender

- Tägliches Überraschungswerkzeug in 24 nummerierten Schubkästchen
- Zusätzlich am 24.12 die große Überraschung hinter den 2 großen Klapptüren. In einem Extrakarton die MINI BOHRMASCHINE und zusätzlich ein Umschlag mit 8 Gravierschablonen
- Damit der Beschenkte nicht sofort den Inhalt erkennt, kann die Karte mit der Inhaltsangabe einfach vom Karton entfernt werden, somit bleiben die Überraschungen erhalten.
- Größe des Holz Adventskalender 35 x 35 x 6,7 cm
- und wenn Weihnachten vorbei ist ???

Nach Weihnachten wird aus dem Kalender einfach ein Sortiments- und Aufbewahrungskasten. Die Schubkästchen werden nun nach Nummern sortiert und nehmen nun Kleinteile wie Schrauben, Muttern usw. auf. Hinter den Türen mit den Druckverschlüssen findet nun die Mini Bohrmaschine oder ein anderes größeres Werkzeug Platz.

Durch die vorgebohrten Löchern bietet sich eine Wandmontage an.



Art.Nr	EAN-Nummer	Gewicht	VPE	Art
599930	40 03315 84640 6	2,700 Kg	4	Sleeve



Tragkraft
max. 150 kg

Alu Transportkarre mit ausziehbarer Ladefläche

- Tragkraft ca. 150 kg
- Ausziehbare Ladefläche
- Schiebebügel mit Softgriff
- 2 Lenkrollen mit Feststellbremse und 2 Bockrollen
- Platzsparend zusammenklappbar

Alu transportation cart with extendable loading-area

- Max. load: 150 kgs
- Extendable loading area
- Handle bar with soft-grip
- 2 swivel castors with brake and 2 fixed castors
- Space-saving foldable

Carro de transporte de aluminio con superficie de carga extensible

- Capacidad de carga aprox. 150 kg
- Superficie de carga extensible
- Manija de empuje con empuñadura ergonómica
- 2 ruedas guía con freno de estacionamiento y 2 ruedas fijas
- Plegable para ahorrar espacio



Art.Nr	EAN-Nummer	Gewicht	VPE	Art
00935	40 03315 71605 1	8,700 kg	1	Karton



Alu - Sackkarre

- Belastbar mit ca. 90 kg, komplett montiert
- zusammenschiebbarer Griff, stabile Stahlblechschaufel hochklappbar
- kugelgelagerte Räder

Aluminium Foldable Hand Truck

- capacity max. 90 kg, completely assembled
- collapsible handle, strong forkplate of sheetsteel
- ballbearing wheels

Carretilla de aluminio

- capacidad de carga max. 90 kg, completamente montada
- mangos telescópicos, pala plegable robusta de lamina de acero
- ruedas apoyadas en rodamiento de bolas

Tragkraft
max. 90 kg



Art.Nr	EAN-Nummer	Gewicht	VPE	Art
099-T	40 03315 07524 0	7,900 kg	1	Karton

Mini Transportkarre

- Max. Tragfähigkeit: 50 kg
- höhenverstellbarer Griff
- Inkl. Spanngurt für sicheren Transport von Kisten, Paketen etc.
- Platzsparende Aufbewahrung durch Klappfunktion

Mini-Transport cart

Carro de mini-transporte



Art.Nr	EAN-Nummer	Gewicht	VPE	Art
00925	40 03315 84863 9	1,500 kg	3	verschweißt

Möbelroller

Tragkraft: 200 Kg

- Kugelgelagerte Kunststoff- Lenkrollen Ø 75 mm
- Ladefläche: 57,5 x 29 cm
- MDF Platte mit Tragegriff
- Anti- Rutsch Pads

Furniture roller

Rouleau de meubles

Tragkraft
max. 200 kg



Art.Nr	EAN-Nummer	Gewicht	VPE	Art
00970	40 03315 84662 8	3,000 kg	6	Blister

Transport- und Sackkarre

- mit 4 Rädern, somit als Sackkarre oder Transportwagen zu verwenden
- max. Belastung 100 kg
- Gerät ist mit wenigen Handgriffen zu zerlegen, ideal zum Transport im Kofferraum

Hand Truck and Trolley

- with 4 wheels, to be used as hand truck or trolley
- max. capacity 100 kg
- easy dismantable, for transport in car

Carretilla para cargas

- con 4 ruedas, utilizable como carretilla o carro
- capacidad máxima 100 kg
- fácil despiece, por lo tanto ideal para transportar en el maletero



Tragkraft
max.
100 kg

Art.Nr	EAN-Nummer	Gewicht	VPE	Art
095-T	40 03315 05104 6	8,700 kg	1	Karton

Plattformwagen - Ideal für alle Kleintransporte in Büro und Werkstatt

- Stabile Ausführung mit Anti-Rutschbeschichtung auf der Ladefläche
- Umlegbarer Transportbügel
- Zwei Lenkrollen
- Max. Tragkraft: 300 kg
- Umlaufende Stoßschutzleiste



Tragkraft
max.
300 kg

Handtruck

- designed for easy transportation of loads in your home, office or workshop
- solid execution with non-skid surface on the loading area
- tiltable handle
- max. loading capacity: 300 kgs
- 2 swivel castors
- loading area with protecting strip

Carro con plataforma

- Ideal para el transporte de objetos pequeños en la oficina y el taller
- Construcción estable con recubrimiento antideslizante en la superficie de carga
- Asa de transporte plegable
- Capacidad máxima de carga: 300 kg
- Dos ruedas de dirección
- Orilla de protección contra golpes

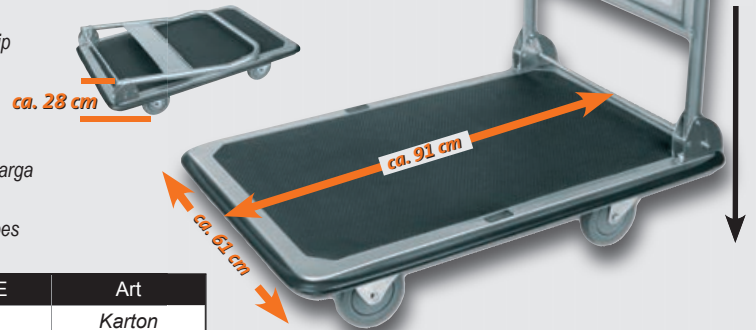

Art.Nr	EAN-Nummer	Gewicht	VPE	Art
00930	40 03315 71132 2	15,000 kg	1	Karton

Handwagen - Plattformwagen

- praktisch - handlich - zusammenklappbar, ideal für alle Kleintransporte in Büro und Werkstatt
- max. Belastung 150 kg, Ladefläche ca. 720 x 470 mm
- Stabile Ausführung mit Anti - Rutschbeschichtung auf der Ladefläche

Hand Truck

- practical, handy, collapsible, ideal for small transports in office and workshop
- max. capacity 150 kg, loading surface ca. 720 x 470 mm
- strong version with anti-slip surface

Carretilla de mano

- practico, manejable, plegable, ideal para pequenos transportes en oficinas y talleres
- capacidad máxima 150 kg, superficie de carga ca. 720 x 470 mm
- ejecución estable con superficie de carga antirresbaladiza



Tragkraft
max.
150 kg

Art.Nr	EAN-Nummer	Gewicht	VPE	Art
096-T	40 03315 06720 7	12,500 kg	1	Karton

Klappbarer Campingtisch

leicht • robust • einfacher Aufbau • vielseitig einsetzbar

- sehr leicht durch Aluminium Gestell
- schneller leichter Aufbau
- bis 30 kg belastbar
- unempfindliche, beschichtete MDF Tischplatte 90 x 60 cm
- 2 Höhen einstellbar 35 cm und 70 cm
- Platzsparend uisammenklappbar
- Praktischer Tragegriff

Camping table, foldable
table de camping, pliable



Art.Nr	Größe	EAN-Nummer	Gewicht	VPE	Art
70115	90 x 60 cm	40 03315 84788 5	3,000 kg	4	Karton

2 Arbeitsböcke

- Tragkraft max. 200 kg / Paar
- Anti Rutsch Auflagen
- Platzsparend zusammenklappbar
- Tragegriff

Pair of saw horses

- Max. load: 200 kgs/pair
- Anti-slip surface
- Space-saving foldable
- Carrying handle

- Capacidad de carga máx. 200 kg /pareja
- Soportes antideslizantes
- Plegables para ahorrar espacio
- Asa de transporte



Art.Nr	EAN-Nummer	Gewicht	VPE	Art
70100	40 03315 70604 5	8,000 kg	1	Karton

Multifunktionstische 3er Set

- Klappstisch verwendbar als Tapeziertisch, Buffet-/ Partytisch, Markttisch
Tischplatte aus 2,7 mm starker MDF E1 Platte 60 x 100 cm
- Tischrahmen aus stabilem Aluminium
- einzeln und kombiniert verwendbar
- 4-stufig höhenverstellbar,
73 cm, 80 cm, 87 cm, und 94 cm
- max. Belastung 30 kg pro Tisch
- einklappbares Untergestell,
für platzsparende Lagerung
- praktische Tragegriffe

Multifunctional tables, set of 3

- Folding table can be used as a wallpapering table, buffet / party table, market table
Table top made of 2.7 mm thick MDF E1 board 60 x 100 cm
- Table frame made of sturdy aluminum
- Can be used individually and in combination
- 4-stage height adjustable,
73 cm, 80 cm, 87 cm, and 94 cm
- Maximum load 30 kg per table
- foldable underframe,
for space-saving storage

Mesas multifuncionales, juego de 3

- La mesa plegable se puede utilizar como mesa para empapelar, mesa de buffet / fiesta, mesa de mercado Tablero de tablero MDF E1 de 2,7 mm de espesor 60 x 100 cm
- Estructura de la mesa de aluminio resistente
- Puede usarse individualmente y en combinación
- 4 niveles de altura ajustable,
73 cm, 80 cm, 87 cm y 94 cm
- Carga máxima 30 kg por mesa
- bastidor inferior plegable,
para almacenamiento que ahorra espacio



Art.Nr	EAN-Nummer	Gewicht	VPE	Art
70113	40 03315 84699 4	11,5	1	Karton

Klappbarer Multifunktionsstisch

- 4-fach höhenverstellbar,
einstellbare Tischhöhen:
ca 73 • 80 • 87 und 94 cm
- Tischplatte ca. 100 x 60 cm
- Platzsparend zusammenklappbar
- leicht zu reinigende Arbeitsplatte
- Aluminiumrahmen mit Tragegriff
- Ideal für Flohmärkte, als Camping-, Partytisch

Foldable Table

- Available heights: approx. 73 – 80 – 87 – 94 cm
- Plate size: approx. 100 x 60 cm
- Space-saving foldable
- Easy-to-clean plate
- Aluminium frame with carrying handle
- Suitable for flea market, camping, party etc

Mesa abatible multifuncional

- 4 niveles de altura ajustables,
alturas ajustables de la mesa:
aprox. 73 • 80 • 87 y 94 cm
- Tablero de mesa aprox. 100 x 60 cm
- Plegable para ahorrar espacio
- Superficie de trabajo fácil de limpiar
- Marco de aluminio con asa de transporte
- Ideal para mercadillos o como mesa
para camping y fiestas



Art.Nr	EAN-Nummer	Gewicht	VPE	Art
70111	40 03315 71590 0	3,700 kg	3	Karton

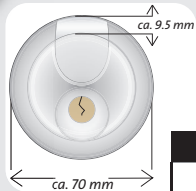

Sicherheits-Schloss

- aus rostfreiem Stahl
- witterungsbeständig
- incl. 3 Schlüsseln
- gehärteter Bügel

Aufbruchsicher durch:

- kleine Bügelöffnung
- abweisende Angriffsflächen für Handwerkzeuge

Safety Padlock

- made from stainless steel
- weatherproof
- including 3 keys
- hardened shackle

safe against intrusion by:

- small opening of shackle
- vandal-safe

Candado de seguridad

- de acero inoxidable
- resistente a la intemperie
- incluye 3 llaves
- arco templado

Seguridad de forzamiento:

- por una pequeña apertura de arco
- y superficie no destructiva

Art.Nr	Größe	EAN-Nummer	Gewicht	VPE	Art
41170	ca. Ø 70 mm	40 03315 70693 9	0,350 kg	72	Bliester



Messing Vorhangschloss

- Vorhängeschloss 60 oder 80 mm
- Gehäuse aus massivem Messing
- Bolzen Ø 12 mm aus gehärtetem Stahl
- Rostgeschützt
- beidseitige Verriegelung
- inklusive 3 Schlüsseln

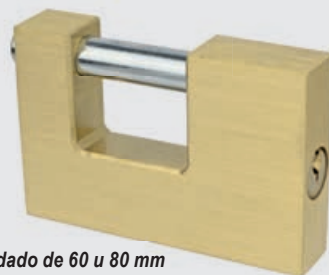

Padlock 60 or 80 mm

- Housing made of solid brass
- Bolts Ø 12 mm made of hardened steel
- Rustproof
- locking on both sides
- including 3 keys

Candado de 60 u 80 mm

- Carcasa de latón macizo
- Pernos Ø 12 mm de acero templado
- A prueba de herrumbre
- bloqueo en ambos lados
- incluye 3 llaves

Art.Nr	Größe	EAN-Nummer	Gewicht	VPE	Art
41360	60 mm	40 03315 71734 8	0,307 kg	36	Karton
41380	80 mm	40 03315 71735 5	0,535 kg	24	Karton



Messing-Vorhangschloss 40 MM

- 63 mm Bügel
- mit 3 Schlüsseln

Brass Padlock 40 MM

- 63 mm depth
- with 3 keys

Candado de latón, 40 MM

- arco 63 mm
- con 3 llaves

Art.Nr	Größe	EAN-Nummer	Gewicht	VPE	Art
413-40-L	63 mm	40 03315 07753 4	0,1 kg	240	Karton

3er Set

Schlösserset, 3-tlg.

- Inhalt: je 1 Messingvorhangschloss mit je 3 Schlüsseln (25 mm, 30 mm, 40 mm)

3-Pc. Padlocks Set, 3 pcs.

- contents: each 1 brass padlock with each 3 keys (25 mm, 30 mm, 40 mm)

Juego de 3 candados

- contenido: 3 candados de latón con 3 llaves cada uno (25 mm, 30 mm, 40 mm)



Art.Nr	Größe	EAN-Nummer	Gewicht	VPE	Art
413-03	3-teilig	40 03315 07130 3	0,290 kg	72	Karton

Messing-Vorhangschloss

- mit 3 Schlüsseln

Brass Padlocks

- with 3 Keys

Candado de latón

- con 3 llaves



Art.Nr	Größe	EAN-Nummer	Gewicht	VPE	Art
413-25	25 mm	40 03315 04100 9	50 g	480	Karton
413-30	30 mm	40 03315 04110 8	60 g	300	Karton
413-35	35 mm	40 03315 04120 7	90 g	300	Karton
413-40	40 mm	40 03315 04130 6	110 g	240	Karton
413-50	50 mm	40 03315 04140 5	180 g	120	Karton
413-60	60 mm	40 03315 06419 0	220 g	120	Karton

3-tlg. Schlösser Set

- gefertigt aus Chrom beschichtetem Stahl
- jedes Schloss mit 4 Schlüsseln
- Schlösser in den Größen 30, 40 und 50 mm

3-pcs. Padlock Set

- made from chrome coated steel
- each padlock with 4 keys
- sizes : 30, 40 and 50 mm

Juego de 3 candados

- fabricados de acero cromado recubierto
- cada candado con 4 llaves
- candados en las medidas 30, 40 y 50 mm



Art.Nr	Größe	EAN-Nummer	Gewicht	VPE	Art
41430	3-tlg	40 03315 70900 8	0,510 kg	6	Karte

Schloss

- Wasserdicht
- mit 3 Schlüsseln

Padlock

- waterproof
- with 3 keys

Candado

- a prueba de agua
- con 3 llaves



Art.Nr	Größe	EAN-Nummer	Gewicht	VPE	Art
41330	30 mm	40 03315 71368 5	160 g	120	Blister
41340	40 mm	40 03315 71369 2	215 g	72	Blister
41350	50 mm	40 03315 71370 8	385 g	48	Blister

Motorrad- und Fahrradschloß

- flexibel, mit stabiler Kunststoffummantelung
- Länge: ca. 125 cm
- zwei Schlüssel

Motorbike Chain Lock

- flexible, with strong protective PVC insulation
- length approx. 125 cm
- two keys

Candado para Motos y Bicicleta

- flexible, con aislamiento de plástico
- largo aprox. 125 cm
- 2 llaves

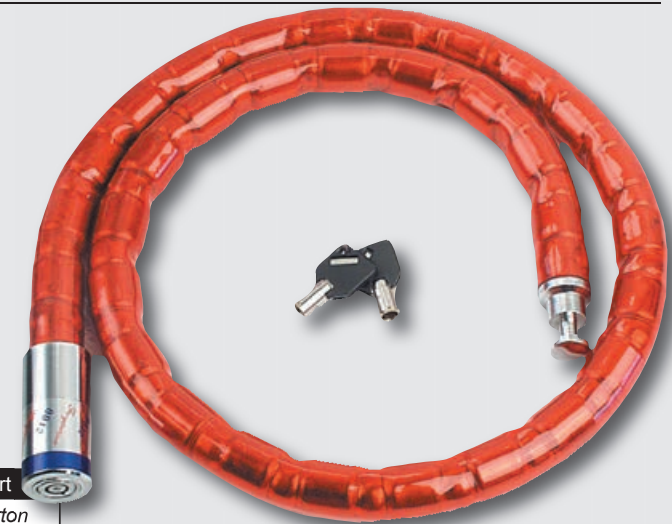

Art.Nr	Größe	EAN-Nummer	Gewicht	VPE	Art
056-T	ca. 125 cm	40 03315 07789 3	1,025 kg	18	Karton

Zylinderhebelschloss

- für Briefkästen, Schreibtische, Stahl- und Büromöbel
- Schaftlänge 35 mm
- Zylinderdurchmesser 10 mm



Cylinder Lever Lock

- for letter-boxes, writing tables, steel- and officefurniture etc.
- length of shaft 35 mm, dia. of cylinder 10 mm

Candado Con Cilindro

- y palanca para buzones, escritorio, muebles de lamina de acero para oficinas etc.
- barra 35 mm, diam. de cilindro 10 mm

Art.Nr	Größe	EAN-Nummer	Gewicht	VPE	Art
414-40	35 mm	40 03315 07562 2	0,035 kg	300/75	Karton

Schließzylinder

- 60 mm
- mit Schlüssel

Closing cylinder

- 60 mm
- with keys

Cilindro de cierre

- 60 mm
- con llaves

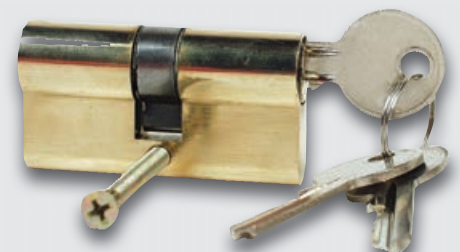

Art.Nr	Größe	EAN-Nummer	Gewicht	VPE	Art
416-60	60 mm	40 03315 07287 4	0,210 kg	120	Karton



4 Abschließbare Fenstergriffe
Passend für alle Standardfenster

- je 2 Schrauben und 2 Schlüssel pro Griff
- Lochabstand ca. 43 mm
- Vierkantstift 7 mm, 35 mm Länge
- auch in Kippposition abschließbar
- im verriegelten Zustand auch als Kindersicherung geeignet

4 lockable window handles
Suitable for all standard windows

- 2 screws and 2 keys per handle
- Hole spacing approx. 43 mm
- Square spindle 7 mm, 35 mm length
- Can also be locked in the tilt position
- Also suitable as a child safety device when locked

4 manijas de ventana con cerradura
Apto para todas las ventanas estándar

- 2 tornillos y 2 llaves por mango
- Distancia entre orificios aprox. 43 mm
- Eje cuadrado de 7 mm, 35 mm de longitud
- También se puede bloquear en la posición de inclinación
- También adecuado como dispositivo de seguridad para niños cuando está bloqueado

Art.Nr	Größe	EAN-Nummer	Gewicht	VPE	Art
41131	4-tlg.	40 03315 84665 9	0,900 kg	4	Blister



Pneumatischer Türschließer

- für Holz- und Metalltüren verwendbar
- einstellbare Schließgeschwindigkeit
- mit Feststellfunktion
- incl. Befestigungsmaterial

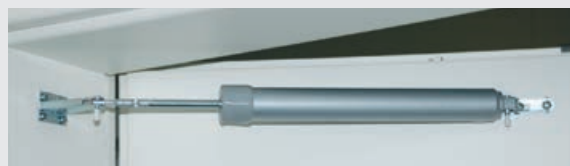

Pneumatic Door Closer

- Suitable for wood and metal doors
- Adjustable closing speed
- Locking function
- Includes mounting equipment

Cierra puertas neumático

- utilizable para puertas de madera y metal
- velocidad de cierre ajustable
- con función de fijación

Pneumatischer Türschließer weiß • Pneumatic Door Closer white • Cierra puertas neumático blanco

Art.Nr	EAN-Nummer	Gewicht	VPE	Art
41115	40 03315 71079 0	0,450 kg	20	Blister

Pneumatischer Türschließer grau • Pneumatic Door Closer grey • Cierra puertas neumático

Art.Nr	EAN-Nummer	Gewicht	VPE	Art
41120	40 03315 71081 3	0,450 kg	20	Blister



Türstopper aus Edelstahl

- geeignet auf allen Böden
- rutschhemmende Auflagefläche
- umlaufender Gummiring
- Gewicht ca. 1,3 kg

Door stopper, stainless steel

- suitable on all kinds of floors
- anti slip bottom side
- rubber bump-protection
- weight: approx. 1,3 kg

Tope para puerta de acero inoxidable

- Apropriado para todo tipo de suelos
- Superficie de contacto antideslizante
- Con anillo de goma alrededor
- Peso aprox. 1,3 kg

Art.Nr	EAN-Nummer	Größe	Gewicht	VPE	Art
41135	40 03315 71122 3	ca. 38 x Ø 95 mm	1,300 kg	12	Karton

Volumenpumpe

- Schnelles und einfaches Befüllen und Entleeren großvolumiger Aufblasartikel wie Gästebetten, Luftmatratzen, Schlauchboote usw.
- Stromversorgung wahlweise über PKW-Zigarettenanzünder oder 230 V Steckernetzteil (TÜV/GS geprüft)



Electric Air Pump

- quick and easy filling and deflating of voluminous articles like rubber dinghies and airbeds
- power supply by cigarette lighter (12 V) or power supply unit 230 V (TÜV/GS approved)

Bomba de aire eléctrica

- para inflar y desinflar fácilmente y rápidamente artículos de inflar de gran volumen como por ejemplo colchones de invitados, colchonetas, lanchas de goma etc.
- corriente a través del encendedor del coche o enchufe 230 V (aprovación TÜV/GS)



Art.Nr	EAN-Nummer	VPE	Art
01730	40 03315 70541 3	10	Karton

003-T-Profi Handluftpumpe mit Manometer

- robuster Stahlkörper
- mit 3 Ventiladaptern
- Anzeige bis 7 bar

003-T-Profi Tire Pump with gauge

- steel body
- with 3 adapters
- with gauge til 7 bar

003-T-Profi Bomba de mano con manómetro

- cuerpo de acero robusto
- con 3 adaptadores
- indicación hasta 7 bar



Art.Nr	EAN-Nummer	Gewicht	VPE	Art
003-T-Profi	40 03315 07679 7	1,500 kg	12	Karton

Hebelzylinderpumpe

- Ganzmetall Ausführung
- Fassverschraubung: 2" + 2 1/2"
- geeignet für nicht aggressive Flüssigkeiten, selbstschmierende Flüssigkeiten, Petroleum, Heizöl, Diesel usw.
- Verstellbares Teleskoprohr von 45 bis 89 cm
- Kapazität ca. 20 L/min

Barrel Pump

- metall
- with telescop tube
- capacity approx. 20 l / min

Bomba cilíndrica de metal

- de metal
- con tubo telescopio ajustable
- capacidad aprox. 20 l / min



Art.Nr	EAN-Nummer	Gewicht	VPE	Art
475	40 03315 06617 0	1,800 kg	10	Karton

Ölkanne 500 ml

- Metallölkanne mit chrombeschichtetem Pumphebel
- Füllungsvermögen max. 500 ml

Oil Can 500 ml

- Metal oil can with chrome pumping lever
- Container volume approx. 500 ml

Recipiente de aceite 500 ml

- Recipiente de aceite con palanca de bomba cromada
- Volumen del depósito aprox. 500 ml



Art.Nr	EAN-Nummer	Größe	Gewicht	VPE	Art
47500	500 ml	40 03315 71010 3	0,290 kg	48	Hänger

Fettpressen-Set



- Handhebel-Fettpresse,
1 Hochdruckschlauch, Länge ca. 270 mm
2 Düsenrohre, Länge ca. 95 und 145 mm
2 Hydraulik-Mundstücke (M10x1)
1 Fettkartusche 120 ccm (85 g)
- Geeignet für genormte Abschmiernippel
- Einhandbedienung

Grease Gun Set

- 1 Lever Grease Gun
high-pressure hose, length approx. 270 mm
nozzle tubes, length approx. 95 and 145 mm
hydraulic mouth pieces (M10x1)
grease cartridge 120 ccm (85 g)
- suitable for standard zeerk fittings
- one-hand operation

Juego de engrasar

- prensa de palanca a mano de engrase,
1 manguera de presión, longitud aprox. 270 mm
2 toberas, longitud aprox. 95 y 145 mm
2 boquillas hidráulicas (M10x1)
1 cartucho de lubricante 120 ccm (85 g)
- utilizable para piezas estandarizadas
- manejo por una mano



Art.Nr	EAN-Nummer	Größe	Gewicht	VPE	Art
47002	40 03315 70857 5	Standard	0,800 kg	10	Blister

Mehrzweckfett

- NLGI-Klasse 2, Temperaturbereich -2°C - +120°C
- zur Kugel-, Gleit- und Wälzlagerschmierung

- Tropfpunkt ~200°C,
- Wasserbeständig, säurefrei



Ersatzfettkartusche • Grease cartridge • Cartucho con grasa					
Art.Nr	EAN-Nummer	Größe	Gewicht	VPE	Art
47003	40 03315 709268	120 ccm - 85 g	0,120 kg	25	lose



Handhebel Fettpresse

- Hochwertige Präzisionspumpe, Inhalt 500 ccm
- Schnelles, einfaches Füllen mittels Füllgerät oder Fettkartusche
- Komplett mit Panzerschlauch 300 mm und Hydraulik Mundstück

Grease Gun

- lever type
- for bulk grease or 500 ccm grease cartridges
- cpl. with flexible hose and hydraulic nozzle

Bombas de engrase

- con palanca de mano
- compl. con tubo flexible 300 mm y boca hidraulica
- carga con grasa suelta ó cartucho de grasa, 500 ccm

Art.Nr	EAN-Nummer	Größe	Gewicht	VPE	Art
470	40 03315 07405 2	500 ccm	1,220 kg	10	Karton

Panzerschlauch • Graesehose • Tubo de 300 mm / 500 mm

Art.Nr	EAN-Nummer	Größe	Gewicht	VPE	Art
468 - 2	40 03315 03047 8	300 mm	0,070 kg	10	lose
468 - 3	40 03315 03048 5	500 mm	0,100 kg	10	lose

Düsenrohr • Angle Nozzle • Tubo tobera

Art.Nr	EAN-Nummer	Größe	Gewicht	VPE	Art
468 - 4	40 03315 03049 2	160 mm	0,030 kg	10	lose

Hydraulik Mundstück • Hydraulik coupler • Boquilla hidraulica

Art.Nr	EAN-Nummer	Größe	Gewicht	VPE	Art
468 - 5	40 03315 03050 8	M 10 x 1	0,030 kg	10	lose

Fettkartusche • Grease cartridge • Cartucho con grasa

Art.Nr	EAN-Nummer	Größe	Gewicht	VPE	Art
468 - 6	40 03315 03051 5	400 ccm	0,400 kg	20	lose



Handwerker-Kartuschenpistole

- Handliche und sehr stabile Ausführung
- Profi-Qualität

Caulking-Gun

- handy and strong execution
- professional quality

Prensa para silicona

- ejecución robusta y de fácil manejo
- calidad profesional



Art.Nr	EAN-Nummer	Gewicht	VPE	Art
482-100	40 03315 07476 2	0,620 kg	20	Karton
Ersatzspitze · Spare tip · Punta repuesto				
482-100-E	40 03315 07629 2	0,006 kg	10	lose

Kartuschenpistole

- leichte handliche Ausführung
- stabile 6-kant Vorschubstange
- langer, weicher Förderhub

Caulking Gun

Prensa para silicona



Art.Nr	EAN-Nummer	Gewicht	VPE	Art
481	40 03315 06510 4	0,570 kg	24	Karton

Kartuschenpistole

- mit Zahnstange

Cartridge Press

- with toothed bar

Prensa Para Silicona

- con cremallera



Art.Nr	EAN-Nummer	Gewicht	VPE	Art
482-Z-ST	40 03315 06818 1	0,440 kg	24	Karton

Kartuschenpistole

- ohne Zahnstange

Caulking Gun

- without toothed bar

Prensa para silicona

- sin cremallera



Art.Nr	EAN-Nummer	Gewicht	VPE	Art
482	40 03315 03072 0	0,450 kg	24	Karton



Kettenzug

- Tragkraft 1 t, Kettenlänge 3 m, Zughöhe 110 cm
- Geschlossene, flache Bauweise, niedriges Eigengewicht.
- Geringer Kraftaufwand auch bei Vollast.

Chain-Hoist

- 1 t capacity
- length of chain 3 m, lifting height 110 cm
- closed, flat construction
- low weight

Gato con Cadena

- capacidad 1 t
- largo de cadena 3 m, largo de tracción 110 cm.
- construcción cerrada y plana, peso propio bajo
- poca fuerza necesaria también en caso de plena carga

Art.Nr	EAN-Nummer	Tragkraft	Gewicht	VPE	Art
1254	40 03315 07387 1	1 t	7,000 kg	1	Karton



Art. Nr. 01305

Seilzug

- Nylonseil 4 mm x 20 m
- Tragkraft 180 kg
- TÜV-geprüft



Rope hoist

- nylonrope 4 mm x 20 m
- capacity 180 kg
- TÜV - tested

Polipasto

- cuerda de nylon 4 mm x 20 m
- capacidad 180 kg
- comprobado de TÜV

Art.Nr	EAN-Nummer	Tragkraft	Gewicht	VPE	Art
01305	40 03315 71293 0	180 kg	1,000 kg	30	Blister

Universal Flaschenzug, Tragkraft 220 und 300 kg

Universal Pulley, cap.: 220 and 300 kg

Polipasto universal, capacidad 220 / 300 kg

Art.Nr	EAN-Nummer	Tragkraft	Gewicht	VPE	Art
012-T- 220	40 03315 01635 9	220 kg	0,800 kg	12	Karton
012-T- 300	40 03315 01636 6	300 kg	1,200 kg	12	Karton

**zugkraft
1.000 kg**



Seilzug- Spanngerät

- Geeignet zum Spannen und Ziehen von Lasten in der Ebene
- Auszuglänge 90 cm
- Kapazität 1t
- 2 Sicherheitshaken

Universal Pulley

- with ratchet system
- capacity 1t
- extended length 90 cm

Polipasto pequeño

- con sistema chicharra
- capacidad 1t
- largo extendido 90 cm

Art.Nr	EAN-Nummer	Zugkraft	Gewicht	VPE	Art
013-T	40 03315 00501 8	1000 kg	2,900 kg	10	Karton

**Nur für
Export**

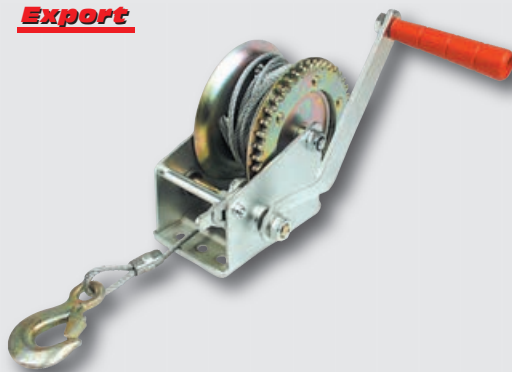

Bergungswinde

nur für ebenerdigen Gebrauch. VBG 8 nur zum Ziehen in der Horizontalen. Bewegungen von Lasten in schiefen Ebenen und Heben ist nicht zulässig.

- feuerverzinkte Ausführung
- Kapazität 500 kg
- 10 m Drahtseil

General-Purpose winch

- cap.: 500 kg
- hot galvanized finished
- 10 m wire rope

Torno de cable galvanizado

- capacidad 500 kg
- ejecución galvanizada
- con cable de alambre de 10 m

Art.Nr	EAN-Nummer	Kapazität	Gewicht	VPE	Art
025-T	40 03315 06989 8	500 kg	3,000 kg	6	Karton

8-tlg Rohrsteckschlüssel-Set

- 1 Stufendrehstift
- 7 Rohrsteckschlüssel

Tubular socket wrench 8 pieces

Llave de tubo tubular 8 piezas



- 6 x 7 mm
- 8 x 9 mm
- 10 x 11 mm
- 12 x 13 mm
- 14 x 15 mm
- 16 x 17 mm
- 18 x 19 mm



Art.Nr	EAN-Nummer	Größe	Gewicht	VPE	Art
26708	40 03315 84923 0	8- tlg.	0,700 kg	20	Karton

**Sechskant - Rohrsteckschlüssel • Tubular Box Spanners • Llave tubular
DIN 896**

Sechskant - Rohrsteck Schlüssel • Tubular Box Spanners • Llave tubular				
Art.Nr	EAN-Nummer	Gewicht	VPE	Art
265 - 06 x 07	40 03315 01421 8	0,250 kg	10	Karton
265 - 08 x 09	40 03315 01422 5	0,450 kg	10	Karton
265 - 10 x 11	40 03315 01423 2	0,500 kg	10	Karton
265 - 12 x 13	40 03315 01424 9	0,700 kg	10	Karton
265 - 13 x 17	40 03315 01427 0	1,250 kg	10	Karton
265 - 14 x 15	40 03315 01426 3	0,750 kg	10	Karton
265 - 14 x 17	40 03315 01428 7	1,300 kg	10	Karton
265 - 16 x 17	40 03315 01429 4	1,300 kg	10	Karton
265 - 17 x 19	40 03315 01430 0	1,500 kg	10	Karton
265 - 18 x 19	40 03315 01431 7	1,600 kg	10	Karton
265 - 20 x 22	40 03315 01432 4	1,800 kg	10	Karton
265 - 21 x 23	40 03315 01433 1	1,700 kg	10	Karton
265 - 24 x 26	40 03315 01434 8	3,000 kg	10	Karton

DIN 896



Standhahn Mutternschlüssel

- Klaue um 180° schwenkbar, für Rechts-und Linksgang
- Länge 250 mm

Basin Wrench

- claw slewable by 180°, right-hand - left-hand rotation
- length 250 mm

Llave especial para lavabo

- gancho girable hasta 180°, para movimiento a la derecha e izquierda
- largura 250 mm

Art.Nr	EAN-Nummer	Größe	Gewicht	VPE	Art
289	40 03315 06143 4	250 mm	0,500 kg	60	Karton



Muttersprenger - Satz, 2-tlg.

- mit gehärteten Bolzen
- je 1 Muttersprenger für Muttern bis 20 mm (M10) und 28 mm (M16)

Nut Splitter Set, 2 pcs.

- with hardened bolts
- each 1 nut splitter for nuts up to 20 mm (M10), one up to 28 mm (M16)

Juego de 2 rompe tuercas

- con tornillo templado
- una rompe tuercas hasta 20 mm (M10) y otra hasta 28 mm (M16)

Art.Nr	EAN-Nummer	Größe	Gewicht	VPE	Art
272-1 NS	40 03315 06440 4	20 / 28 mm	0,625 kg	30	Karton





Abzieher Set, 3-tlg.

- je 1 Abzieher 75 mm - 2-armig, 100 mm - 3-armig und 150 mm - 3-armig, verzinkt

3 pcs. Puller Set

- each one puller 75 mm - 2 arms, 100 mm - 3 arms and 150 mm - 3 arms, zinc - plated

Juego de 3 Extractores

- cada uno extractor 75 mm - 2 brazos, 100 mm - 3 brazos y 150 mm - 3 brazos, galvanizado

Art.Nr	EAN-Nummer	Größe	Gewicht	VPE	Art
291-3	40 03315 07407 6	75/100/150 mm	2,520 kg	8	Karton



Art.-Nr.: 99002

Saugheber

- Kopf-Durchmesser Ø 115 mm
- Bruchfester ABS-Kunststoff
- Geeignet für alle Materialien mit glatten luftundurchlässigen Oberflächen wie z.B. Glas, Bleche, Fliesen, Kunststoffe usw.
- Tragkraft ca. 35 kg/senkrecht

Vaccum lifting tool

- suitable for all materials with plain, air-tight surface (glass, sheet-metal, tiles, plastic etc.)
- made of crack-proof ABS-plastic
- diameter of head: 115 mm
- lifting capacity: approx. 35 kgs/head

Ventosa

- adecuada para todo tipo de materiales con superficies lisas y herméticas (vidrio, chapa, losa, plástico, etc)
- de plástico ABS resistente a roturas
- diámetro del cabezal 115 mm
- capacidad de carga 35 kg aprox. por cabezal



Art.-Nr.: 99001

Art.Nr	EAN-Nummer	Gewicht	VPE	Art
99001	40 03315 71211 4	0,280 kg	50	Karton
99002	40 03315 71212 1	0,700 kg	20	Karton



Abdeckplane

- Allzweckplane, Industriequalität
- 100 % wasserdicht mit extra starken, vernickelten Ösen
- Randschutz durch eingeschweißte Verstärkungskordel
- Extrem haltbar und abriebfest.

Polythene Tarpaulins

- industrial quality
- 100 % waterproof
- with strong nickelplated eyes
- rim protection by welded-in reinforcing cord

Toldo de Polythene

- calidad industrial, impermeable 100 %
- con ojete robustos y niquelados
- protección de bordes por cordón reforzando intersoldado

Art.Nr	EAN-Nummer	Größe	Gewicht	VPE	Art
042-T-1	40 03315 07422 9	ca. 2,60 x 3,30 m	1,050 kg	25	Karton
042-T-2	40 03315 07423 6	ca. 3,50 x 4,80 m	2,100 kg	15	Karton



Stahldrahtbürsten

- 2- / 3- / 4- / 5-reihig

Steel Wire Brush

- 2- / 3- / 4- / 5- rows

Cepillo de alambre de acero

- 2- / 3- / 4- / 5- filas

Art.Nr	EAN-Nummer	Größe	Gewicht	VPE	Art
419-3	40 03315 50019 3	3	0,100 kg	120	Karton
419-4	40 03315 51019 2	4	0,140 kg	120	Karton
419-5	40 03315 52019 1	5	0,160 kg	120	Karton



Fühlerlehren

- Präzisions-Ausführung, vernickeltes Gehäuse mit konischen, polierten Blättchen 005 - 1,0 mm

Feelers Gauges

- nickel-plated case with conical polished blades

Galgas de espesores

- caja niquelada, hojas conicas pulidas

Art.Nr	EAN-Nummer	Gewicht	VPE	Art
247-20	40 03315 00911 5	0,098 kg	200	Karton

18-tlg. Spanngurt- und Gepäckschnur-Set

- 2-tlg. Zurrurt mit S-Haken und Ratsche, 25 mm breit, 3,5 m lang
- 2-tlg. Zurrurt mit S-Haken und Ratsche, 25 mm breit, 4,5 m lang
- 6 elastische Spanngurte Ø 4 mm, 25 cm lang
- 3 elastische Rundschlingen Ø 5 mm, 20 cm lang
- 3 elastische Rundschlingen Ø 5 mm, 30 cm lang
- 2 verstellbare elastische Spanngurte mit 2 Haken Ø 8 mm, 50 cm lang

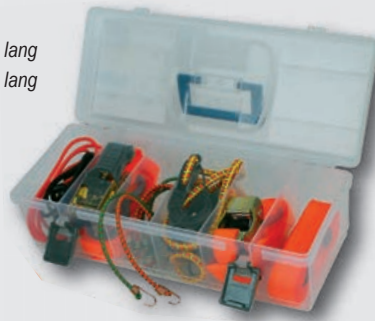

18 pcs. Tie down kit

Set de correa de tensión y pulpo elástico con ganchos, 18 piezas

Art.Nr	EAN-Nummer	Gewicht	VPE	Art
00518	40 03315 71339 5	2,500 kg	8	Koffer

2-tlg. Universal-Bandschlüsselsatz

- Stabiles, mehrlagiges Gummiband
- Zum Lösen und Festziehen von Verschraubungen an Installationszubehör, Ölfiltern, Schraubdeckeln und -verschlüssen, usw.
- Keine Beschädigung der Oberfläche
- Kleiner Schlüssel bis max. Ø 100 mm, Großer Schlüssel bis max. Ø 150 mm



Adjustable strap wrench set. 2-pcs.

Juego de cuerdas de remolque



Art.Nr	Größe	EAN-Nummer	Gewicht	VPE	Art
00172	Ø 100 + 150 mm	40 03315 71265 7	0,240 kg	20	Blister



Allzweckgreifer

- ca. 98 cm Gesamtlänge
- hygienische Handhabung
- drehbarer Kopf
- optimaler Halt durch gerillte Greifarme

General purpose gripper

- approx. 98 cm total length
- hygienic handling
- rotatable head
- optimal hold thanks to grooved gripper arms

Pinza de uso general

- aprox. 98 cm de longitud total
- manipulación higiénica
- cabezal giratorio
- sujeción óptima gracias a los brazos de agarre ranurados

Art.Nr	EAN-Nummer	Gewicht	VPE	Art
99120	40 03315 84705 2	0,100 kg	10	Karte

Flexibler Greifer

- Krallengreifer zum Greifen von Schrauben und Muttern an unzugängigen Stellen

Flexible Pick-up Tool

- claw pick-up for crippling screws and nuts at inaccessible positions

Pinza flexible

- pinzas con garras para coger tornillos y tuercas en sitios inaccesibles

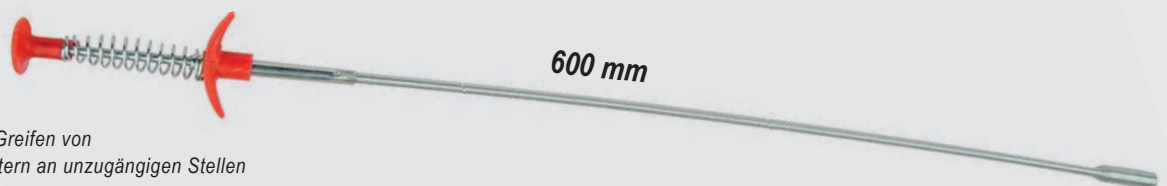

Art.Nr	EAN-Nummer	Größe	Gewicht	VPE	Art
1156	40 03315 06126 7	600 mm	0,080 kg	200	Karton

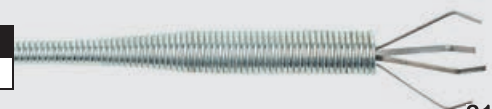



Werkzeugbox

- stabile Kunststoff-Werkzeugbox, 405 x 241 x 152 mm
- 2 herausnehmbare Kleinteilemagazine im Deckel
- herausnehmbares Werkzeugfach mit Griff



Tool Box

- sturdy plastic tool box, 405 x 241 x 152 mm
- 2 removable inserts for small parts
- removable tool compartment with handle

Maletín para herramientas

- maletín de plástico para herramientas de artesanía y hobby, 405 x 241 x 152 mm
- dos separadores de quita y pon para piezas pequeñas
- separador de quita y pon con mango

Art.Nr	EAN-Nummer	Größe	Gewicht	VPE	Art
41510	40 03315 70258 0	405x241x152 mm	1,010 kg	9	Karton



Montage Werkzeugkasten

- 5-tlg. gefertigt aus Stahlblech
- Lackierte Ausführung

Empty Tool-Box

- 5-pcs. steel-material
- lacquered

Caja vacía para herramientas

- de hojalata fuerte barnizada.



Art.Nr	EAN-Nummer	Größe	Gewicht	VPE	Art
211-430	40 03315 00251 2	430 mm	4,900 kg	1	Karton
211-530	40 03315 01446 1	530 mm	5,100 kg	1	Karton



Alu-Koffer

- 2 stabile Bügelschlösser, verstärkte Kofferecken
- Im Deckel befindet sich eine herausnehmbare Werkzeugplatte mit 16 Einzelfächern für diverse Werkzeuge
- Die Facheinteilungen im Koffer sind individuell umsteckbar

Aluminium Tool Case

- 2 stable shackle-type locks, reinforced edges
- incorporated in the cover there is a detachable plate for tools, with 16 compartments for various tools.
- moveable partitions allowing individual design of inserts

Caja vacía de aluminio

- cierre en forma de grillete, con esquinas reforzadas
- en la tapa se encuentra una placa desmontable con 16 divisiones para diferentes herramientas



Art.Nr	EAN-Nummer	Größe	Gewicht	VPE	Art
214-1	40 03315 06486 2	460x325x150 mm	3,800 kg	4	Karton

Leder - Gürteltasche

- Verstellbarer Befestigungsgurt bis 120 cm
- mit Taschen, Fächern, Schlaufen zur Werkzeugaufnahme z.B. Hammer etc.

Leather Tool Bag

- with adjustable belt up to Ø 120 cm
- with pockets, compartments, loops for hammers and power tools

Bolsa de cuero

- con bolsas, divisiones, oasador para martillos, etc.
- con cinturón ajustable hasta Ø 120 cm



Art.Nr	EAN-Nummer	Größe	Gewicht	VPE	Art
217-5	40 03315 07560 8	120 cm	0,510 kg	75	Karton



Lieferung erfolgt ohne Werkzeuge und ohne Zubehör!

Delivery takes place without tools and without accessories!

¡La entrega se realiza sin herramientas y sin accesorios!



**43-tlg. Werkzeug Organisations Set
Ordnungs- und Aufbewahrungssset**

2 stabile Wandelemente zur übersichtlichen Aufbewahrung von Werkzeug und Zubehör individuell einteilbar.

Set bestehend aus:

- 2 Wandelemente: ca. 590 x 420 x 18mm
- 12 kleine Boxen: ca. 116 x 102 x 73mm
- 8 mittlere Boxen: ca. 166 x 102 x 73mm
- 4 große Boxen: ca. 216 x 102 x 73mm
- 1 breite Box: ca. 85 x 280 x 65mm
- 1 Bit- und Bohrerhalter:
für 12 Bits und 19 Bohrer (1-10mm)
- 2 Ring-/Maul- Schlüsselhalter:
für bis zu 8 Schlüssel
- 1 Spraydosenhalter: für 3 Dosen:
- 1 Stiftebox: ca. 44 x 39 x 70mm
- 12 Haken: ca. 49mm

max. Traglast pro Wandelement: 32kg

Material: Kunststoff (PP)

Inkl. Befestigungsmaterial

Lieferung erfolgt ohne Werkzeuge und ohne Zubehör!

**43 pcs. Organizational tool set
Organization and storage set**

2 stable wall elements for a clear Storage of tools and accessories individually divisible.

Set consisting of:

- 2 wall elements: approx. 590 x 420 x 18mm
- 12 small boxes: approx. 116 x 102 x 73mm
- 8 medium boxes: approx. 166 x 102 x 73mm
- 4 large boxes: approx. 216 x 102 x 73mm
- 1 wide box: approx. 85 x 280 x 65mm
- 1 bit and drill holder:
for 12 bits and 19 drills (1-10mm)
- 2 ring / open-end wrench holders:
for up to 8 keys
- 1 spray can holder: for 3 cans:
- 1 pen box: about 44 x 39 x 70mm
- 12 hooks: approx. 49mm

max.load per wall element: 32kg

Material: plastic (PP)

Incl. Mounting material

Delivery takes place without tools and without accessories!

**43 uds. Conjunto de herramientas organizativas
Conjunto de organización y almacenamiento**

2 elementos de pared estables para una clara Almacenamiento de herramientas y accesorios divisible individualmente.

Conjunto compuesto por:

- 2 elementos de pared: aprox. 590 x 420 x 18 mm
- 12 cajas pequeñas: aprox. 116 x 102 x 73 mm
- 8 cajas medianas: aprox. 166 x 102 x 73 mm
- 4 cajas grandes: aprox. 216 x 102 x 73 mm
- 1 caja ancha: aprox. 85 x 280 x 65 mm
- 1 broca y portabrocas:
para 12 brocas y 19 taladros (1-10 mm)
- 2 soportes para llaves de anillo / de boca abierta:
para hasta 8 llaves
- 1 soporte para botes de spray: para 3 botes:
- 1 caja de bolígrafos: aproximadamente 44 x 39 x 70 mm
- 12 ganchos: aprox. 49 mm

carga máxima por elemento de pared: 32 kg

Material: plástico (PP)

Incl. Material de montaje

¡La entrega se realiza sin herramientas y sin accesorios!

Art.Nr	EAN-Nummer	Gewicht	VPE	Art
41555	40 03315 84639 0	3,600 kg	2	Karton

Magnetleiste, 50 cm

- Werkzeuge immer griffbereit, ideal für Haushalt und Hobby
- einfache Montage
- Befestigungsmaterial im Lieferumfang enthalten

Magnetic Tool Holder

- tools always ready to hand, perfect for household and D.I.Y
- simple fixation
- fixation material included

Listón magnético

- herramientas siempre en disposición
- montaje simple
- material de montaje incluido



Art.Nr	EAN-Nummer	Größe	Gewicht	VPE	Art
41540	40 03315 84831 8	500 mm	0,750 kg	24	Karton



26-teilige Universal Werkzeugmappe im Collegestil

- 26 der gebräuchlichsten Qualitätswerkzeuge auf kleinstem Raum. Ideal für Auto, Haushalt, Camping
- Werkzeugmappe, gefertigt aus hochwertigem Kunstleder mit stabilem Reißverschluss

Inhalt:

- 2 x Schlitz-Schraubendreher: 5,5 x 125 • 6,5 x 150
- 3 x Kreuzschlitz-Schraubendreher: PH 1 x 80 • PH 2 x 100 • PH 3 x 150
- 1 x Feinmechaniker Schlitz-Schraubendreher: 2,0 x 40
- 1 x Feinmechaniker Kreuzschlitz-Schraubendreher: #00 x 40
- 8 x Innensechskant-Schlüssel mit Clip: 1,5 • 2 • 2,5 • 3 • 4 • 5 • 5,5 • 6 mm
- 1 x Vergaser-Schraubendreher, Kreuz #2
- 1 x Vergaser-Schraubendreher, Flach
- 1 x Bandmaß mit Stopper 2 m
- 1 x Wasserpumpenzange 10"
- 1 x Schlosserhammer 200 g - TÜV-GS
- 1 x Rolle Universal-Klebeband
- 1 x Universal Handsäge
- 1 x Ersatzblatt für Handsäge
- 1 x Spannungsprüfer 60 mm - TÜV-GS
- 1 x Kombizange 160 mm
- 1 x Rollgabelschlüssel 8"

Universal Tool set in practical college bag, 26 pcs

- 26 of the mostly used quality tools on smallest space - Ideal for car, household, camping
- College bag of high-quality imitation leather with zip

Contents:

- 2 x flat screwdrivers: 5,5 x 125 • 6,5 x 150
- 3 x cross-slotted screwdrivers: PH 1 x 80 • PH 2 x 100 • PH 3 x 150
- 1 x precision flat screwdriver: 2,0 x 40
- 1 x precision cross-slotted screwdriver: #00 x 40
- 8 x hexagon keys with Clip: 1,5 • 2 • 2,5 • 3 • 4 • 5 • 5,5 • 6 mm
- 1 x carburettor screwdriver, cross
- 1 x carburettor screwdriver, flat
- 1 x measuring tape 2 m
- 1 x waterpump pliers 10"
- 1 x machinist's hammer 200 g - TÜV-GS
- 1 x coil universal adhesive tape
- 1 x sturdy household saw
- 1 x spare blade for household saw
- 1 x voltage tester 60 mm - TÜV-GS
- 1 x combination pliers 160 mm
- 1 x adjustable wrench 8"

Estuche de herramientas en estilo "college", 26 pzas.

- 26 herramientas más utilizadas de calidad en poco sitio - ideal para coche, hogar, camping
- estuche de herramientas fabricado de cuero artificial de alta calidad con cremallera estable

Contenido:

- 2 x destornilladores planos: 5,5 x 125 • 6,5 x 150
- 3 x destornilladores en cruz: PH 1 x 80 • PH 2 x 100 • PH 3 x 150
- 1 x destornillador plano de mecánica de precisión: 2,0 x 40
- 3 x destornillador en cruz de mecánica de precisión: #00 x 40
- 8 x llaves allen: 1,5 • 2 • 2,5 • 3 • 4 • 5 • 5,5 • 6 mm
- 1 x destornillador para carburador, recto
- 1 x destornillador para carburador, en cruz
- 1 x cinta métrica de 2 m
- 1 x tenaza para bombas de agua
- 1 x martillo 200 g - TÜV-GS
- 1 x cinta adhesiva universal
- 1 x arco de sierra estable
- 1 x hoja de sierra de repuesto
- 1 x probador de corriente 60 mm - TÜV-GS
- 1 x alicate combinado 160 mm
- 1 x llave ajustable 8"

Art.Nr	EAN-Nummer	Größe	Gewicht	VPE	Art
29055	40 03315 70060 9	26-tlg.	1,850 kg	6	Karton



Maletín de herramientas para hogar, 60 pzas.

- las herramientas de calidad más utilizadas para el hogar en maletín práctico
- con soporte de pared
- 1 x alicates combinados 6"
 - 1 x alicates boca puntiaguda 6", recto
 - 1 x tenazas para bomba de agua 10"
 - 1 x llave inglesa ajustable 8"
 - 1 x cinta métrica de 3m
 - 1 x destornillador de carraca
 - 9 x llaves vaso 5-13mm
 - 23 x bits
 - 1 x adaptador 1/4" / hexagonal
 - 1 x soporte de bit magnético
 - 1 x arco de sierra
 - 1 x cuchillo universal
 - 1 x cinta adhesiva universal
 - 1 x cinta adhesiva universal
 - 1 x nivel forma torpedo
 - 1 x probador de corriente, con aprobación GS
 - 6 x destornillador para electricista, con aprobación GS
 - 2 x destornillador de precisión
 - 1 x grapadora
 - 1 x martillo, con aprobación GS
 - 1 x surtido de tornillos, clavijas, clavos y grapas

Household Toolkit, 60-pcs.

- the mostly required quality tools for the household in practical storage kit
- suitable for wall mounting
- 1 x combi pliers 6"
 - 1 x snipe nose pliers 6", straight
 - 1 x waterpump pliers 10"
 - 1 x adjustable wrench 8"
 - 1 x measuring tape, 3m
 - 1 x screwdriver handle
 - 1 x stapler
 - 9 x sockets 5-13mm
 - 23 x bits
 - 1 x adaptor 1/4" square / hexagonal
 - 1 x magnetic bitholder
 - 1 x hammer, GS-approved
 - 1 x hacksaw
 - 1 x universal knife
 - 1 x coil universal adhesive tape
 - 1 x spirit level
 - 1 x voltage tester, GS-approved
 - 6 x electrician's screwdriver, GS-approved
 - 2 x precision screwdrivers
 - 1 x assortment of screws, wall-plugs, nails and staples

Universal Haushalts-Werkzeugkoffer, 60-tlg.

- die gebräuchlichsten Qualitätswerkzeuge für den Haushalt im praktischen Aufbewahrungskoffer
- für Wandmontage geeignet
- 1 x Profi-Kombizange 6"
 - 1 x Profi-Telefonzange 6", gerade
 - 1 x Profi-Wasserpumpenzange 10"
 - 1 x Rollgabelschlüssel 8"
 - 1 x Bandmaß, 3m
 - 1 x Schraubknarrengriff
 - 1 x Tacker
 - 9 x Stecklüselseinsätze 5-13mm
 - 23 x Bits
 - 1 x Adapter von 1/4" auf Sechskant
 - 1 x magnetischer Bithalter
 - 1 x Schlosserhammer, GS-geprüft
 - 1 x Bügelsäge
 - 1 x Universal-Messer
 - 1 x Rolle Universal-Klebeband
 - 1 x Torpedo-Wasserwaage
 - 1 x Spannungsprüfer, GS-geprüft
 - 6 x Elektro-Schraubendreher, GS-geprüft
 - 2 x Feinmechaniker-Schraubendreher
 - 1 x Sortiment aus Schrauben, Dübeln, Nägeln und Tackerklammern

Art.Nr	EAN-Nummer	Größe	Gewicht	VPE	Art
29065	40 03315 70384 6	60-tlg.	3,600 kg	4	Folie / Karte

7-tlg. Werkzeugset in Gürteltasche

Inhalt:

- Kombizange, 160 mm  (Art.-Nr.: 10936)
- Universal-Messer inkl. Abbrechklinge 18 mm
- Kunststoff-Gliedermaßstab 2 m
- Schraubendreher-Griff inkl. umsteckbarem Halter und 2 Doppelbits 5/PH1 + 8/PH2
- Spannungsprüfer GS-geprüft
- Schlosser-Hammer 200 g, TÜV-GS geprüft, nach DIN 1041
- Praktische und stabile Nylon-Gürteltasche

7-pcs. tool-kit in nylon bag

Juego de 7 herramientas en bolsa de nylon



Art.Nr	Größe	EAN-Nummer	Gewicht	VPE	Art
21740	7-tlg.	40 03315 71373 9	850 g	15	Sleeve

Werkzeugtasche 30-tlg.

Inhalt:

- 1 x Bandmaß 3m
- 1 x Universalmesser
- 1 x Schlosserhammer 200g
- 2 x Feinmechaniker- Schraubendreher
- 1 x Schraubgriff mit magnetischer Bitaufnahme
- 20 x Bits in Bitleisten
- 1 x Rollgabelschlüssel 150 mm
- 1 x Kombizange 160 mm
- 1 x Flachrundzange 160 mm
- 1 x Torpedowasserwaage mit magnetischer Sohle



Tool bag, 30 pcs.

Bolsa da herramientas, 30 piezas



Art.Nr	EAN-Nummer	Größe	Gewicht	VPE	Art
29020	40 03315 84630 7	30-tlg.	1,970 kg	4	Tasche



56-tlg. Werkzeugsortiment

- 4 x Werkstattschraubendreher: Chrom-Vanadium-Stahl, flach: 6 x 100 • 8 x 150 • Kreuz: #2 x 100 • #3 x 150 mm
- 2 x Feinmechanikerschraubendreher
- 1 x Schraubenknarrengriff
- 1 x flexible Verlängerung, 190 mm
- 1 x Rollgabelschlüssel 6"
- 1 x Adapter für Steckschlüsseleinsätze
- 31 x Bits, 25 mm lang, CV-Stahl
- 1 x magnetischer Bithalter
- 12 x Steckschlüsseleinsätze 1/4"-Antrieb (metrisch / Zoll-Maße)
- 1 x Kombizange, 150 mm, mit schweren Griffhüllen
- 1 x Schlosserhammer 200 g, GS-geprüft

56-pc. Tool Kit

Surtido de herramientas, 56 piezas.

Art.Nr	EAN-Nummer	Größe	Gewicht	VPE	Art
29456	40 03315 70732 5	56-tlg.	2,25 kg	6	Karton

555-tlg. Werkzeugkoffer

- 1 x Wasserpumpenzange 240 mm
- 1 x Kombizange 160 mm
- 1 x Schlosserhammer 300 g, Fiberglasstiel
- 1 x Bandmaß 3 m
- 1 x Autolichtprüfer 6-24 V
(nicht für 230V- geeignet!)
- 4 x Schraubendreher
- 1 x Kabelschuhklemmzange
- 1 x Abbrechmesser 18 mm
- 1 x Sägegriff mit Sägeblatt
- 1 x Rolle Universal-Klebeband
- 6 x Uhrmacherschraubendreher
- 8 x Stiftschlüssel: 1,5 - 6,0 mm
- 1 x T-Schraubgriff
- 7 x Gabelringschlüssel:
8 • 10 • 11 • 12 • 13 • 14 • 17 mm
- 1 x Umschaltknarre 3/8"
- 9 x Steckschlüsseleinsätze 1/4": 5 • 6 • 7 • 8 • 9 • 10 • 11 • 12 • 13 mm
- 9 x Steckschlüsseleinsätze 3/8": 8 • 9 • 10 • 11 • 12 • 13 • 14 • 17 • 19 mm
- 1 x Adapter für Steckschlüsseleinsätze
- 1 x Verlängerung 3/8"
- 1 x Zündkerzen-Einsatz 16 mm
- 1 x Bit-Adapter
- 22 x Bits
- 475 - teiliges Kleiseisensortiment
(Nägels, Schrauben, Haken, Dübel, Kabelschuhe)



555-pc. Tool Kit

Maletin de herramientas, 555 piezas

Art.Nr	EAN-Nummer	Größe	Gewicht	VPE	Art
29555	40 03315 70689 2	555-tlg.	5,000 kg	3	Koffer

100-tlg. Werkzeugkoffer

- 10 Einsätze 12,5 mm (1/2") Antrieb 6-Kant
10 • 11 • 12 • 13 • 14 • 15 • 17 • 19 • 22 • 24 mm
- 2 Zündkerzeneinsätze 12,5 mm (1/2") 16 + 21 mm
- 1 Umschaltknarre 12,5 mm (1/2")
- 1 Verlängerung 12,5 mm (1/2") - 125 mm
- 1 T-Gleitgriff •
- 1 T-Griff Schraubendreher
- 8 Gabel- Ringschlüssel - 10 • 11 • 12 • 13 • 14 • 15 • 17 • 19 mm
- 4 Sechskant - Stiftschlüssel - 5 • 6 • 8 • 10 mm
- 1 Kabelschuh - Klemmzange • 40 Kabelschuhe
- 1 Autolichtprüfer • 1 Adapter, 6,3 mm (1/4")
- 9 Steckschlüssel Einsätze 6,3 mm (1/4") 5 • 6 • 7 • 8 • 9 • 10 • 11 • 12 • 13 mm
- 11 Schraubklingen Bits:
T-Bits. T15 • T20 • T30 /
Flachklingen 3 • 4 • 5 • 6 • 8 mm
Kreuzschlitz Gr. 1 • 2 • 3
- 5 Werkstattschraubendreher
- 1 Schlosserhammer
- 1 Gripzange
- 1 Wasserpumpenzange 240 mm



100 pcs. General purpose tool kit

12,5 mm (1/2") and 6,3 mm (1/4") drive
in shockproof plastic case

Juego de 100 herramientas de uso General

acero forjado special, raiz 12,5 mm (1/2") y 6,3 mm (1/4"), en caja de plástico

Art.Nr	EAN-Nummer	Größe	Gewicht	VPE	Art
294-100	40 03315 07126 6	100-tlg.	6,400 kg	3	Karton

155-tlg. Werkzeugbox



1/2"
12,5mm

1/4"
6,3mm

Für alle im Handwerk und Hobby anfallenden Arbeiten

- Koffer aus stabilem Stahlblech gefertigt
- Werkzeuge platzsparend und übersichtlich angeordnet
- incl. Akkuschrauber 3,6 V mit drehbarem Griff und Steckernetzgerät



- 18 x Steckschlüsseleinsätze 12,5 mm (1/2") Antrieb:
10 • 11 • 12 • 13 • 14 • 15 • 16 • 17 • 18 • 19 • 20 •
21 • 22 • 23 • 24 • 27 • 30 • 32 mm
- 10 x Steckschlüsseleinsätze 1/4" Antrieb:
4 • 5 • 6 • 7 • 8 • 9 • 10 • 11 • 12 • 13 mm
- 2 x Gleitgriffe, 12,5 mm (1/2") x 240 mm •
6,3 mm (1/4") x 130 mm
- 2 x Verlängerungen, 12,5 mm (1/2") x 125 mm •
6,3 mm (1/4") x 50 mm
- 1 x Umschaltknarre, 12,5 mm (1/2") -Antrieb
- 1 x Umschaltknarre, 6,3 mm (1/4") -Antrieb
- 1 x Schraubgriff • 1 x Bit-Adapter
- 1 x Zündkerzeneinsatz 12,5 mm (1/2") x 21 mm



- 4 x Zangen:
Kombizange 120 mm • Telefonzange 120 mm •
Seitenschneider 110 mm • Vornschnaider 110 mm
- 6 x Schraubendreher, Chrom-Vanadium,
PH3 x 100 • PH2 x 100 • PH1 x 75 •
PH0 x 75 • 5 x 75 mm • 6,5 x 100 mm



- 8 x Innensechskantschlüssel: 1,5 • 2,0 • 2,5 • 3,0 • 4,0 • 5,0 • 5,5 • 6,0 mm
- 38 x Kleinteilesortiment in Kunststoffbox
- 1 x Universal-Klebeband • 1 x Bandmaß 2 m
- 1 x Schlosserhammer 200g • 1 x Rollgabelschlüssel 6"
- 1 x Universalmesser • 1 x Spannungsprüfer, GS-geprüft



- 24 x Bits, 50 mm lang • 30 x Bits, 25 mm lang
- 1 x incl. Akkuschrauber 3,6 V und Steckernetzgerät

Art.Nr	EAN-Nummer	Gewicht	VPE	Art
29066	40 03315 71205 3	9,000 kg	1	Karton

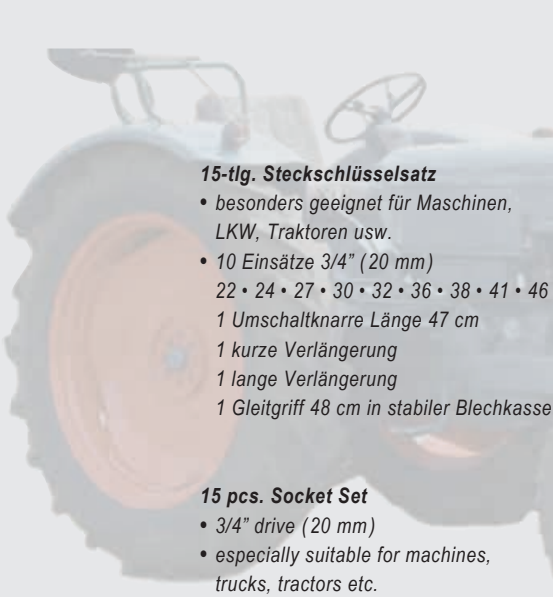

15-tlg. Steckschlüsselsatz

- besonders geeignet für Maschinen, LKW, Traktoren usw.
- 10 Einsätze 3/4" (20 mm)
22 • 24 • 27 • 30 • 32 • 36 • 38 • 41 • 46 • 50 mm
- 1 Umschaltknarre Länge 47 cm
- 1 kurze Verlängerung
- 1 lange Verlängerung
- 1 Gleitgriff 48 cm in stabiler Blechkassette

15 pcs. Socket Set

- 3/4" drive (20 mm)
- especially suitable for machines, trucks, tractors etc.

Juego Llaves vaso de 15 pzas.

- raíz 3/4" (20 mm)
- utilizable especialmente para máquinas, camiones, tractores etc.



Art.Nr	EAN-Nummer	Größe	Gewicht	VPE	Art
296	40 03315 05913 4	15-tlg	11,600 kg	2	Karton

Universal Steckschlüsseinsatz mit Knarre

- Umschaltknarre 10 mm (3/8") Antrieb
- Antrieb für Akkuschrauber
- Universal Steckschlüsseinsatz 7 - 19 mm oder 1/4" - 3/4"
- Federnde Stahlstifte passen sich allen Außenprofilen an
Verschraubt alle Schraubenköpfe, somit können selbst Haken geschraubt werden.

Universal socket

Llave de vaso universal

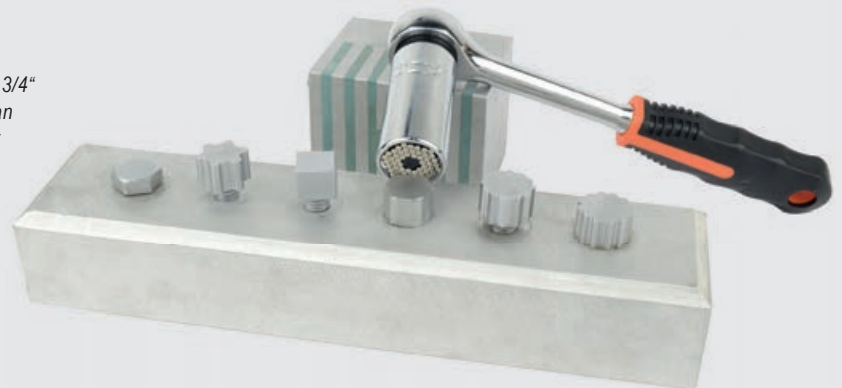

Art.Nr	EAN-Nummer	Gewicht	VPE	Art
00190	40 03315 84560 7	0,420 kg	20	Blister

20-tlg. Steckschlüsselsatz, 1/4" und 3/8", Spezialstahl

- 11 Einsätze 1/4" (6,3 mm) 4 • 4,5 • 5 • 5,5 • 6 • 7 • 8 • 9 • 10 • 11 • 12 mm •
- 3 Einsätze 3/8" (10 mm) 13 + 14 + 17 mm • 1 Zündkerzeneinsatz 16 mm •
- 1 Reduzierstück 3/8" x 1/4" (10 x 6,3 mm) • 1 Umschaltknarre 3/8" (10 mm) •
- 1 Einstellscheibe • 1 Verlängerung 75 mm • 1 Kunststoff-Schraubgriff

20 pcs. Socket Set, 1/4" and 3/8" drop-forged steel

- 11 sockets 1/4" (6,3 mm) 4 - 12 mm,
- 3 sockets 3/8" (10 mm) 13 + 14 + 17 mm, 1 spark plug socket •
- 1 adapter 3/8" x 1/4" • 1 spin-disc • 1 ratchet • 1 extension • 1 plastic handle

Juego Llaves vaso 20 pzas., 1/4" y 3/8", acero especial

- 11 vasos 1/4" (6,3 mm) 4 - 12 mm,
- 3 vasos 3/8" (10 mm) 13 + 14 + 17 mm, 1 carraca • 1 barra de extensión •
- 1 disco de ajuste • 1 mango de plástico • 1 adaptador 3/8" x 1/4" • 1 vaso de bujía



Art.Nr	EAN-Nummer	Größe	Gewicht	VPE	Art
206	40 03315 00660 2	20-tlg	1,300 kg	12	Karton



8-tlg. Gabelschlüsselsatz

- Chrom-Vanadium Stahl, verchromt
- Größen 6 - 22 mm

Open end wrench set, 8 pcs.

- CV-steel, chromeplated
- 6 - 22 mm

Juego de 8 Llaves fijas

- de acero CV, cromado
- 6 - 22 mm

Art.Nr	EAN-Nummer	Größe	Gewicht	VPE	Art
110-08	40 03315 00150 8	6 - 22 mm	0,740 kg	30	Karton



12-tlg. Gabelschlüsselsatz

- Chrom-Vanadium Stahl, verchromt
- Größen 6 - 32 mm

Open end wrench set, 12 pcs.

- CV-steel, chromeplated
- 6 - 32 mm

Juego de 12 Llaves fijas

- de acero CV, cromado
- 6 - 32 mm

Art.Nr	EAN-Nummer	Größe	Gewicht	VPE	Art
110-12	40 03315 06024 6	6 - 32 mm	2,000 kg	12	Karton



Gabel- Ringschlüsselsatz

- Chrom-Vanadium Stahl, verchromt

Combination wrench set

- CV-steel, chromeplated

Juego de Llaves combinadas de boca y estrella

- de acero CV, cromado

Art.Nr	EAN-Nummer	Größe	Gewicht	VPE	Art
130-12	40 03315 00210 9	6 - 22 mm • 12-tlg	1,600 kg	12	Karton



Ringschlüsselsatz

- Chrom-Vanadium Stahl, verchromt

Ring spanner set

- CV-steel, chromeplated

Juego de Llaves estrella

- de acero CV, cromado

Art.Nr	EAN-Nummer	Größe	Gewicht	VPE	Art
140-08	40 03315 00360 1	8 - 22 mm • 8-tlg	1,200 kg	20	Karton



Gerüstbauknarre 19 mm

- Länge 310 mm

Ratchet for scaffolders 19 mm

- length 310 mm

Carraca para andamiar 19 mm

- Longitud 310 mm

Art.Nr	EAN-Nummer	Größe	Gewicht	VPE	Art
20478	40 03315 71492 7	310 mm	0,430 kg	24	Hänger

5-tlg. Knarren Ringschlüsselsatz

- gekröpfte Ausführung
- umschaltbarer Rechts-/Linkslauf

5-pc. Ratchet-Ring Spanner Set

- offset-reversible

Juego de 5 llaves estrella con chicharra

- ejecución acodada
- marcha reversible a la derecha e izquierda



Größen • sizes • medidas

6 mm	x	8 mm
10 mm	x	12 mm
11 mm	x	13 mm
14 mm	x	17 mm
19 mm	x	21 mm

Art.Nr	EAN-Nummer	Gewicht	VPE	Art
27405	40 03315 70726 4	0,800 kg	12	Blister

Rollgabelschlüssel

- geschmiedete Ausführung mit polierten Köpfen, verchromt
- Handgriff mit Kunststoffüberzug

Adjustable open jaw wrench drop

- drop forged steel, chromeplated, with polished heads, coated handle

Llave inglesa

- ajustable, de acero forjado, cabezas pulidas, cromado, mangos con forro de plastico

Art.Nr	EAN-Nummer	Größe	Gewicht	VPE	Art
120-I-06	40 03315 06624 8	6"	0,220 kg	120	Karton
120-I-08	40 03315 06625 5	8"	0,390 kg	96	Karton
120-I-10	40 03315 06626 2	10"	0,450 kg	72	Karton
120-I-12	40 03315 06627 9	12"	0,750 kg	36	Karton
120-I-15	40 03315 06628 6	15"	1,400 kg	16	Karton
120-I-18	40 03315 06629 3	18"	1,700 kg	12	Karton



Rollgabelschlüssel

- geschmiedete Ausführung mit polierten Köpfen, verchromt

Adjustable open jaw wrench drop

- drop forged steel, chromeplated, with polished heads

Llave inglesa

- ajustable, de acero forjado, cabezas pulidas, cromado

Art.Nr	EAN-Nummer	Größe	Gewicht	VPE	Art
120-04	40 03315 07527 1	4"	0,075 kg	240	Karton
120-06	40 03315 00000 6	6"	0,130 kg	120	Karton
120-08	40 03315 00010 5	8"	0,220 kg	120	Karton
120-10	40 03315 00020 4	10"	0,385 kg	48	Karton
120-12	40 03315 00030 3	12"	0,730 kg	24	Karton
120-15	40 03315 00040 2	15"	1,300 kg	12	Karton
120-18	40 03315 06379 7	18"	1,600 kg	8	Karton



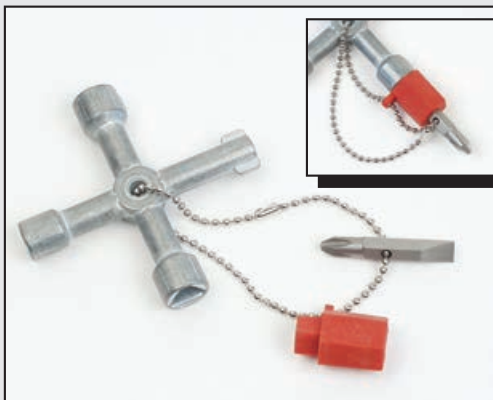

Schalterschranckschlüssel

- Kreuzsteckschlüssel aus Zinkdruckguß mit Kunststoffadapter und Wendebit, Gesamtlänge 72 mm
- für Schalterschranke und Masten (Niederspannung Ø 3 mm / Hochspannung Ø 5 mm)

Switch cupboard key

- spider wrench of zinc diecasting with plastic adaptor and turning bit, total length 72 mm
- for switch cupboards and masts (low tension voltage Ø 3 mm / high tension voltage Ø 5 mm)

Llave para armario de distribución

- llave de cruz de fundición inyectada de cinc con adaptador de plástico y bit reversible, longitud total 72 mm
- para armarios de distribución (baja tensión Ø 3 mm / alta tensión Ø 5 mm)

⊖ 6,5 x 1,2 mm ⊕ PH2 □ 6/7/8 mm ▲ 7-8 mm ○ 3-5 mm

Art.Nr	EAN-Nummer	Größe	Gewicht	VPE	Art
94000	40 03315 70213 9	72 mm	0,073 kg	240	Karton



T-Profil Schlüsselsatz, 8-tlg.

- ausklappbarer T-Profil Schlüsselsatz in den Größen: T-9, T-10, T-15, T-20, T-25, T-27, T-30, T-40

T-Profile Key Set, 8-pcs.

- tiltable, in clip, in the following sizes: T-9, T-10, T-15, T-20, T-25, T-27, T-30, T-40

Juego de llaves „T“ 8 pzas.

- llaves con perfil „T“ desplegables en las medidas : T-9, T-10, T-15, T-20, T-25, T-27, T-30, T-40

Art.Nr	EAN-Nummer	Größe	Gewicht	VPE	Art
29036	40 03315 69998 9	8-tlg.	0,210 kg	100	Karton



7-tlg. Innensechskantschlüsselsatz mit Kugelkopf

- brüniert
- 2,5-10 mm
- auf SB-Karte

Hex Key Wrench Set

- 7 pcs. with ballpoint head
- on SB-card

Juego de 7 llaves hexagonales

- allen con cabeza forma de esfera

Art.Nr	EAN-Nummer	Größe	Gewicht	VPE	Art
299	40 03315 05998 1	2,5 - 10 mm	0,370 kg	50	Karton



Sechskant-Stiftschlüsselsatz

- 8-teilig, am Ring
- WS-Stahl

Hex Key Wrench set

- 8 pcs., on ring
- carbon steel

Juego de 8 llaves allen

- con argolla
- acero carbón

Art.Nr	EAN-Nummer	Größe	Gewicht	VPE	Art
180-08 WS	40 03315 01000 5	1,5/2/2,5/3/4/5/5,5/6 mm	0,080 kg	200	Karton
180-10 WS	40 03315 01101 9	2/2,5/3/4/5/6/7/8/10 mm	0,200 kg	100	Karton



Sechskant-Stiftschlüsselsatz, 8-tlg.

- CV-Stahl • 2/2,5/3/4/5/6/8/10 mm
- DIN 991 • in SB-Tasche

Hex Key Wrench Set, 8 pcs.

- CV-steel • 2/2,5/3/4/5/6/8/10 mm
- DIN 991 • in plastic-bag

Juego de 8 llaves allen

- acero CV • 2/2,5/3/4/5/6/8/10 mm
- DIN 991 • en bolsa de plástico

Art.Nr	EAN-Nummer	Größe	Gewicht	VPE	Art
180-10 CV	40 03315 01020 3	8-teilig	0,240 kg	100	Karton



9-tlg. Stiftschlüsselsatz mit Kugelkopf

- gefertigt aus Chrom- Vanadium Stahl
- Größen: 1.5 • 2 • 2.5 • 3 • 4 • 5 • 6 • 8 • 10 mm

Hexkey set, ball point, 9-pcs.

- Chrom- Vanadium steel
- sizes: 1.5 • 2 • 2.5 • 3 • 4 • 5 • 6 • 8 • 10 mm

Juego de 9 llaves de espigón

- fabricado de acero cromo vanadio
- medidas: 1,5 • 2 • 2,5 • 3 • 4 • 5 • 6 • 8 • 10 mm



Art.Nr	EAN-Nummer	Gewicht	VPE	Art
18160	40 03315 70592 5	0,470 kg	12	Blister

T-Griff Bithalter mit Bits und 1/4"-Einsätzen, 22-tlg.

- 11 Bits, 9 Steckschlüsseleinsätze 1/4", 1 Adapter

T-Handle with Bits and 1/4"-Sockets, 22 pcs.

- 11 bits, 9 sockets 1/4", 1 adapter

- ⊕ PH1 • PH2 • PH3 3 • 4 • 5 • 6 mm
- ★ T15 • T20 • T30
- 5 • 6 • 7 • 8 • 9 • 10 • 11 • 12 • 13 mm
- ◐ ◑ Adapter 6-kant auf 1/4" Vierkant

Mango „T“ con bits y llaves vaso 1/4"

- 11 bits, 9 llaves vaso 1/4", 1 adaptor

Art.Nr	EAN-Nummer	Größe	Gewicht	VPE	Art
148-Kombi	40 03315 07558 5	22-tlg.	0,350 kg	60	Karton



Winkelgriff-Bithalter 90°

- Gesamtlänge 105 mm, Winkelstücklänge 30 mm
- mit 7 Doppelbits

Angled-Handle Bits Holder 90°

- total length 105 mm,
- with 7 double bits

Soporte para bits

- largura total 105 mm,
- con 7 bits dobles

- PH 1 ⊕ ◑ ◐ 4 mm
- PH 2 ⊕ ◑ ◐ 5 mm
- PH 3 ⊕ ◑ ◐ 6 mm
- PZ 1 ⊕ ◑ ◐ 4 mm
- PZ 2 ⊕ ◑ ◐ 5 mm
- PZ 3 ⊕ ◑ ◐ 6 mm
- T 15 ★ ◑ ◐ T 20

Art.Nr	EAN-Nummer	Größe	Gewicht	VPE	Art
287	40 03315 07089 4	8-tlg.	0,200 kg	48	Karton



Winkelgriff-Bithalter 90°

- Gesamtlänge 105 mm, Winkelstücklänge 30 mm
- mit 7 T-Profil-Bits

Angled-Handle Bits Holder 90°

- total length 105 mm,
- with 7 bits T-Profile

Soporte para bits

- largura total 105 mm,
- con 7 bits „T“

- ★ T10 • T15 • T20 • T25 • T27 • T30 • T40

Art.Nr	EAN-Nummer	Größe	Gewicht	VPE	Art
287-T	40 03315 07501 1	8-tlg.	0,110 kg	48	Karton





9-tlg. Stiftschlüsselsatz - Innensechskant mit Kugelkopf

- Klingen aus Chrom-Vanadium Stahl
- Größen: 2 • 2,5 • 3 • 4 • 5 • 6 • 8 • 10 • 12 mm
- Handgriffe aus hochwertigem ABS Kunststoff
- Schlüssel in stabilem Metallständer

Hex key wrench set, 9 pcs.

- CV-steel blades
- sizes: 2 • 2,5 • 3 • 4 • 5 • 6 • 8 • 10 • 12 mm
- Handles of ABS
- with metall stand

Juego de 9 llaves hex

- Hojas de acero cromo vanadio
- Medidas: 2 • 2,5 • 3 • 4 • 5 • 6 • 8 • 10 • 12 mm
- Mangos de plástico anti-resbalante
- Llaves en caja de metal firme



Art.Nr	EAN-Nummer	Gewicht	VPE	Art
18150	40 03315 70556 7	1,100 kg	12	Karton



8-pcs. Hex-screwdrivers with ball-end

- blades made of chrome-vanadium steel
- anti-slip, T-type handles for high torque-transmission
- sizes: 2 • 2,5 • 3 • 4 • 5 • 6 • 8 • 10 mm
- free-running collar for fast screwing

8-tlg. Stiftschlüsselsatz mit Kugelkopf

- Klingen aus Chrom-Vanadium Stahl
- Anti-Rutsch T-Griffe für hohe Kraftübertragung
- Größen: 2 • 2,5 • 3 • 4 • 5 • 6 • 8 • 10 mm
- Freilaufender Haltering für schnelles Arbeiten

Juego de llaves de pipa de 8 piezas con cabeza esférica

- Hojas de acero cromo-vanadio
- Mangos antideslizantes para una alta transmisión de fuerza
- Tamaños: 2 • 2,5 • 3 • 4 • 5 • 6 • 8 • 10 mm
- Arandela de retención libre para trabajar rápidamente



Art.Nr	EAN-Nummer	Gewicht	VPE	Art
18180	40 03315 71120 9	0,800 kg	20	Doppelblister

9-tlg. T-Profil-Schlüsselsatz

- Klängen aus Chrom-Vanadium Stahl, matt verchromt
- Extra gehärtete Spitzen
- Stabile 2-Komponenten T-Griffe mit griffsicherer Auflage
- Magnetische Spitzen
- Inkl. Metallständer zur Aufbewahrung
- In den Größen: T10•T15•T20x100 mm
T25•T27•T30•T40x150 mm
T45•T50x200 mm

T-profile Key Set, 9 pcs.

- blades made of chrome-vanadium-steel, dull chrome-plated
- extra hardened tips
- solid 2-component T-handles with safety-grip coating
- magnetic tips
- incl. metal stand for deposit
- sizes : T10 – T15 – T20 x 100 mm
T25 – T27 – T30 – T40 x 150 mm
T45 – T50 x 200 mm

Juego de 9 llaves , tipo 'T'

- hojas de acero cromo vanadio, cromadas mate
- con puntas templadas
- mangos tipo 'T' estables de dos componentes
- puntas magnéticas
- soporte de metal para depositar incluido
- en los tamaños : T10 – T15 – T20 x 100 mm
T25 – T27 – T30 – T40 x 150 mm
T45 – T50 x 200 mm



Art.Nr	EAN-Nummer	Größe	Gewicht	VPE	Art
18166	40 03315 70771 4	9-tlg.	1,100 kg	10	Karton

Innensechskant-Schlüsselsatz 8-tlg. mit Kugelkopf

- Klängen aus Chrom-Vanadium Stahl, matt verchromt
- Extra gehärtete Spitzen
- Stabile 2-Komponenten T-Griffe mit griffsicherer Auflage
- Magnetische Spitzen
- Inkl. Metallständer zur Aufbewahrung
- In den Größen: 2•2,5•3 x 100 mm
4•5•6 x 150 mm
8•10 x 200 mm

Hex. Key Wrench Set with ball shape head, 8 pcs.

- blades made of chrome-vanadium-steel, dull chrome-plated
- solid 2-component T-handles with safety-grip coating
- extra hardened tips
- magnetic tips
- incl. metal stand for deposit
- sizes : 2 – 2,5 – 3 x 100 mm
4 – 5 – 6 x 150 mm
8 – 10 x 200 mm

Juego de 8 llaves hex. de espigón

- hojas de acero cromo vanadio, cromadas mate
- con puntas templadas
- mangos tipo 'T' estables de dos componentes
- puntas magnéticas
- soporte de metal para depositar incluido
- en los tamaños : 2 – 2,5 – 3 x 100 mm
4 – 5 – 6 x 150 mm
8 – 10 x 200 mm



Art.Nr	EAN-Nummer	Größe	Gewicht	VPE	Art
18165	40 03315 70770 7	8-tlg.	0,950 kg	10	Karton

18-tlg. Schraubendrehersatz

- Klingen aus Chrom-Vanadium Stahl
- 8 Werkstatt-Schraubendreher, TÜV-GS
- 10 Feinmechaniker-Schraubendreher
- magnetische Spitzen
- Praktischer Wandhalter zur Aufnahme der Schraubendreher

18-pcs. Screwdriver Set

- blades made of chrome-vanadium steel
- 8 pcs. screwdrivers, TÜV/GS-approved
- 10 pcs. precision screwdrivers
- magnetic tips
- supplied with storage board for wall-mounting

Juego de destornilladores, 18 piezas

- Hojas de acero cromo-vanadio
- 8 destornilladores de taller, TÜV-GS
- 10 destornilladores de precisión
- Puntas magnéticas
- Práctico soporte de pared para alojar los destornilladores

10x Feinmechaniker-Schraubendreher:

- ⊖ 2,5 x 50 mm ⚙ T 6 x 50 mm
- ⊖ 3,0 x 50 mm ⚙ T 7 x 50 mm
- ⊖ 4,0 x 50 mm ⚙ T 8 x 50 mm
- ⊕ PH 0 x 50 mm ⚙ T 9 x 50 mm
- ⊕ PH 00 x 50 mm ⚙ T 10 x 50 mm

8 x Werkstatt-Schraubendreher, GS-geprüft :

- ⊖ 6,5 x 38 mm ⊕ PH 2 x 38 mm
- ⊖ 5,5 x 75 mm ⊕ PH 1 x 75 mm
- ⊖ 6,5 x 100 mm ⊕ PH 2 x 100 mm
- ⊖ 8 x 150 mm ⊕ PH 3 x 150 mm



Art.Nr	EAN-Nummer	Gewicht	VPE	Art
11410	40 03315 71115 5	1,500 kg	6	Doppelblister



21-tlg. Schraubendreher - Satz

- mit Chrom Vanadium Klingen
- extra große Griffe gewährleisten hohes Drehmoment durch sicheren Griff

21-pcs. Screwdriver Set

- with Chrome-Vanadium blades
- specially shaped handles allowing high torques

Juego destornilladores 21 piezas

- con hoja de cromovanadio
- mangos grandes de goma que garantizan la torsión

- ⊖ 8 x 150 mm • 6 x 100 mm • 4 x 75 mm
- 3 x 75 mm Elektriker-Schraubendreher
- Electrician's Screwdriver / destornillador para electricista
- ⊕ Nr. 1 + Nr. 2
- 1 x Handgriff mit Bitaufnahme / Handle for Bits / mango para puntas
- Bits:
- ⊕ PZ 1 • PZ 2 ⊖ 3 • 4 • 4,5 • 5 • 6 mm
- 2 • 2,5 • 3 • 4 • 5 • 5,5 • 6 mm

Art.Nr	EAN-Nummer	Größe	Gewicht	VPE	Art
1190-21	40 03315 07777 0	21-tlg.	1,021 kg	10	Karton

100-tlg.

Schraubendreher- & Bit-Satz

- Ordnungssystem
Jeder Schraubendreher an seinem Platz
- 22 Schraubendreher,
1 Ratschen-Schraubgriff
1 Festhalte-Schraubendreher
6 Steckschlüssel-Einsätze
60 Bits, 25 mm
2 Winkelschraubendreher
8 Feinmechaniker-Schraubendreher
- im praktischen Kunststoffständer

Screwdriver- and bit-set, 100 pcs

Juego de destornilladores y bits, 100 pzas



Art.Nr	EAN-Nummer	Größe	Gewicht	VPE	Art
11426	40 03315 84780 9	100-tlg.	2,800 kg	4	Blister

Schraubendreher mit 7-tlg. Bitsatz

- mit integriertem Teleskop - Magnetheber
- Gesamtlänge ca. 60 cm

Screwdriver with 7 pcs. Bit Set

- with magnetic telescope-rod, extractable upto 60 cm

Destornillador con 7 Bits

- con barra magnética extensible hasta 60 cm

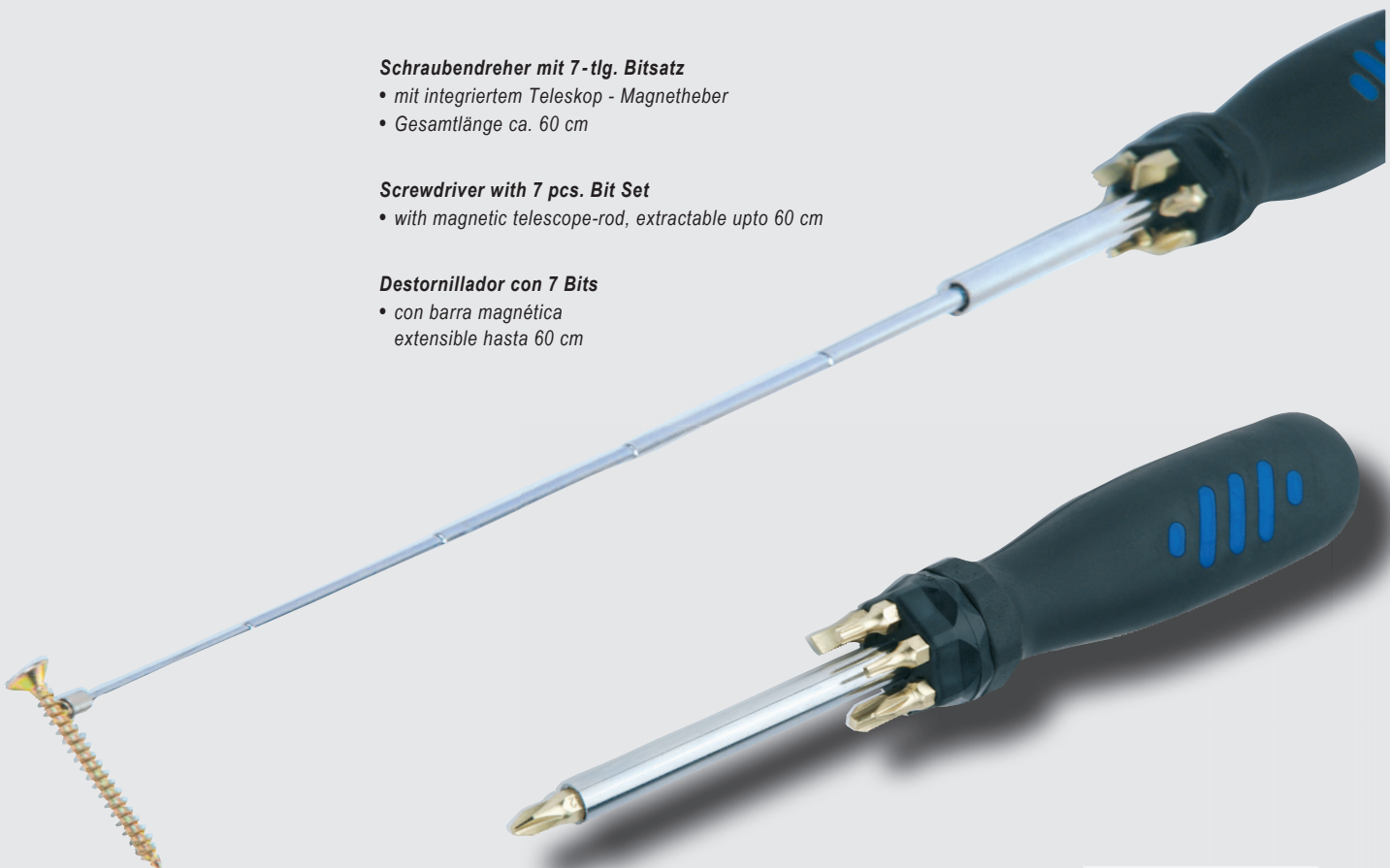

Art.Nr	EAN-Nummer	Größe	Gewicht	VPE	Art
088-T	40 03315 07791 6	8-tlg.	0,165 kg	60	Karton

- ⊕ PH 1 • PH 2 • PH 3
- ⊖ 5 • 7 mm
- ★ T15 • T20



49-tlg. Schraubendreher-Bit-Satz

- 6 x Werkstattschraubendreher, GS-geprüft
Schlitz: 5 x 75 • 6 x 100 • 8 x 150 mm
Kreuz: #1 x 75 • #2 x 100 • #3 x 150 mm
- 10 x Steckschlüsseleinsätze 1/4":
4 • 5 • 6 • 7 • 8 • 9 • 10 • 11 • 12 • 13 mm
- 1 x Ratschenschraubgriff
- 1 x Handgriff für Feinmechaniker-Schraubklingen
- 1 x Adapter für Steckschlüsseleinsätze
- 22 x Bits, 25 mm lang

49-pc. Screwdriver- and Bit Set

- 6 x Screwdriver, GS-approved
slotted: 5 x 75 • 6 x 100 • 8 x 150 mm
PHILIPS: #1 x 75 • #2 x 100 • #3 x 150 mm
- 10 x sockets 1/4":
4 • 5 • 6 • 7 • 8 • 9 • 10 • 11 • 12 • 13 mm
- 1 x ratchet handle
- 1 x adapter for sockets
- 1 x handle for precision screwdriver blades
- 22 x bits, 25 mm long
- in black plastic case

Juego de destornilladores y bits, 49 pzas.

- 6 destornilladores de taller, con aprobación GS
planos: 5 x 75, 6 x 100, 8 x 150 mm
Kreuz: #1 x 75, #2 x 100, #3 x 150 mm
- 10 llaves de vaso 1/4":
4 • 5 • 6 • 7 • 8 • 9 • 10 • 11 • 12 • 13 mm
- mango destornillador con carraca
- mango para hojas de atornillar de precisión
- 1 adaptador para llaves de vaso
- 22 bits, longitud 25 mm

Art.Nr	EAN-Nummer	Größe	Gewicht	VPE	Art
29849	40 03315 70729 5	49-tlg.	1,400 kg	6	Koffer

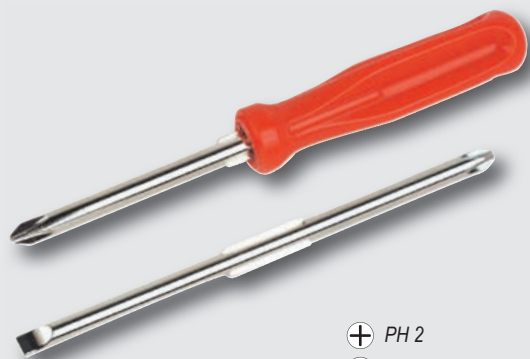

⊕ PH 2
⊖ 4,5 mm

Umsteckschraubendreher

- Kunststoffheft mit Umsteckklinge
- Klingenlänge 115 mm, Klingenbreite 6 mm

Reversible Screwdriver

- with PVC handle
- flat and cross-slotted

Destornillador reversible

- plano y en cruz
- mango de plástico

Art.Nr	EAN-Nummer	Größe	Gewicht	VPE	Art
1121	40 03315 03111 6	115 mm	0,040 kg	20	Karton



⊕ PH 2
⊖ 5 mm

Vergaser-Schraubendreher

- Kunststoffheft mit Umsteckklinge
- Klingenlänge 75 mm,

Carburettor Screwdriver

- with PVC handle
- reversible, flat and cross-slotted

Destornillador reversible

- Reversible, plano y en cruz
- mango de plástico

Art.Nr	EAN-Nummer	Größe	Gewicht	VPE	Art
1125	40 03315 03121 5	75 mm	0,030 kg	20	Karton

1139



1140

Vierkantahle 1139

- Heft aus schlagfestem Kunststoff, Klinge aus Chrom-Vanadium Stahl, vernickelt

Square Awl 1139 • with plastic handle, CV steel

Picador cuadrado 1139 • CV, mango de plástico

Rundahle 1140

- Heft aus schlagfestem Kunststoff, Klinge aus Chrom-Vanadium Stahl, vernickelt

Round Awl 1140 • with plastic handle, CV steel

Picador redondo 1140 • CV, mango de plástico

Art.Nr	EAN-Nummer	Größe	Gewicht	VPE	Art
1139	40 03315 03130 7	190 mm	0,065 kg	20	Karton
1140	40 03315 03131 4	190 mm	0,065 kg	20	Karton

Werkstatt-Schraubendreher

- CV-Stahl, mit 6-kant-Ansatz
- mit lackiertem Holzheft

Workshop Screwdriver

- CV steel, hexagon shank
- with varnished wooden handle

Destornillador para Taller

- de CV, base hexagonal
- mango de madera, barnizada



⊖	Art.Nr	EAN-Nummer	Größe Nr. x Klingenlänge	Gewicht	VPE	Art
	1119-G-100	40 03315 03101 7	⊖ 100 x 5,5 mm	0,035 kg	12	Karton
	1119-G-125	40 03315 03102 4	⊖ 125 x 7,0 mm	0,060 kg	12	Karton
	1119-G-150	40 03315 03103 1	⊖ 150 x 9,0 mm	0,100 kg	12	Karton
	1119-G-175	40 03315 03104 8	⊖ 175 x 10,0 mm	0,160 kg	6	Karton
	1119-G-200	40 03315 03105 5	⊖ 200 x 12,0 mm	0,225 kg	6	Karton
	1119-G-250	40 03315 03106 2	⊖ 250 x 14,0 mm	0,330 kg	6	Karton

⊕	Art.Nr	EAN-Nummer	Größe Nr. x Klingenlänge	Gewicht	VPE	Art
	1123 - 1	40 03315 03113 0	⊕ PH1 x 80 mm	0,050 kg	12	Karton
	1123 - 2	40 03315 03114 7	⊕ PH2 x 100 mm	0,088 kg	12	Karton
	1123 - 3	40 03315 03115 4	⊕ PH3 x 150 mm	0,165 kg	6	Karton
	1123 - 4	40 03315 03116 1	⊕ PH4 x 200 mm	0,300 kg	6	Karton

GS-Spannungsprüfer, 100 - 250 Volt

- mit Kunststoffheft
- Länge 100 mm

Voltage Tester , GS-approved

- with PVC Handle
- Length 100 mm

Probador de Voltaje, „GS“

- con mango de plástico
- longitud 100 mm



Art.Nr	EAN-Nummer	Größe	Gewicht	VPE	Art
1116-100	40 03315 01647 2	100 mm	0,035 kg	12	Karton



GS-Spannungsprüfer, 100 - 250 Volt

- mit Kunststoffheft
- Länge 60 mm

Voltage Tester , GS-approved

- with PVC Handle
- Length 60 mm

Probador de Voltaje, „GS“

- con mango de plástico
- longitud 60 mm



Art.Nr	EAN-Nummer	Größe	Gewicht	VPE	Art
1116-060	40 03315 01646 5	60 mm	0,020 kg	12	Karton



Schlagschrauber ½" (12,5 mm)

- 4 Bits (PH 2, PH 3, Flach 8, Flach 10), in Metallkassette

Impact driver ½" (12,5 mm)

- 4 bits (PH2, PH 3, flat 8, flat 10), in metal box

Destornillador de golpe ½" (12,5 mm)

- 4 bits (PH 2, PH 3, plano no. 8, plano no. 10) en caja de metal

Art.Nr	EAN-Nummer	Größe	Gewicht	VPE	Art
179	40 03315 00760 9	1/2"	0,900 kg	20	Kiste



Ersatzbits 4 Bits (PH 2, PH 3, Flach 8, Flach 10) auf SB-Karte

Spare bits 4 bits (PH 2, PH 3, flat 8, flat 10), on self-service card

Bits de requesto (PH 2, PH 3, plano no. 8, plano no. 10) en tarjeta

Art.Nr	EAN-Nummer	Größe	Gewicht	VPE	Art
179 EB	40 03315 03290 8	4-tlg.	0,050 kg	50	SB-Karte



6 x Bits 50mm
⊖ 4 • 5 • 6mm
⊕ PH1 • PH2 • PH3

Adapter für 1/4"-
Steckschlüsseleinsätze

Schraubknarrengriff mit
rutschfester Auflage und
umschaltbarer Drehrichtung

12 x Bits 25mm
⊕ je 2 x PH0 • PH1 • PH2 • PH3
⊕ je 1 x PZ0 • PZ1 • PZ2 • PZ3
in Kunststoff-Bitleiste

11 x Steckschlüsseleinsätze 1/4"
⊖ 4 • 5 • 5,5 • 6 • 7 • 8 • 9
10 • 11 • 12 • 13mm

22 x Bits 25mm
★ T10 • T15 • T20 • T25 • T27
T30 • T40 • T45
● 1,5 • 2 • 2,5 • 3 • 4 • 5
5,5 • 6mm
⊕ 2 x PH1
■ R1 • R2 • R3 • R4

16 x Bits 25mm
⊕ PH2
1 x magnetischer Bithalter
16 x Bits 25mm
⊖ 3/16" in Kunststoff-
Aufbewahrungsbox

12 x Bits 25mm
⊖ 3 • 4 • 5 • 6 • 7 • 8mm
1/8" • 5/32" • 3/16"
1/4" • 9/32" • 5/16"
in Kunststoff-Bitleiste

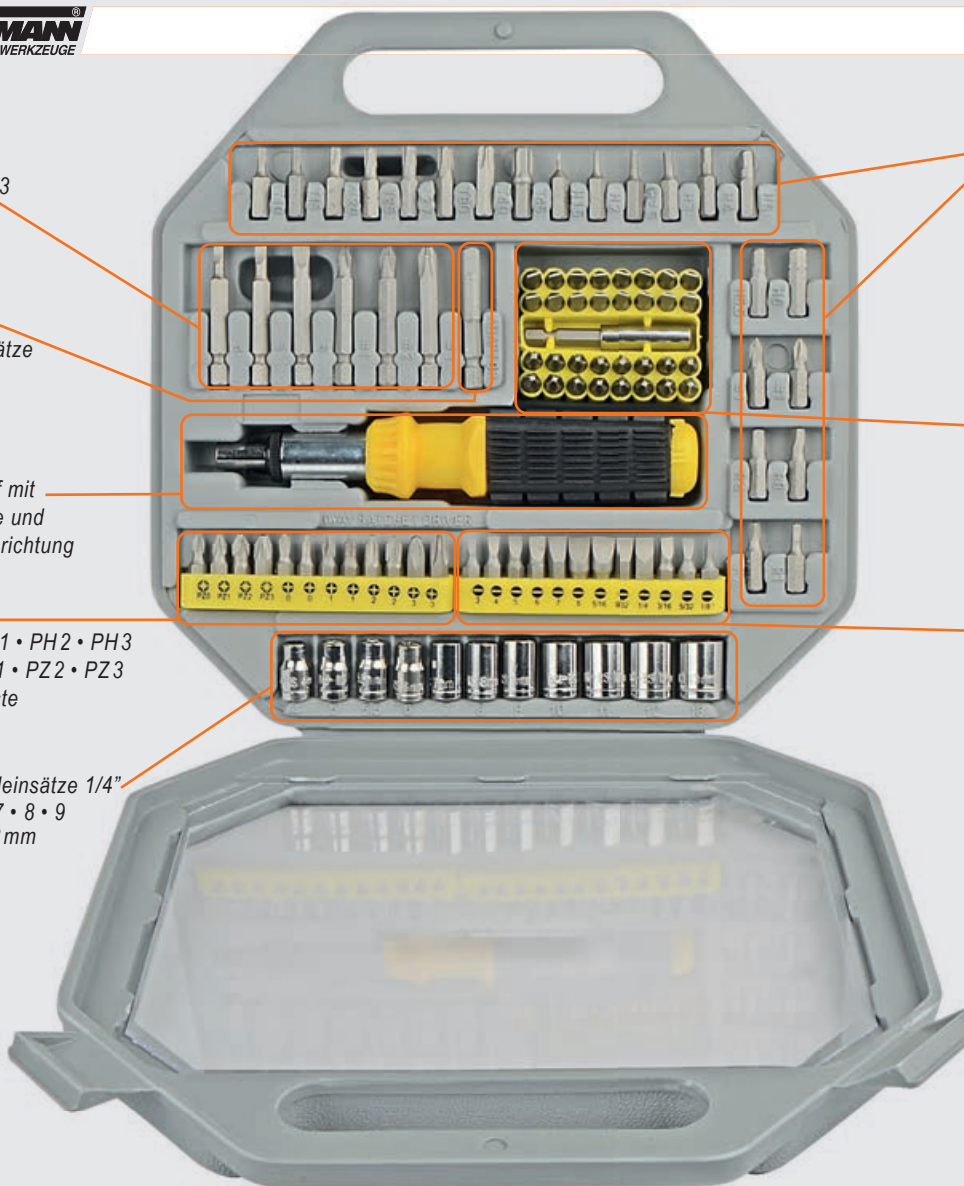

101-tlg. Schraub- und Bitsatz

- Schraubknarrengriff mit umschaltbarer Drehrichtung und rutschfester Auflage
- 11 Steckschlüsseleinsätze aus hochwertigem Werkzeugstahl, verchromt
- 84 Bits aus hochwertigem Werkzeugstahl, auch für elektrische Bohrmaschinen geeignet
- ideal für Haushalt, Hobby, Werkstatt, Auto, Boot etc.

Juego de atornilladores y puntas, 101 pzas.

- destornillador de carraca con cambio de sentido y mango antiresbalante
- 84 puntas de acero de herramienta de alta calidad, también utilizable para taladradoras
- 11 llaves vaso de acero de herramienta de alta calidad, cromado
- ideal para el uso doméstico, hobby, taller, coche, barca etc.

Driver and Bit Set, 101 pcs.

- Screwdriver handle with reversible direction and non-slip coating
- 84 bits made of high class toolsteel, suitable also for electric drills
- 11 sockets made of high class toolsteel, chromiumplated
- ideal for household, hobby, workshop, car, boat, ect.

Art.Nr	EAN-Nummer	Größe	Gewicht	VPE	Art
29810	40 03315 70373 0	101-tlg.	1,160 kg	10	Koffer

41-tlg. Bit- und Steckschlüsselsatz

- 1 x Schraubknarrengriff mit umschaltbarer Drehrichtung, um 90° schwenkbar
- 1 x Adapter 1/4", 1 x Verlängerung
- 14 x Steckschlüssel-Einsätze 1/4":
6mm - 12mm, 3/16", 1/4", 5/16", 11/32", 3/8", 7/16", 1/2"
- 23 x Bits, Spezialstahl
Flach: 5, 6, 7 mm • Kreuz: PH1, PH2, PH3
Pozidriv: PZ1, PZ2 • T-Profil: T10, T15, T20, T25, T27, T30, T40
Innensechskant: 1,5 - 2 - 2,5 - 3 - 4 - 5 - 5,5 - 6 mm
- 1 x Kunststoff Aufbewahrungskassette

41-pcs. Bit- and Socket Set

- 1/4" drive, special steel, complete in plastic carrying case

Juego de bits y llaves vaso de 41 pzas.

- de acero especial, con vasos de 1/4", en caja de plástico



Art.Nr	EAN-Nummer	Größe	Gewicht	VPE	Art
29041	40 03315 08010 7	41-tlg.	0,610 kg	24	Karton

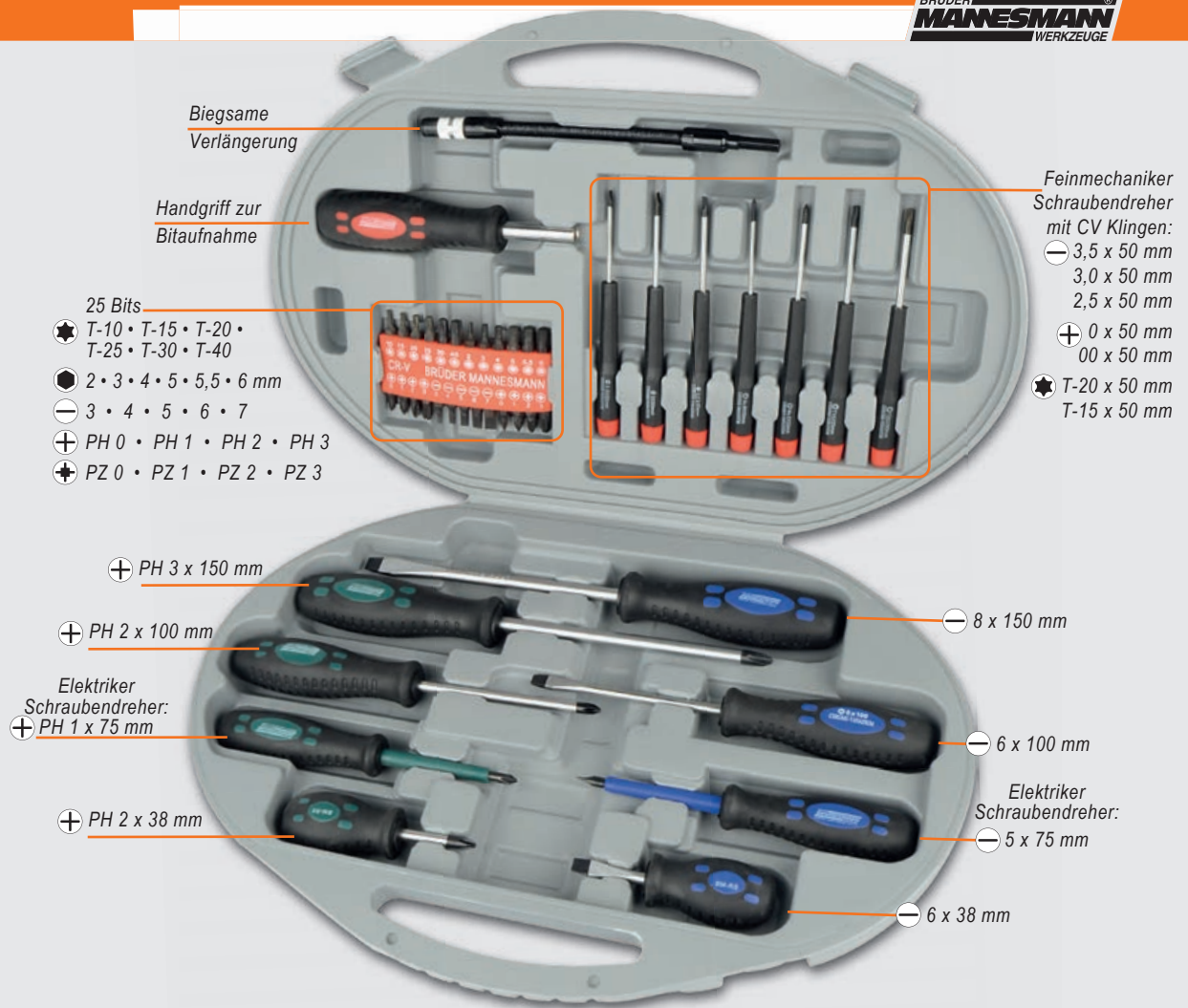

42-tlg. Schraubendreher - Satz

- Schraubendreher mit Chrom Vanadium Klingen
- ergonomisch geformte Griffe ermöglichen ermüdungsfreies Arbeiten und hohes Drehmoment

42-pcs. Screwdriver Set

- screwdrivers with chrome-vanadium blades
- ergonomically shaped rubber handles allowing fatigue-free working and high torque

Juego destornilladores, 42 pzas

- destornilladores con hoja de cromovanadio
- mangos ergonómicos de goma para facilitar el trabajo y la torsión

Art.Nr	EAN-Nummer	Größe	Gewicht	VPE	Art
11242	40 03315 69995 8	42-tlg.	1,700 kg	10	Koffer

37-tlg. Bit- und Steckschlüsselsatz

- Adapter für Steckschlüsseleinsätze
- Umschaltknarre 1/4" - Antrieb
- Rollgabelschlüssel
- Schraub-Knarrengriff mit umschaltbarer Drehrichtung
- Verlängerung 1/4" für Steckschlüsseleinsätze

37-pc. Bit- and Socket Set

- adaptor
- reversible ratchet 1/4"
- adjustable wrench
- screwdriver handle, reversible
- extension for sockets, 1/4"

Juego de bits y llaves de vaso, 37 piezas

- adaptador para vasos
- carraca reversible 1/4"
- llave ajustable
- mango atornillador con carraca y cambio de dirección reversible
- alargadera de 1/4" para vasos

20 x Bit,

- ⊖ 3 • 4 • 5 • 6 mm
- ⊕ PH 0 • 1 • 2 • 3
- ⊕ PZ 0 • 1 • 2 • 3
- 3 • 4 • 5 • 6 mm
- ★ T 10 • 15 • 20 • 25

12 Steckschlüsseleinsätze 1/4"

- 4 • 4,5 • 5 • 5,5 • 6 • 7 • 8 • 9 • 10 • 11 • 12 • 13 mm



Art.Nr	EAN-Nummer	Größe	Gewicht	VPE	Art
29038	40 03315 70801 8	37-tlg.	0,800 kg	8	Box



49-tlg. Steckschlüssel- und Bitsatz

- 16 x Bits 50 mm lang, aus Chrom-Vanadium-Stahl
- 5 x Doppelbits 65 mm lang, aus Chrom-Vanadium-Stahl
- 20 x Bits 25 mm lang, aus Chrom-Vanadium-Stahl
- 7 x Steckschlüsseleinsätze, aus Chrom-Vanadium-Stahl
- 1 x magnetischer Bithalter

49-pc. Socket- and Bit-Set

- 16 x long bits, 50 mm, chrome-vanadium-steel
- 5 x double-head long bits, 65 mm, chrome-vanadium-steel
- 20 x bits, 25 mm, chrome-vanadium-steel
- 7 x sockets with bit-shank, chrome-vanadium-steel
- 1 x magnetic bit holder
- 7 x llaves vaso, de acero cromo vanadio

Juego de llaves vaso y bits, 49 pzas.

- 16 x bits con una largura de 50 mm, de acero cromo vanadio
- 5 x bits dobles con una largura de 65 mm, de acero cromo vanadio
- 20 x bits con una largura de 25 mm, de acero cromo vanadio
- 7 x llaves vaso, de acero cromo vanadio
- 1 x soporte de bit magnético

Art.Nr	EAN-Nummer	Größe	Gewicht	VPE	Art
29825	40 03315 70623 6	49-tlg.	0,500 kg	6	Bliстер

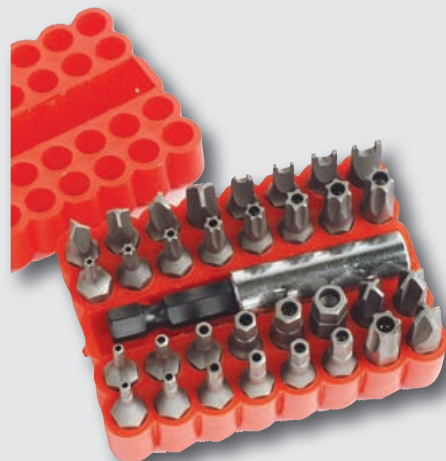

33-tlg. Spezial Bit Satz

- in 2-teiliger Kunststoff - Aufbewahrungsbox
- 1 x Bithalter magnetisch 60 mm
- 9 x T-Bits mit Loch - T8 • T10 • T15 • T20 • T25 • T27 • T30 • T35 • T40
- 6 x Sechskant Bit mit Loch - 2 • 2,5 • 3 • 4 • 5 • 6 mm
- 6 x Sechskant Bit mit Loch - 5/32 • 9/64 • 1/8 • 7/64 • 3/32 • 5/64"
- 4 x Triwing Bit - 1 • 2 • 3 • 4
- 4 x Schlitzmutter Bit - 4 • 6 • 8 • 10
- 3 x Torq Set Bit 6 • 8 • 10 mm

33-pcs. Special Bit Set

- in plastic carry box

Juego especial de Bits de 33 pzas.

- en caja de plástico

Art.Nr	EAN-Nummer	Größe	Gewicht	VPE	Art
297-33	40 03315 07842 5	33-tlg	0,260 kg	60	Karton

7-tlg. Bit Box

- 6 Bits: 2 x Schlitz 4,5 • 7 mm,
- 2 x Philips, PH 1 • PH 2,
- 2 x Pozidriv Gr. 1 • 2
- 1 x magnetischer Bithalter

7 pcs. Bit Box

- 2 slotted - bits 4,5 • 7 mm,
- 2 philips bits PH 1 • PH 2,
- 2 pozidriv bits 1 • 2
- 1 magnetic holder

Juego de 6 Bits y Soporte con Imán

- 6 Bits: 2 x recto 4,5 • 7 mm,
- 2 x philips PH 1 • PH 2,
- 2 x pozidriv No. 1 • 2
- 1 x soporte con imá



Art.Nr	EAN-Nummer	Größe	Gewicht	VPE	Art
297-07	40 03315 06175 5	7-tlg.	0,120 kg	100	Karton

20-tlg. Bit Satz

- auf SB-Karte, ¼ Schaft passend für alle Bohrmaschinen
- 4 x Schlitz Bit - 3 • 4,5 • 6 • 7 mm
- 4 x Innensechskant Bit - 3 • 4 • 5 • 6 mm
- 4 x T-Bits - T10 • T15 • T20 • T25
- 4 x Kreuzschlitz Bit - Gr. 0 • 1 • 2 • 3
- 4 x Pozidriv Bit - 0 • 1 • 2 • 3

20-pcs. Bits Set ¼"

- 4 x slotted Bit - 3 • 4,5 • 6 • 7 mm
- 4 x multiteeth Bit - 3 • 4 • 5 • 6 mm
- 4 x T-Bit - T10 • T15 • T20 • T25
- 4 x cross-slotted Bit - Gr. 0 • 1 • 2 • 3
- 4 pozidriv Bit - 0 • 1 • 2 • 3

Juego de 20 Bits ¼"

- en tarjeta skin



Art.Nr	EAN-Nummer	Größe	Gewicht	VPE	Art
298-20	40 03315 07127 3	20-tlg.	0,140 kg	60	Karton

31-tlg. Bitsatz

- 30 Bits aus Chrom-Vanadium Stahl gefertigt
- 1 Bithalter, rostfrei, magnetisch mit zusätzlicher Haltefeder für Bits

31 pcs. Bitset

- 30 bits made of CV-steel
- 1 bitholder, stainless, magnetic with additional retention clip for bits

Juego de 31 bits

- 30 Bits fabricados de acero cromo vanadio
- 1 soporte para bits, de acero inoxidable, magnético con un muelle de sujeción adicional



Art.Nr	EAN-Nummer	Gewicht	VPE	Art
29831	40 03315 70540 6	0,300 kg	40	Box



48 tlg. Bitsatz in Metallkassette

- Bits gefertigt aus hochwertigem Chrom-Vanadium Stahl

48-piece bit set in metal cartridge

- All bits are made of high-quality chrome-vanadium steel

Juego brocas, 48 piezas un caja metálica

- Todas las brocas están acabadas en acero cromo-vanadio en



Art.Nr	EAN-Nummer	Größe	Gewicht	VPE	Art
29832	40 03315 70995 4	48-tlg.	0,470 Kg	12	Blister

- ⊖ 4 • 6 • 8 • 10 mm
- ⊕ 6 • 8 • 10
- *0 • *1 • *2 • *3
- ⊙ *4 • *5 • *6 • *8
- ⊖ 1 • 2 • 3
- ⊙ 2 • 2,5 • 3 • 4 • 5 • 5,5 • 6 mm
- ⊖ 1 • 2 • 3 • 4 • 5
- ⊙ 5/64 • 3/32 • 7/64 • 1/8 • 9/64 • 5/32
- ⊙ *5 • *6 • *7 • *8 • *10 • *15 • *20 • *25 • *27 • *30 • *35 • *40

Kraftschrauber Satz 40-tlg.

- alle Teile aus Chrom-Vanadium Stahl
- mit 10 mm Sechskanteinsätzen und Adapter zum Antrieb durch reguläre Ratschen.
- Vielzahn, Innenkeilprofil und Innensechskant, jede Größe in 30 und 70 mm Länge
Innensechskant: 4 • 5 • 6 • 7 • 8 • 10 • 12 mm
Vielzahn: 5 • 6 • 7 • 8 • 10 • 12 mm
Innenkeilprofil Schraubendreher Einsätze System T20 • T25 • T30 • T40 • T50 • T55
Dazu je 1 Adapter für 3/8" und 1/2" Ratschen

Special Power Driver Set,

- CV steel, with adapter 3/8" and 1/2"

Juego de 38 bits,

- de con cada un adaptor para 3/8" y 1/2"



Art.Nr	EAN-Nummer	Größe	Gewicht	VPE	Art
187-40	40 03315 06410 7	40-tlg.	0,950 kg	10	Karton



11-tlg. Präzisions Feinmechaniker Satz

- in praktischer Aufbewahrungskassette

Precision Watchmakers' Set, 11 pcs.

- in plastic box

Juego de 11 Destornilladores de Precisión

- en cajita de plástico

- ⊕ PH 00 • PH 0 • PH 1
- ⊖ 0,9 • 1,2 • 1,4 • 1,8 • 2,4 • 3,0 mm
- 1 x Rundahle / Roundawl / picador redondo
- 1 x Magnetheber / magnetic lifter / imán

Art.Nr	EAN-Nummer	Größe	Gewicht	VPE	Art
1155	40 03315 06125 0	11-tlg.	0,190 kg	100	Karton



Uhrmacher-Schraubendreher-Satz, 6-tlg.

- in praktischer Aufbewahrungskassette

Precision Watchmaker's Screwdriver Set, 6 pcs.

- in plastic case

Juego de 6 Destornilladores para Relojeros

- en cajita de plástico

- ⊖ 1,0 • 1,4 • 2,0 • 2,4
- 3,0 • 3,5 mm

Art.Nr	EAN-Nummer	Größe	Gewicht	VPE	Art
1105	40 03315 01632 8	6-tlg.	0,135 kg	100	Karton

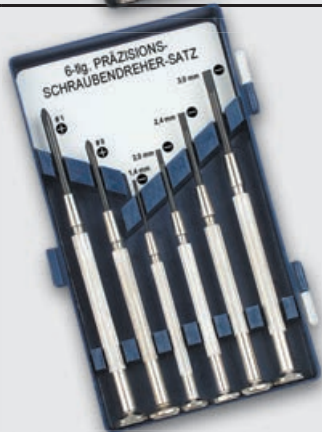

Feinmechaniker-Schraubendreher-Satz, 6-tlg.

- in praktischer Aufbewahrungskassette

Precision Jeweller's Screwdriver Set, 6 pcs.

- in plastic case

Juego de 6 Destornilladores para Mecánica de Precisión

- en cajita de plástico

- ⊕ PH 0 • PH 1
- ⊖ 1,4 • 2,0 • 2,4 • 3,0 mm

Art.Nr	EAN-Nummer	Größe	Gewicht	VPE	Art
1134-6	40 03315 06420 6	6-tlg.	0,140 kg	100	Karton



Feinmechaniker-Steckschlüssel-Satz, 6-tlg.

- mit gehärteten Stahlköpfen und verchromten Griffen
- mit Schraubhilfe
- in praktischer Aufbewahrungskassette

Precision mini Socket Set, 6 pcs.

- Steel Sockets hardened, chromeplated handles
- with screwdriver assistance
- in plastic case

Juego de 6 Llaves de vaso para Mecánica de Precisión

- con cabezas de acero templado, mangos cromados
- con ayuda para roscar
- en cajita de plástico

- ⊖ 3 • 3,5 • 4 • 4,5 • 5 mm

Art.Nr	EAN-Nummer	Größe	Gewicht	VPE	Art
1135-6	40 03315 04114 6	6-tlg.	0,140 kg	100	Karton



Feinmechaniker-Schrauber-Satz, 6-tlg.

- mit gehärteten Stahlköpfen und verchromten Griffen
- mit Schraubhilfe
- in praktischer Aufbewahrungskassette

Precision mini Wrench Set, 6 pcs.

- Steel Sockets hardened, chromeplated handles
- with screwdriver assistance
- in plastic case

Juego de 6 Llaves de Taco y Destornilladores para Mecánica de Precisión

- con cabezas de acero templado, mangos cromados
- con ayuda para roscar
- en cajita de plástico

- ⊕ PH 0 • PH 1
- ⊖ 1,5 • 2 • 2,5 mm

Art.Nr	EAN-Nummer	Größe	Gewicht	VPE	Art
1136-5	40 03315 04115 3	6-tlg.	0,140 kg	100	Karton

**Uhrmacher- Werkzeugsatz
im exklusiven Alukoffer**

- Wechseln von Uhrenarmbändern
- Austauschen von Uhrenbatterien
- Kleinere Reparaturen
- Im exklusiven Alukoffer mit Sichtscheibe

Clockmaker's tool set

- changing watch straps or bracelets
- changing watch-batteries
- minor repair work
- in alu-case with window

**Juego de herramientas
para relojeros**

- cambiar correas de relojes
- cambiar pilas de relojes
- reparaciones pequeñas
- en maletín de aluminio con ventanilla



Art.Nr	EAN-Nummer	Gewicht	VPE	Art
11760	40 03315 71088 2	0,750 kg	4	Alukoffer

Uhrmachersatz

- Ideal für feinmechanische Reparaturen
- Austausch von Batterien
- Wechseln und Kürzen von Armbändern
- Robuste Reißverschlussstasche mit Halteschlaufen für jedes Werkzeug

Clockmaker's Tool Set

Juego de herramientas para relojeros



Art.Nr	EAN-Nummer	Gewicht	VPE	Art
11759	40 03315 84551 5	0,572 kg	24	Karton

26-tlg. Feinmechaniker Werkzeugsatz

- 1 x Schraubknarrengriff mit umschaltbarer Drehrichtung
- 6 x Steckschlüssel-Einsätze 1/4" = 5 - 6 - 7 - 8 - 9 - 10 mm
- 1 x Adapter für Einsätze
- 11 x Schraub-Bits Chrom-Vanadium Stahl
Flach: 4 - 5 - 6 mm, Kreuz: PH1 - PH2 - PH3
Pozidriv: PZ1 - PZ2 - PZ3, T-Profil: T15 - T20
- 6 x Feinmechaniker-Schraubendreher 3 x Flach + 3 x Kreuz
- 1 x Kunststoff - Aufbewahrungskassette

26-pcs. Precision Tool Kit

Juego de herramientas de precisión de 26 pzas.



Art.Nr	EAN-Nummer	Größe	Gewicht	VPE	Art
29301	40 03315 69927 9	26-tlg.	0,510 kg	30	Karton

26-tlg. Feinmechaniker Werkzeugsatz

- 1 x Schraubgriff, 4 x Steckschlüssel-Einsätze 1/4" = 7 - 8 - 9 - 10 mm
- 1 x Adapter für Einsätze, 1 x Verlängerung 75 mm
- 9 x Schraub-Bits Chrom-Vanadium Stahl
Flach: 5 - 6 mm, Kreuz: PH1 - PH2
Pozidriv: PZ1 - PZ2, T-Profil: T10 - T15 - T20
- 6 x Feinmechaniker-Schraubendreher 3 x Flach + 3 x Kreuz
- 1 x Pinzette spitz, rostfrei
- 1 x Seitenschneider mit Feder 110 mm
- 1 x Telefonzange mit Feder 125 mm
- 1 x Kunststoff - Aufbewahrungskassette

26-pcs. Precision Toolkit

Juego de herramientas de precisión de 26 pzas.



Art.Nr	EAN-Nummer	Größe	Gewicht	VPE	Art
29300	40 03315 69926 2	26-tlg.	0,510 kg	24	Karton



8-tlg. Elektronik-Zangenset

- rutschfeste Griffe
- fein geschliffene Köpfe
- leichtgängige Gewerbe
- innenliegende Federn
- Zangen in praktischer Reißverschluss tasche



Inhalt:

Seitenschneider 110 mm
Rundzange 120 mm
Flachzange 120 mm
Nadelzange 145 mm

Vornschneider 100 mm
Kombizange 115 mm
Spitzzange 120 mm
Spitzzange gebogen 120 mm

8-pcs. Electronic Pliers Set

- non-slip handles
- smooth action joints
- in artificial leather case

Contents:

Diagonal cutter 110 mm
Round nose pliers 120 mm
Flatnose pliers 120 mm
Radio pliers 145 mm

- high polished heads
- spring lever

End nipper 100 mm
Combination pliers 115 mm
Snipe nose pliers 120 mm
Snipe nose pliers, bent 120 mm

Juego de 8 alicates para electrónica

- mangos antideslizantes
- cabezas pulidas
- con articulación suave

Contenido:

Alicates corte lateral 110 mm
Alicates boca redonda 120 mm
Alicates boca plana 120 mm
Alicates teléfonos 145 mm

- con resorte interior
- alicates en estuche con cremallera

Alicates corte frontal 100 mm
Alicates combinados 115 mm
Alicates boca puntiaguda 120 mm
Alicates boca puntiaguda curva 120 mm



Art.Nr	EAN-Nummer	Größe	Gewicht	VPE	Art
10808	40 03315 69648 3	8-tlg	0,65 kg	20	Karton



Elektronik-Seitenschneider 110 mm
Electronic diagonal cutter 110 mm
Alicates corte lateral para electrónica 110 mm

Art.Nr	EAN-Nummer	Gewicht	VPE	Art
10800	40 03315 07997 2	0,077 kg	200	Karton



Elektronik-Spitzzange gebogen 120 mm
Electronic snipe nose pliers, bent 120 mm
Alicates boca puntiaguda curva para electrónica 120 mm

Art.Nr	EAN-Nummer	Gewicht	VPE	Art
10804	40 03315 08001 5	0,079 kg	200	Karton



Elektronik-Vornschneider 100 mm
Electronic end nipper 100 mm
Alicates corte frontal para electrónica 100 mm

Art.Nr	EAN-Nummer	Gewicht	VPE	Art
10801	40 03315 07998 9	0,073 kg	200	Karton



Elektronik-Rundzange 120 mm
Electronic round nose pliers 120 mm
Alicates boca redonda para electrónica 120 mm

Art.Nr	EAN-Nummer	Gewicht	VPE	Art
10805	40 03315 08002 2	0,074 kg	200	Karton



Elektronik-Kombizange 115 mm
Electronic combination pliers 115 mm
Alicates combinados para electrónica 115 mm

Art.Nr	EAN-Nummer	Gewicht	VPE	Art
10802	40 03315 07999 6	0,083 kg	200	Karton



Elektronik-Flachzange 120 mm
Electronic flat nose pliers 120 mm
Alicates boca plana para electrónica 120 mm

Art.Nr	EAN-Nummer	Gewicht	VPE	Art
10806	40 03315 69649 0	0,080 kg	200	Karton



Elektronik-Spitzzange 120 mm
Electronic snipe nose pliers 120 mm
Alicates boca puntiaguda para electrónica 120 mm

Art.Nr	EAN-Nummer	Gewicht	VPE	Art
10803	40 03315 08000 8	0,079 kg	200	Karton



Elektronik-Nadelzange 145 mm
Electronic radio pliers 145 mm
Alicates teléfonos para electrónica 145 mm

Art.Nr	EAN-Nummer	Gewicht	VPE	Art
10807	40 03315 69650 6	0,085 kg	200	Karton

6-tlg. Feinmechaniker-Zangenset

- In praktischer Aufbewahrungstasche
- Köpfe poliert, Griffe mit Kunststoffüberzug
- Selbstöffnend durch innenliegende Feder
- Rundzange 130 mm

- Flachzange 130 mm
- Telefonzange, gebogen 130 mm
- Telefonzange, gerade 130 mm
- Kombizange 115 mm
- Seitenschneider 115 mm

6-pc. Electronic Pliers Set

- in practical carry-bag
- polished heads, black dipped handles
- self-opening by inside spring
- 1 x round nose pliers 130 mm

- 1 x flat nose pliers 130 mm
- 1 x telephone pliers, bent, 130 mm
- 1 x telephone pliers, straight, 130 mm
- 1 x combination pliers 115 mm
- 1 x side cutting nippers 115 mm

Juego de 6 alicates de precision

- en estuche práctico
- cabezas pulidas, mangos con cobertura de plástico
- abertura automática por un muelle en el interior
- alicates boca redonda 130 mm

- alicates boca plana 130 mm
- alicates para teléfonos, curvos 130 mm
- alicates para teléfonos, rectos 130 mm
- alicates combinados 115 mm
- alicates de corte diagonal



Art.Nr	EAN-Nummer	Größe	Gewicht	VPE	Art
10846	40 03315 70633 5	6-tlg.	0,500 kg	36	Karton

4-tlg. Elektronik Zangensatz

- Selbstöffnend durch innenliegende Feder
- Hochwertiger Werkzeugstahl C50
- Mehrfach verchromt
- Soft-Grip Griffhüllen

4-pcs. Electronic Pliers Set

- self-opening by means of internal springs
- high quality tool steel C50
- multiple chrome-plating
- „Soft-Grip“ handles

Juego de 4 alicates para electrónica

- abertura automática por el resorte interior
- acero de herramienta de alta calidad C50
- cromado multiple
- mangos „soft-grip“

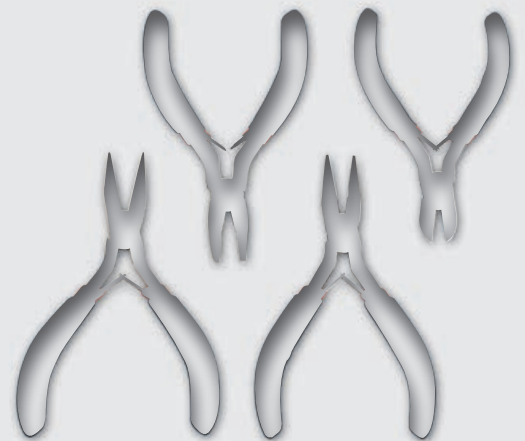

Art.Nr	EAN-Nummer	Größe	Gewicht	VPE	Art
10840	40 03315 70148 4	4-tlg.	0,285 kg	20	Blister

Elektronik-Printzange

- 125 mm, mit Feder
- für Drahtstärken bis 1 mm

Electronic cutting pliers

- 125 mm, with spring
- for wire thickness up to 1 mm

Corta alambre electrónico

- 125 mm, con muelle
- para alambres hasta 1 mm



Art.Nr	EAN-Nummer	Größe	Gewicht	VPE	Art
10820	40 03315 70428 7	125 mm	0,800 kg	60	Blister

Pinzetten-Satz

- verchromter Stahl
- 1 Universal-Pinzette spitz,
- 1 Flachpinzette,
- 1 selbstklemmende Kreuzpinzette,
- 1 Universal-Pinzette gebogen

Tweezer Set, 4 pcs.

Juego de Pinzas, 4 pcs.



Art.Nr	EAN-Nummer	Größe	Gewicht	VPE	Art
615	40 03315 06593 7	4-teilig	0,075 kg	144	Blister



Abisolierzange

- verchromt, poliert
- mit Stellschraube und Feder
- mit schweren, transparenten Griffhüllen

Stripping Pliers

- chromeplated and polished
- with setting screw and spring
- with heavy transparent handles

Alicates para pelar alambre aislado

- cromados y pulidos
- con tornillo para regular, resorte
- con aislamiento pesado transparente

Art.Nr	EAN-Nummer	Größe	Gewicht	VPE	Art
1089	40 03315 01700 4	160 mm	0,160 kg	60	Polybeutel



Seitenschneider

- verchromt, poliert
- mit schweren, transparenten Griffhüllen

Side Cutting Nipper

- chromeplated and polished
- with heavy transparent handles

Alicates de corte al lado

- cromados y pulidos
- con aislamiento pesado transparente

Art.Nr	EAN-Nummer	Größe	Gewicht	VPE	Art
1031-145	40 03315 02934 2	145 mm	0,135 kg	120	Polybeutel
1031-160	40 03315 02935 9	160 mm	0,160 kg	120	Polybeutel



Automatische Abisolier- und Schneidzange

- selbsteinstellend, für alle Drähte von 0,5 mm bis 6 mm
- Druckregulierung der Messer für weiche und harte Isolation
- gehärtete Stahlmesser

Automatic Wire Stripper / Cutter

- self adjusting, for all wires from 0,5 mm to 6 mm
- pressure adjusting knives for nonrigid and hard insulation materials
- with hardened cutting edges

Alicates para pelar y cortar

- con ajuste automático, para cada clase de alambre de 0,5 mm a 6 mm
- regulación de presión de las cuchillas para aislamiento blando y duro
- cuchillas de acero templado

Art.Nr	EAN-Nummer	Größe	Gewicht	VPE	Art
1099	40 03315 05029 2	0,5 - 6 mm	0,220 kg	60	Polybeutel



Dritte Hand mit Lupe

- schwerer stabiler Fuß, mit 2 Krokodilklemmen
- Lupe mit Vergrößerungsfaktor 2,5 x
- Klemmen und Lupe einzeln in verschiedene Richtungen einstellbar
- Geeignet für feinste, kleinste Elektronik- und Lötarbeiten sowie Modellbau

Helping Hands

- with magnifier

Tercer mano con lente para trabajos de modelo

- electrónico y soldar

Art.Nr	EAN-Nummer	Gewicht	VPE	Art
572	40 03315 06183 0	0,600 kg	36	Polybeutel

Kabelschuhklemmsatz

- Kabelschuhklemmzange zum Abisolieren und Schneiden von Kabeln, Quetschen der Kabelverbindern und Kabelschuhen
- Sortiment von Kabelverbindern und Kabelschuhen
- in Plastikkassette

Crimping plier set

- in plastic case with 1 crimping plier and terminals

Juego de alicata para apretar terminales

- con terminales



Art.Nr	EAN-Nummer	Gewicht	VPE	Art
208-3	40 03315 05190 9	0,425 kg	40	Karton

Kabelschuhklemmzange „Extra“

- gehärtet
- für Verbinder von 1,5 - 6 mm²
- mit Gewindelöchern, M 2,6 • M 3 • M 3,5 • M 4 • M 5
- zum Abisolieren von Kabeln von 0,75 - 6 mm²

Crimping Pliers „Extra“

- hardened
- for terminals 1,5 - 6 mm²
- with tape holes, M 2,6 • M 3 • M 3,5 • M 4 • M 5
- to skin cables 0,75 - 6 mm²

Alicates para apretar terminales „Extra“

- templados
- para terminales de 1,5 - 6 mm²
- con agujeros para rosca interior, M 2,6 • M 3 • M 3,5 • M 4 • M 5
- para pelar cables de 0,75 a 6 mm²



Art.Nr	EAN-Nummer	Größe	Gewicht	VPE	Art
1092	40 03315 01860 5	210 mm	0,200 kg	120	Karton

Kabelschuhklemmzange

- mit schwerem Handschutz
- für Verbinder von 1,5 - 6 mm²
- mit Gewindelöchern, M 2,6 • M 3 • M 3,5 • M 4 • M 5
- zum Abisolieren von Kabeln von 0,75 - 6 mm²
- mit Drahtschneider
- für unisolierte Kabelschuhe von 1,5 - 6 mm²

Crimping Pliers

- with heavy insulation
- for terminals 1,5 - 6 mm²
- with tape holes, M 2,6 • M 3 • M 3,5 • M 4 • M 5
- to skin cables 0,75 - 6 mm²
- with wire cutter
- for uninsulated cable lugs 1,5 - 6 mm²

Alicates para apretar terminales

- con mangos aislados
- para terminales de 1,5 - 6 mm²
- con agujeros para rosca interior, M 2,6 • M 3 • M 3,5 • M 4 • M 5
- para pelar cables de 0,75 a 6 mm²
- con cortador alambre
- para terminal de cables sin aislamiento de 1,5 a 6 mm²



Art.Nr	EAN-Nummer	Größe	Gewicht	VPE	Art
1092-S	40 03315 01809 4	225 mm	0,235 kg	120	Karton

175-tlg. Kabelshuhsortiment • Art-Nr. 208-2
175-pcs. Assortment of terminals and connectors • Art-No 208-2
175 pzas. Assortimento de empalmadores de cables • Art-No 208-2

Presszange

- für isolierte Kabelverbindungen von 0,5mm² - 6mm²
- Pressung von Litze und Kabelisolation erfolgt in einem Arbeitsgang
- hebelübersetzt, mit Zwangssperre
- Backen aus Präzisionsstahlguß, Korpus aus verstärktem Stahlblech

Crimping Pliers

- for insulated terminals from 0,5mm² - 6mm²
- pressing of strand and cable insulation in one operation cycle
- ratchet controlled, adjustable handle opening
- jaws from steel casting, carcass: strengthened steel sheet

Alicates para apretar terminales aislados

- para terminales aislados de 0,5mm² - 6mm²
- apretamiento de torón y aislación de cables en una operación
- articulación multiplicada con cierre obligatorio
- mordaza de acero de precisión, cuerpo de chapa de acero reforzado



Art.Nr	EAN-Nummer	Größe	Gewicht	VPE	Art
1093	40 03315 06417 6	260 mm	0,560 kg	20	Karton

Ösenzange „De Luxe“

- verchromt
- mit Druckknopf-Automatik
- mit ca. 50 Ösen



Eyelet Pliers „De Luxe“

- chromeplated
- with push button automatic
- with approx. 50 eyelets

Tenazas para ojete „De Luxe“

- cromadas
- con pulsador automático
- con aprox. 50 ojete

Art.Nr	EAN-Nummer	Größe	Gewicht	VPE	Art
1076	40 03315 05995 0	165 mm	0,340 kg	60	Karton

Ersatzösen • Spare Eyelets • Ojetes de recambio

Art.Nr	EAN-Nummer	Größe	Gewicht	VPE	Art
1076-E	40 03315 06594 4	200	0,015 kg	600	Karton

Revolverlochzange

- aus Stahlblech
- mit 6 verschiedenen Einsätzen



Revolving Punch Pliers

- sheet steel
- with 6 standard tubes

Alicates de sacabocados

- de Lámina de acero
- con 6 boquillas

Art.Nr	EAN-Nummer	Größe	Gewicht	VPE	Art
1086	40 03315 02001 1	220 mm	0,230 kg	60	Karton
1086-Super	40 03315 05101 5	210 mm	0,290 kg	60	Karton

Ösenzange

- verzinkt
- mit ca. 100 Ösen

Eyelet Pliers

- zinc coated
- with approx. 100 eyelets

Tenazas para ojete

- galvanizadas
- con aprox. 100 ojete



Art.Nr	EAN-Nummer	Größe	Gewicht	VPE	Art
1075	40 03315 05047 6	150 mm / 6"	0,140 kg	200	Karton

Ersatzösen • Spare Eyelets • Ojetes de recambio

Art.Nr	EAN-Nummer	Größe	Gewicht	VPE	Art
1075-E	40 03315 65103 1	300	0,095 kg	600	Karton

Lochsen-Satz, 9-tlg.

- 9 Lochsen aus Werkzeugstahl mit folgenden Ø 2,5 • 3 • 4 • 5 • 6 • 7 • 8 • 9 • 10 mm
- in praktischer Plastikbox

9 pc. Hollow Punch Set

- of tool steel, Ø 2,5 • 3 • 4 • 5 • 6 • 7 • 8 • 9 • 10 mm
- in round red / transparent plastic box

Juego de 9 sacabocados de golpe de acero fundido

- mango redondo, Ø 2,5 • 3 • 4 • 5 • 6 • 7 • 8 • 9 • 10 mm
- en caja redonda plástica transparente



Art.Nr	EAN-Nummer	Größe	Gewicht	VPE	Art
667	40 03315 06790 0	9-tlg.	0,500 kg	40	Karton

Blindnietzange mit drehbarem Kopf (360°)

- mit 4 Mundstücken für Niete von 2,4 • 3,2 • 4,0 • 4,8 mm Ø
- einfache und schnelle Einstellung in jedem gewünschten Winkel, daher auch an schwer zugängigen Stellen einsetzbar

Blind Rivet Pliers with revolving head (360°)

- with 4 adapters for rivets of 2,4 • 3,2 • 4,0 • 4,8 mm Ø
- easy and quick adjustment into each required angle, therefore applicable for use also in inaccessible positions

Alicates para remaches huecos con cabeza giratoria (360°)

- con 4 boquillas para remaches 2,4 • 3,2 • 4,0 • 4,8 mm Ø
- ajuste fácil y rápido en cada ángulo, hace una utilización posible en inaccesibles posiciones



Art.Nr	EAN-Nummer	Größe	Gewicht	VPE	Art
1095-4	40 03315 07351 2	290 mm	0,790 kg	24	Karton

Blindnietzange „Extra“

- gekröpft
- mit 4 Mundstücken für Niete von 2,4 • 3,2 • 4,0 • 4,8 mm Ø

Blind Rivet Pliers „Extra“

- depressed
- with 4 adapters for rivets of 2,4 • 3,2 • 4,0 • 4,8 mm Ø

Alicates para remaches huecos „Extra“

- acodado
- con 4 boquillas para remaches 2,4 • 3,2 • 4,0 • 4,8 mm Ø



Art.Nr	EAN-Nummer	Größe	Gewicht	VPE	Art
1095	40 03315 01880 3	250 mm	0,650 kg	24	Karton

Nietkoffer „Extra“

- in Kunststoff-Aufbewahrungskassette
- 100 Aluminiumnieten
- mit 4 Mundstücken für Niete von 2,4 • 3,2 • 4,0 • 4,8 mm Ø

Rivet Kit „Extra“

- in plastic box
- with assortment of 100 rivets
- with 4 adapters for rivets of 2,4 • 3,2 • 4,0 • 4,8 mm Ø

Juego para remachar „Extra“

- en maletín de plástico
- con assortimento de remaches, 100 pzas.
- con 4 boquillas para remaches 2,4 • 3,2 • 4,0 • 4,8 mm Ø



Art.Nr	EAN-Nummer	Größe	Gewicht	VPE	Art
1096	40 03315 01990 9	250 mm	1,100 kg	20	Karton

Nietensortiment

- bestehend aus 600 Niete sortiert: 2,4 • 3,2 • 4,0 • 4,8 mm Ø
- Nietbare Materialstärke von 1 - 9 mm

Assortment of Rivets

- consisting of 600 rivets: 2,4 • 3,2 • 4,0 • 4,8 mm Ø
- suitable for thickness of material of 1 - 9 mm

Assortimento de remaches huecos

- compuesto de 600 remaches: 2,4 • 3,2 • 4,0 • 4,8 mm Ø
- remachable a una fuerza de material de 1 a 9 mm



Art.Nr	EAN-Nummer	Größe	Gewicht	VPE	Art
1097-S	40 03315 05981 3	600 Stück	0,820 kg	20	Karton



Bolzenschneider

- mit Kunststoff-Handgriffen
- brünierte Köpfe, austauschbare Backen

Bolt Cutter

- with rubber-covered handles
- head gunmetal oxydised, interchangeable jaws

Cortapernos de palanca

- con mangos de plástico
- cabezas negra, mordazas recambiables

Art.Nr	EAN-Nummer	Größe	Gewicht	VPE	Art
672-450	40 03315 06135 9	450 mm	1,450 kg	20	Karton
672-600	40 03315 06136 6	600 mm	2,000 kg	10	Karton
672-760	40 03315 07610 0	760 mm	2,290 kg	5	Karton
672-900	40 03315 06168 7	900 mm	2,700 kg	5	Karton

Ersatz Schneidbacken · Spare Jaws · Mordazas de repuesto

Art.Nr	EAN-Nummer	Größe	Gewicht	VPE	Art
672-EB-450	40 03315 06158 8	672-450	0,300 kg	5	Karton
672-EB-600	40 03315 06159 5	672-600	0,425 kg	5	Karton
672-EB-760	40 03315 07750 3	672-760	0,480 kg	5	Karton
672-EB-900	40 03315 06169 4	672-900	1,200 kg	5	Karton

**! Nicht für elektrische Kabel verwenden.
Do not use for electric cable
No utilizar para cables eléctricos**

Taschenbolzenschneider

- Länge 200 mm / 8"
- in Kunststofftasche

Bolt Cutter

- 200 mm / 8"
- individually walled

Cortapernos de palanca, modelo bolsillo

- 200 mm / 8"
- en bolsillo de plástico

**! Nicht für elektrische Kabel verwenden.
Do not use for electric cable
No utilizar para cables eléctricos**



Art.Nr	EAN-Nummer	Größe	Gewicht	VPE	Art
672-200	40 03315 06925 6	200 mm	0,285 kg	60	Karton

Universal Blechscher

- rechts schneidend
- Standard-Ausführung
- PVC-Griffe

Tin-Men-Snip

- right cutting
- with plastic handles

Tijera para hojalateros universal

- derecha
- con mangos aislados de plástico

**! Nicht für elektrische Kabel verwenden.
Do not use for electric cable
No utilizar para cables eléctricos**



Art.Nr	EAN-Nummer	Größe	Gewicht	VPE	Art
673	40 03315 06167 0	245 mm	0,360 kg	60	Karton

Lochblechscher

- Griffe getaucht

Hole Cutting Shear

- PVC-coated handles

Tijera para agujeros

- mangos aislados

**! Nicht für elektrische Kabel verwenden.
Do not use for electric cable
No utilizar para cables eléctricos**



Art.Nr	EAN-Nummer	Größe	Gewicht	VPE	Art
638	40 03315 03514 5	225 mm	0,400 kg	50	Karton

Rabitzzange

- geschmiedet, Kopf geschliffen
- schwarz lackiert

Steel Fixers Nipper (Tower Pincer)

- forged, heads grounded
- black lacquered

Tenaza para carpintero

- forjada, cabeza lijada
- barnizado negro



Art.Nr	EAN-Nummer	Größe	Gewicht	VPE	Art
1020-220	40 03315 01550 5	220 mm	0,360 kg	60	Polybeutel
1020-250	40 03315 01521 5	250 mm	0,490 kg	60	Polybeutel

Farmer-Zange

- mit 2 Drahtschneidern
- Griffe getaucht

Fencing Tool

- with 2 wire cutter
- PVC-coated handles

Alicates para finqueros

- con 2 cortadores para alambre
- mangos aislados

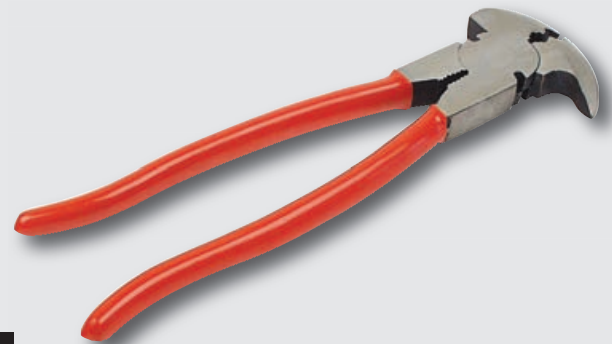

Art.Nr	EAN-Nummer	Größe	Gewicht	VPE	Art
1082	40 03315 06142 7	265 mm	0,665 kg	36	Polybeutel

Gripzange

- verchromt
- mit geschmiedeten Backen

Grip Pliers

- chromeplated
- with drop-forged jaws

Alicates universales, tipo 'Grip'

- cromados
- bocas forjadas



Art.Nr	EAN-Nummer	Größe	Gewicht	VPE	Art
1050-10	40 03315 01650 2	10"	0,500 kg	30	Polybeutel

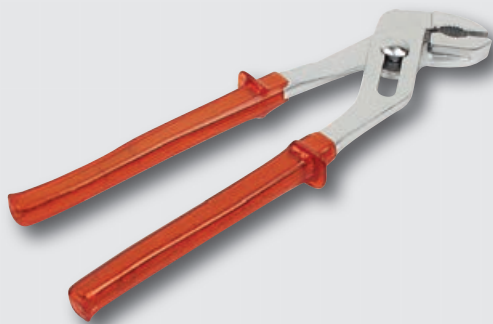

Wasserpumpenzange - 1087

- mit Rillengewerbe, verchromt,
- mit schweren, transparenten Griffhüllen

Water Pump Pliers - 1087

- groove Joint, chromeplated
- with heavy transparent handles

Tenazas para bombas de agua - 1087

- con bisagra cremallera, cromados
- con aislamiento pesado transparente

Art.Nr	EAN-Nummer	Größe	Gewicht	VPE	Art
1087	40 03315 01648 9	250 mm / 10"	0,320 kg	60	Karton



Wasserpumpenzange - 1072 Profi

- durchgestecktes Gewerbe rot lackiert

Water Pump Pliers - 1072 Profi

- box Joint, red lacquered

Tenazas para bombas de agua -1072 Profi

- con caja cerrada, laqueadas rojas

Art.Nr	EAN-Nummer	Größe	Gewicht	VPE	Art
1072-Profi	40 03315 50075 9	250 mm / 10"	0,345 kg	80	Karton



Eckrohrzange

- geschmiedet
- lackiert

Pipe Wrench

- drop forged
- lacquered

Llaves para tubos

- forjadas
- laquedas

Art.Nr	EAN-Nummer	Größe	Gewicht	VPE	Art
1088-1	40 03315 01600 7	1"	0,650 kg	20	Karton
1088-1,5	40 03315 01610 6	1,5"	1,270 kg	20	Karton
1088- 2	40 03315 01620 5	2"	2,400 kg	12	Karton



Rohrschraubenschlüssel „Stillson“

- geschmiedet und gehärtet, geschliffen

Pipe Wrench „Stillson“

- drop forged and hardened, ground

Llave para tubos tipo „Stillson“

- forjada y templada, afilada

Art.Nr	EAN-Nummer	Größe	Gewicht	VPE	Art
121-08	40 03315 06634 7	8"	0,280 kg	100	Karton
121-10	40 03315 06635 4	10"	0,640 kg	40	Karton
121-12	40 03315 06636 1	12"	0,850 kg	30	Karton
121-14	40 03315 06637 8	14"	1,100 kg	20	Karton
121-18	40 03315 06638 5	18"	1,800 kg	16	Karton
121-24	40 03315 06639 2	24"	3,150 kg	10	Karton
121-36	40 03315 06640 8	36"	6,500 kg	6	Karton



Schneidkluppensatz, 9-tlg

- Ratschenkluppe mit 2-teiligem Griff
- 6 Schnellwechsel-Schneidköpfe zum Schneiden konischer Rohrgewinden

Pipe Threading Set, 9-pcs.

- conical ratchet system for cutting pipe-threads
- 6 quick-changing attachments
- 2 lever extensions

Juego de terrajas de carraca para tuberías, 9 pzas.

- terraja de carraca cónica para tubos de rosca
- 6 cabezas cortadoras intercambiables en los siguientes
- palanca de prolongación de dos piezas



Größen: 1/4" • 3/8" •
1/2" • 3/4" • 1.1/4"



Art.Nr	EAN-Nummer	Größe	Gewicht	VPE	Art
530-9	40 03315 07631 5	9-tlg.	5,100 kg	4	Koffer

Plastikrohr-Universal-Schneidzange

- mit gehärteter Schneide
- einfaches Schneiden durch lange Zahnübersetzung
- für PVC-Rohre bis 42mm Ø

Universal Cutting Pliers for plastic tubes

- with hardened cutting edge
- easy cutting due tough long transmission ratio
- for pvc pipes 42mm Ø

Alicate universal para cortar tubos de plástico

- con cuchilla templada
- corte fácil por largo engranaje de transmission
- para tubos de plástico hasta 42mm Ø



! Nicht für elektrische Kabel verwenden.
Do not use for electric cable
No utilizar para cables eléctricos

Art.Nr	EAN-Nummer	Größe	Gewicht	VPE	Art
1007-42	40 03315 50084 1	42 mm / 1 1/2"	0,330 kg	50	Karton

Rohrabschneider

- für Kupfer- und Messingrohre von Ø 3 - 28 mm

Pipe Cutter

- for copper and brass pipes of Ø 3 - 28 mm diam.

Cortatubos

- para tubos de cobre y latón con 3 - 28 mm de diámetro



Art.Nr	EAN-Nummer	Gewicht	VPE	Art
418-B	40 03315 07593 6	0,240 kg	100	Karton

Gewindeschneid Set, 45-tlg.

1 x Schneideisen Adapter, 1 x Schneideisenhalter, 1 x Schraubendreher
1 x Windeisen M6 - M25, 1 x Aufnahme

Thread Cutting Tool Set, 45 pcs.

20 Round Dies, 20 Hand Taps
1 x Die Adaptor, 1 x Die Holder, 1 x Screwdriver
1 x Tap Wrench M6 - M25, 1 x Tool Holder

Juego de herramientas para roscar o filetear

20 mordazas de roscar, 20 macho de roscar terrajas
1 adaptador para mordazas, 1 soporte para mordazas
1 destornillador, 1 giramacho M6 - M25
1 soporte para herramientas

20 Schneideisen

- M 6 x 0,75
- M 6 x 1,0
- M 8 x 1,0
- M 8 x 1,25
- M 10 x 1,25
- M 10 x 1,5
- M 12 x 1,5
- M 12 x 1,75
- M 14 x 1,5
- M 14 x 2,0
- M 16 x 1,5
- M 16 x 2,0
- M 18 x 1,5
- M 18 x 2,5
- M 20 x 1,5
- M 20 x 2,5
- M 22 x 1,5
- M 22 x 2,5
- M 24 x 1,5
- M 24 x 3,0

20 Gewindebohrer

- M 6 x 0,75
- M 6 x 1,0
- M 8 x 1,0
- M 8 x 1,25
- M 10 x 1,25
- M 10 x 1,5
- M 12 x 1,5
- M 12 x 1,75
- M 14 x 1,5
- M 14 x 2,0
- M 16 x 1,5
- M 16 x 2,0
- M 18 x 1,5
- M 18 x 2,5
- M 20 x 1,5
- M 20 x 2,5
- M 22 x 1,5
- M 22 x 2,5
- M 24 x 1,5
- M 24 x 3,0



Art.Nr	EAN-Nummer	Größe	Gewicht	VPE	Art
53245	40 03315 69972 9	45-tlg.	6,500 kg	3	Koffer

**17 Schneideisen +
17 Gewindebohrer**

- M 3 x 0,5
- M 3 x 0,6
- M 4 x 0,7
- M 4 x 0,75
- M 5 x 0,8
- M 5 x 0,9
- M 6 x 0,75
- M 6 x 1,0
- M 7 x 0,75
- M 7 x 1,0
- M 8 x 1,0
- M 8 x 1,25
- M 10 x 1,25
- M 10 x 1,5
- M 12 x 1,5
- M 12 x 1,75
- 1/8 NPT

Gewindeschneid Set

für metrische Gewinde rechtsschneidend

1 x Schneideisenhalter, 1 x Windeisen,
1x Handgewindebohrerhalter,
1 x Gewindelehre metrisch, 1 x Schraubendreher

Thread Cutting Tool Set

17 round dies, 17 hand taps
1 x die holder, 1 x tap wrench,
1 x tool holder, 1 x screwdriver

Juego de herramientas para roscar o filetear

17 mordazas de roscar, 17 macho de roscar terrajas
1 giramacho, 1 soporte para mordazas
1 soporte para herramientas, 1 destornillador



Art.Nr	EAN-Nummer	Größe	Gewicht	VPE	Art
532-40	40 03315 06000 0	40-tlg.	1,000 kg	20	Box

Schraubenausdreher-Sätze

• in Aufbewahrungskassette

Screw Extractor Set

• in plastic carry box

Juego de Extractores de tornillos

• en su caja de plástico



529-6-S



529-5-S

Art.Nr	EAN-Nummer	Größe	Gewicht	VPE	Art
529-5-S	40 03315 06964 5	5-tlg. Nr.1-5, 3-6 bis 14-18	0,110 kg	100	Karton
529-6-S	40 03315 06965 2	6-tlg. Nr.1-6, 3-6 bis 18-24	0,130 kg	100	Karton

Präzisions-Gewindeschneidsatz 31-tlg.

- 1 Schneideisenhalter mit Reduzier-Ring
- 2 Adapterscheiben zur Aufnahme der Gewindebohrer
- je 2 HSS-Gewindebohrer:
M1,0 • M1,1 • M1,2 • M1,4 • M1,6 • M1,8 • M2,0 • M2,2 • M2,5
- je 1 HSS-Schneideisen:
M1,0 • M1,1 • M1,2 • M1,4 • M1,6 • M1,8 • M2,0 • M2,2 • M2,5

Thread Cutting Tool Set • Juego de herramientas para roscar o filetear



Art.Nr	EAN-Nummer	Gewicht	VPE	Art
53240	40 03315 70398 3	ca. 0,175 kg	40	Karton



Schlosserhammer, deutsche Form
• mit geschweiftem Holzstiel

Machinist's Hammer, german pattern
• varnished wooden handle

Martillo, modelo alemán
• con mango de madera

Art.Nr	EAN-Nummer	Größe	Gewicht	VPE	Art
700- 0100	40 03315 01150 7	100g	0,160 kg	120	Karton
700- 0200	40 03315 01160 6	200g	0,340 kg	80	Karton
700- 0300	40 03315 01170 5	300g	0,450 kg	48	Karton
700- 0400	40 03315 01180 4	400g	0,530 kg	36	Karton
700- 0500	40 03315 01190 3	500g	0,635 kg	36	Karton
700- 0800	40 03315 01200 9	800g	0,990 kg	24	Karton



Ingenieurhammer, englische Form
• mit runder Bahn und Kugelkopf
• mit geschweiftem Holzstiel

Engineer's Hammer, english pattern
• ball pein
• varnished wooden handle

Martillo de bola
• tipo inglés
• con mango de madera

Art.Nr	EAN-Nummer	Größe	Gewicht	VPE	Art
700-BP 075	40 03315 07083 2	3/4 lbs	0,440 kg	60	Karton
700-BP 150	40 03315 07085 6	1 1/2 lbs	0,780 kg	36	Karton
700-BP 200	40 03315 07086 3	2 lbs	1,080 kg	24	Karton
700-BP 300	40 03315 07088 7	3 lbs	1,520 kg	12	Karton



Schreinerhammer
• französische Form
• mit lackiertem Holzstiel

Joiner's Hammer
• french pattern
• varnished wooden handle

Martillo
• tipo francés
• con mango de madera

Art.Nr	EAN-Nummer	Größe	Gewicht	VPE	Art
700-F-25	40 03315 06986 7	25 mm	0,420 kg	60	Karton
700-F-28	40 03315 06988 1	28 mm	0,560 kg	60	Karton



Klauenhammer
• amerikanische Form
• Kopf poliert
• Fiberglasstiel mit Gummihandgriff

Clawhammer
• american pattern
• head polished
• with fibreglass shaft and rubber handle

Martillo de una
• modelo americano
• cabeza pulida
• con mango fibra-vidrio, forrado de caucho

Art.Nr	EAN-Nummer	Größe	Gewicht	VPE	Art
718-16	40 03315 07298 0	16 Oz.	0,680 kg	36	Karton



Freizeithammer

Dekoration gehört nicht zum Lieferumfang !!!

Art.Nr	EAN-Nummer	Gewicht	VPE	Art
76590	40 03315 71242 8	0,350 kg	10	Display



7-tlg. Ausbeulgarnitur, geschmiedete Ausführung

- 3 Schlichthämmer
- 1 Kleinamboss
- 3 Handfäustel

7 pcs. Body and Fender Tool Set, drop forged

- 3 smoothing hammers
- 1 small anvil
- 3 dollies

Juego de martillos de 7 piezas, modelo forjado

- 3 martillos de acabado
- 1 yunque pequeño
- 3 macetas



Art.Nr	EAN-Nummer	Größe	Gewicht	VPE	Art
20700	40 03315 71104 9	7-tlg.	2,950 kg	3	Koffer

Ausbeulgarnitur, 7-tlg.

- 3 Schlichthämmer
- 1 Kleinamboß
- 3 Handfäustel

Body and Fender Tool Set, 7 pcs.

- 3 bumping hammers
- 1 small anvil
- 3 sledge hammers

Juego de 7 herramientas para enderezar

- 3 martillos de aplanar
- 1 bigorneta
- 3 macetas



Art.Nr	EAN-Nummer	Größe	Gewicht	VPE	Art
207-R	40 03315 06133 5	7-tlg.	2,950 kg	8	Karton

Schal- und Nageleisen

- 6-kant, Ø 16 mm, 600 mm lang
- geschmiedet

Case opening Chisel and Nail Puller

- hex. Ø 16 mm, length 600 mm
- drop forged

Abrecaja

- hex. Ø 16 mm, largo 600 mm
- forjado

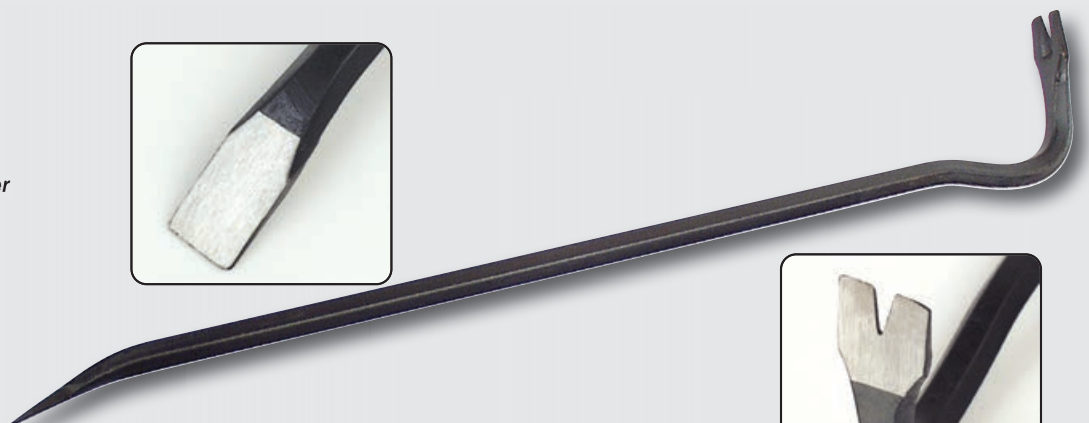

Art.Nr	EAN-Nummer	Gewicht	VPE	Art
674-600	40 03315 06640 8	1,530 kg	24	lose



Vorschlaghammer

- stahlgeschmiedet
- Bahn und Pinne blank

Blacksmith Hammer

- drop forged steel
- with wooden handle

Mazo

- forjada
- con mango de madera

Art.Nr	EAN-Nummer	Größe	Gewicht	VPE	Art
708-4000	40 03315 01221 4	4 kg	4,400 kg	4	Karton
708-5000	40 03315 01222 1	5 kg	5,500 kg	4	Karton



Hartgummi Hammer

- mit lackiertem Holzstiel

Rubber mallet

- with varnished wooden handle

Martillo de goma

- con mango de madera

Art.Nr	EAN-Nummer	Größe	Gewicht	VPE	Art
709-055	40 03315 01223 8	55 mm	0,380 kg	36	Karton
709-065	40 03315 01224 5	65 mm	0,570 kg	36	Karton
709-075	40 03315 01225 2	75 mm	0,910 kg	24	Karton



Schiffshammer

- lackiert
- mit lackiertem Eschenstiel

Shipping Hammer

- lacquered
- with varnished wooden handle

Martillo para piedras/piquetas

- laqueado
- con mango de madera

Art.Nr	EAN-Nummer	Größe	Gewicht	VPE	Art
707-500	40 03315 01104 0	500 g	0,700 kg	36	Polybeutel

Gummivorsatz für Fäustel

Soft rubber face sledge hammer

Protección de goma



Art.Nr	EAN-Nummer	Größe	Gewicht	VPE	Art
750 - 1,5	40 03315 07117 4	1,5 kg	0,300 kg	60	Karton

Flachmeißel / Spitzmeißel

- mit Handschutz
- aus gehärtetem Werkzeugstahl

Flat Cold Chisels / Pointed Chisels

- with safety handle
- hardened drop forged steel

Cinzel plano / Cinzel de punta

- con mango de seguridad
- de acero carbono, templado



Art.Nr	EAN-Nummer	Größe	Gewicht	VPE	Art
647-FL	40 03315 06916 4	300 mm	0,530 kg	40	Karton
647-SP	40 03315 06917 1	300 mm	0,540 kg	40	Karton

Schlagbuchstabensatz A - Z und &

- Schriftcharakter nach DIN 1451, geeignet zum Einschlagen in Stahl und Eisen

Letter punch set A - Z plus &

- face as per DIN 1451, suitable for punching into steel and iron

Juego de punzones de letras A - Z y &

- tipo de letra según DIN 1451, apropiado para marcar en hierro y acero

Art.Nr	EAN-Nummer	Größe	Gewicht	VPE	Art
243-B-3	40 03315 06750 4	3 mm	0,500 kg	40	Karton
244 - 04	40 03315 00839 2	4 mm	0,660 kg	40	Karton
244 - 05	40 03315 00840 8	5 mm	0,940 kg	40	Karton
244 - 06	40 03315 00841 5	6 mm	1,270 kg	30	Karton
244 - 08	40 03315 00842 2	8 mm	1,915 kg	20	Karton
244 - 10	40 03315 00843 9	10 mm	3,400 kg	16	Karton
244 - 12	40 03315 00844 6	12 mm	4,500 kg	8	Karton



Schlagzahlensatz

- Schriftcharakter nach DIN 1451, geeignet zum Einschlagen in Stahl und Eisen

Figure punch set

- face as per DIN 1451, suitable for punching into steel and iron

Juego de punzones de números

- tipo de letra según DIN 1451, apropiado para marcar en hierro y acero

Art.Nr	EAN-Nummer	Größe	Gewicht	VPE	Art
243-Z-3	40 03315 06752 8	3 mm	0,170 kg	100	Karton
245 - 04	40 03315 00902 3	4 mm	0,230 kg	100	Karton
245 - 05	40 03315 00903 0	5 mm	0,300 kg	100	Karton
245 - 06	40 03315 00904 7	6 mm	0,520 kg	60	Karton
245 - 08	40 03315 00905 4	8 mm	0,650 kg	60	Karton
245 - 10	40 03315 00906 1	10 mm	0,750 kg	30	Karton



Körner,

Chrom-Vanadium Stahl, Lufth.-vergütet

Center punch,

CV-steel

Punzón,

acero CV



Art.Nr	EAN-Nummer	Größe	Gewicht	VPE	Art
659	40 03315 03559 6	120 x 12 mm	0,070 kg	6	Karton

Locheisen - Satz, 9-tlg.

- 9 Locheisen aus Werkzeugstahl
- in praktischer Plastikbox

9 pc. Hollow Punch Set

- made of carbon steel
- in round red / transparent plastic box

Juego de 9 sacabocados de golpe de acero fundido

- mango redondo
- en caja redonda plástica transparente

Ø 2,5 • 3 • 4 • 5
7 • 8 • 9 • 10 mm



Art.Nr	EAN-Nummer	Größe	Gewicht	VPE	Art
667	40 03315 06790 0	9-tlg.	0,500 kg	40	Karton



Amboss

- geschliffene Ambossbahn,

Anvil

- ground surface, with hole

Yunque

- con cara cepillada



Art.Nr	EAN-Nummer	Bahnbreite	Bahnlänge	Gewicht	VPE	Art
710-03	40 03315 07764 0	45 mm	90 mm	3,000 kg	6	Karton
710-10	40 03315 07765 7	65 mm	130 mm	10,000 kg	2	Karton
710-35	40 03315 07766 4	100 mm	195 mm	35,000 kg	1	Karton

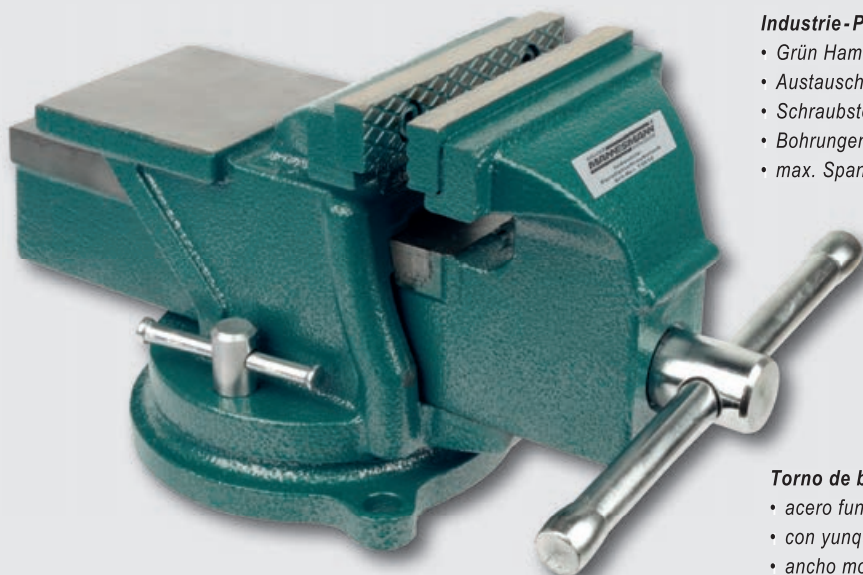

Industrie-Parallelschraubstock, drehbar 360°

- Grün Hammerschlag lackiert
- Austauschbare gehärtete Backen. Breite ca. 100 mm
- Schraubstock 360° drehbar, 2 Feststeller um Position zu fixieren
- Bohrungen zur stationären Montage
- max. Spannbereich ca. 100 mm

Parallel Bench Vice for Industry, swivel type 360°

- of shockproof malleable cast iron
- with large anvil
- width of jaws 100 mm

Torno de banco para industria, girable 360°

- acero fundido, resistente a golpes,
- con yunque grande
- ancho mordaza 100 mm

Art.Nr	EAN-Nummer	Größe	Gewicht	VPE	Art
73010	40 03315 70674 8	100 mm	6,000 kg	2	Karton

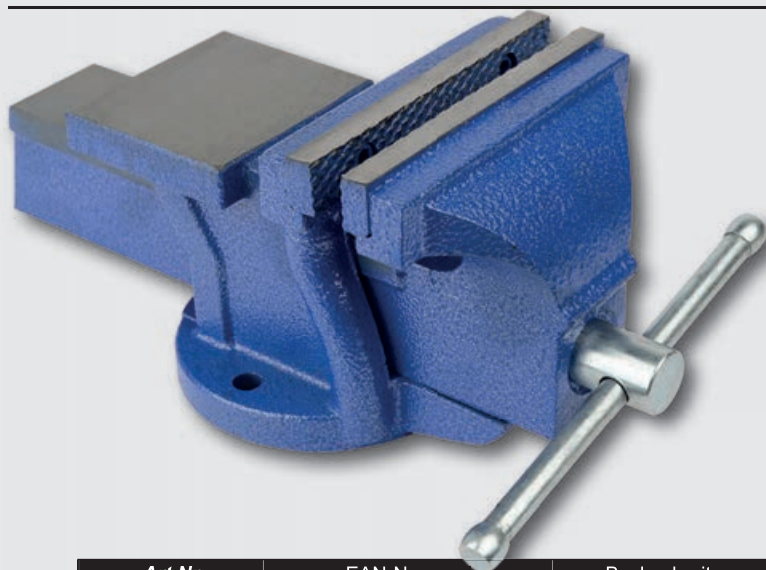

Industrie-Parallelschraubstock

- aus schlagfestem Stahlguß
- mit großem Amboss
- mit auswechselbaren Backen

Parallel Bench Vice for Industry

- of shockproof malleable cast iron
- with large anvil
- with exchangeable jaws

Torno paralelo para industria

- acero fundido, resistente a golpes
- con yunque grande
- mordaza de acero intercambiables

Art.Nr	EAN-Nummer	Backenbreite	Spannweite	Gewicht	VPE	Art
712 - 075	40 03315 01746 2	75 mm	90 mm	4,200 kg	1	Karton
712 - 100	40 03315 01747 9	100 mm	120 mm	6,400 kg	1	Karton
712 - 125	40 03315 01748 6	125 mm	155 mm	10,000 kg	1	Karton
712 - 150	40 03315 01749 3	150 mm	195 mm	14,500 kg	1	Karton

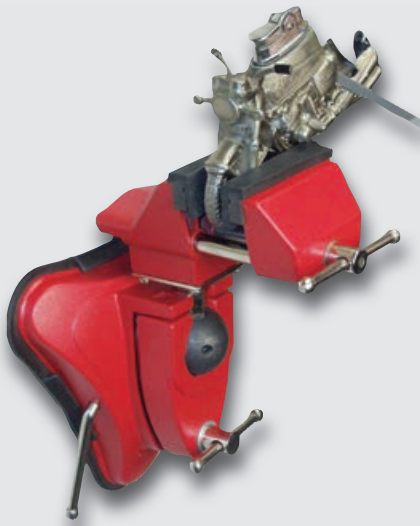

Vakuum - Schraubstock

- Gefertigt aus Aluminium-Druckguss
- Durch Kugelgelenk stufenlos nach allen Seiten dreh- und schwenkbar
- Vakuum-Saugfuß für schnelle Befestigung auf glatten Oberflächen
- Gummi-Schonbacken zum Einspannen empfindlicher Werkstücke

Vacuum Bench Vice

- made of aluminium die casting
- infinitely turnable and slewable to all sides by socket joint
- vacuum basis for fast fixing to plain surfaces
- rubber jaw cover for clamping of sensitive work pieces

Tornillo de banco de vacío

- fabricado de aluminio a presión
- girable a todas las direcciones sin escalones a través de la articulación esférica
- pie aspirante por vacío para sujeción rápida en bases lisas
- mordazas protectoras de goma para cuando se fijar piezas sensibles



Art.Nr	EAN-Nummer	Größe	Gewicht	VPE	Art
73020	40 03315 70838 4	70 mm	1,200 kg	8	Karton

Drehbarer Klemm-Schraubstock

- Robuste, schwere Ausführung mit großer Ambossfläche
- Backenbreite 50 mm , Spannweite 60 mm
- Austauschbare Backen

Parallel Clamp Vice, swivel type

- heavy sturdy execution with large anvil
- width of jaws 50 mm, width 60 mm
- exchangeable jaws

Tornillo de banco

- ejecución robusta y pesada con grande superficie del yunque
- ancho mordaza 50 mm , anchura interior 60 mm
- mordazas recambiables

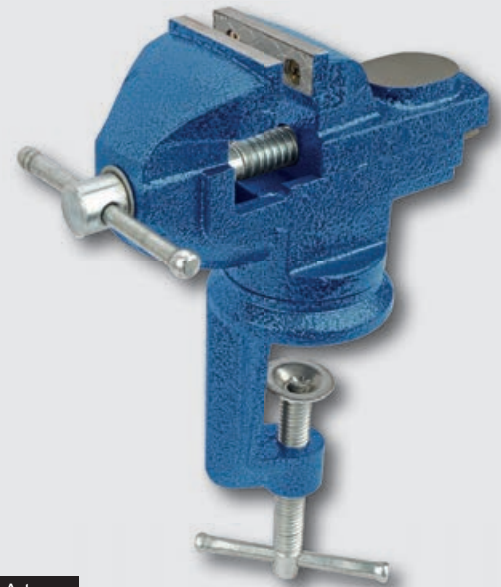

Art.Nr	EAN-Nummer	Größe	Gewicht	VPE	Art
713-050	40 03315 50053 7	50 mm	1,500 kg	10	Karton

Maschinenschraubstock

- robuste Ausführung
- Backenbreite 75 mm / 100 mm / 125 mm

Planning Machine Vice

- sturdy execution
- width of jaws 75 / 100 / 125 mm

Tornillo portapieza

- ejecución robusta
- ancho mordaza 75 mm / 100 mm / 125 mm



Art.Nr	EAN-Nummer	Größe	Gewicht	VPE	Art
715-100	40 03315 07759 6	100 mm	3,000 kg	10	Karton
715-125	40 03315 07760 2	125 mm	5,000 kg	5	Karton

4-tlg. Universal Schnellspann - Zwingen - Satz

- 2 Zwingen ca. 150 mm Spannweite,
2 Zwingen ca. 300 mm Spannweite
- Hoher Anpressdruck
- geringes Gewicht
- Verzinkte Stahlschiene
- Nylonverstärkte Kunststoff-Spanname

4-pc. Universal Quick-acting Clamp Set

- 2 clamps approx. 150 mm width,
2 clamps approx. 300 mm width
- high pressure
- low weight
- galvanized steel bar
- Nylon-reinforced plastic clamping bars

Juego de 4 prensas de sujeción rápida universales

- 2 prensas aprox. 150 mm capacidad de sujeción,
2 prensas aprox. 300 mm capacidad de sujeción
- presión de contacto alta
- poco peso
- riel de acero galvanizado
- mordaza de sujeción de plástico de nilón reforzado

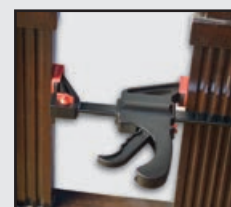

Art.Nr	EAN-Nummer	Größe	Gewicht	VPE	Art
90304	40 03315 70808 7	4-tlg.	2,500 kg	5	Blister

16-tlg. Zwingen-Satz

- 2 x Einhand-Schnellspann- und Spreizzwingen
Spannbereich: ca. 100 mm
- 3 x Mini-Schraubzwingen
max. Spannbereich: ca. 38x30/28x25/18x20
- 10 x Federklemmen mit beweglichen Spannbacken
- 1 x Magnetfuß für Mini-Schraubzwingen

16-pc. Clamp Set

- 2 x one-hand operation quick-acting- and
expanding – clamps: approx. 100 mm width
- 3 x mini clamps, max. clamping range
approx. 38 x 30 / 28 x 25 / 18 x 20 mm
- 1 x magnetic basis for mini clamps
- 10 x snap-on clips with movable clamping jaws

Juego de 16 prensas

- 2 prensas de sujeción y extensión de una mano
capacidad : 100 mm
- 3 prensas de tornillo mini, capacidad de sujeción
máx. aprox. 38 x 30 / 28 x 25 / 18 x 20
- 1 soporte magnético para las prensas mini
- 10 bormes de resorte con mordaza movable



Art.Nr	EAN-Nummer	Größe	Gewicht	VPE	Art
90317	40 03315 70807 0	16-tlg.	0,800 kg	10	Koffer / Blister



Klappbare Werkbank

- Arbeitsfläche aus verzugsfreien MDF-Platten
- Abriebfeste Winkel- und Maßeinteilung
- Werkzeugablage in der Querstrebe
- Max. Belastbarkeit 100 kg
- Arbeitshöhe ca. 745 mm
- Zusammenklappbar zur platzsparenden Aufbewahrung

4 umstempbare Kunststoff-Spannbacken erlauben vielfältige Einspannmöglichkeiten

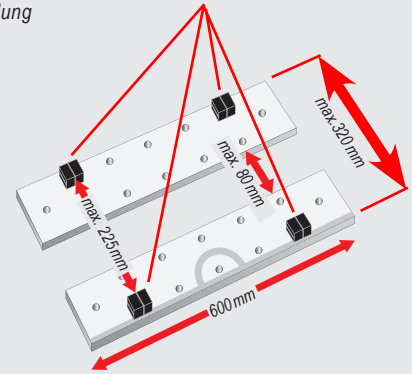

Work bench, collapsible

- working surface of non warping
- medium-tight fiber plate
- angular graduation and scale solid against abrasion
- tools deposit in cross strut
- max. load carrying ability 100 kg
- working height approx. 745 mm
- collapsible for space saving storage

Banco de trabajo plegable

- superficie de trabajo de placa de fibras de media densidad antideformante
- graduación y división de ángulo resistente a la abrasión
- bandeja herramental
- máxima capacidad de carga 100 kg
- altura de trabajo aprox. 745 mm
- es plegable para guardar en poco espacio

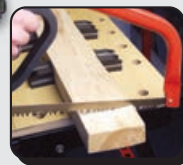

Art.Nr	EAN-Nummer	Gewicht	VPE	Art
7000	40 03315 07827 2	8,500 kg	1	Karton

Bastler-Schraubzwinde, 50 mm Ausladung
• stabile Ausführung

Hobby Clamp
• light execution model
• 50 mm depth.

Prensa de tornillo
• ejecución ligera
• 50 mm de ancho

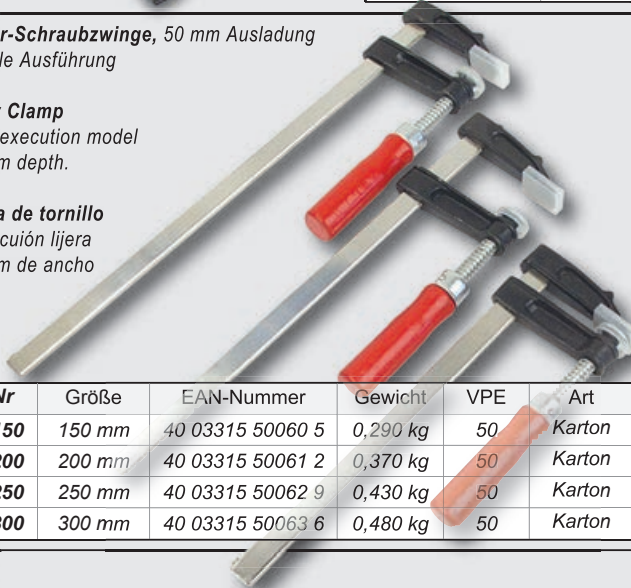

Art.Nr	Größe	EAN-Nummer	Gewicht	VPE	Art
904-150	150 mm	40 03315 50060 5	0,290 kg	50	Karton
904-200	200 mm	40 03315 50061 2	0,370 kg	50	Karton
904-250	250 mm	40 03315 50062 9	0,430 kg	50	Karton
904-300	300 mm	40 03315 50063 6	0,480 kg	50	Karton

Schraubzwinde 120 mm Ausladung
• mit Momenteinstellung, mit Plastikschutz

Quick acting adj. Clamp
• with moment adjustment,
120 mm jaw capacity,
with plastic protection

Prensa Rápida
• ajuste instantáneo,
resalte de la mordaza de 120 mm,
con protección de plástico

Art.Nr	EAN-Nummer	Gewicht	VPE	Art
910-0200	40 03315 50064 3	1,5 kg	20	Karton
910-0250	40 03315 50065 0	1,8 kg	20	Karton
910-0300	40 03315 50066 7	2,0 kg	20	Karton
910-0400	40 03315 50067 4	2,2 kg	20	Karton
910-0500	40 03315 50068 1	2,3 kg	10	Karton
910-0800	40 03315 50069 8	2,9 kg	10	Karton
910-1000	40 03315 50070 4	3,3 kg	6	Karton

Gehrungszwinde
• aus Aluminium
• Spannweite 75 mm

Mitre and corner clamp
• of aluminium
• up to 75 mm

Prensa de sesgo
• fundición inyectada de aluminio
• alcance de sujeción 75 mm



Art.Nr	EAN-Nummer	Gewicht	VPE	Art
900	40 03315 04050 7	0,180 kg	100	Karton

Endless Clamp

- for use with 3/4" threaded pipe (pipe not contained in delivery)

Prensa „sin fin“

- diferentes prolongaciones a través de un tubo con rosca de 3/4" (tubo no incluido)

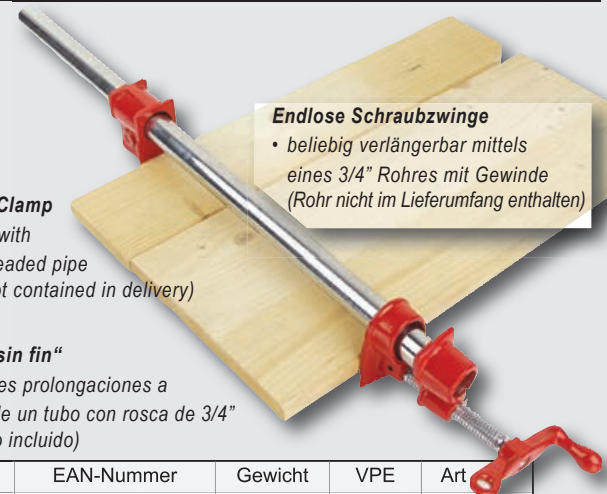

Endlose Schraubzwinde
• beliebig verlängerbar mittels eines 3/4" Rohres mit Gewinde (Rohr nicht im Lieferumfang enthalten)

Art.Nr	EAN-Nummer	Gewicht	VPE	Art
911	40 03315 06609 5	0,950 kg	12	Karton



4-tlg. Stechbeitelsatz

- Klingen aus hochwertigem Stahl geschmiedet
- Mit Schneidenschutzkappe
- Gebrauchsfertig geschliffen
- Größen: 8 • 12 • 20 • 26 mm

4-pcs. Firmer Chisel Set

- blades drop forged
- with protecting cap
- grounded ready for use
- sizes: 8 • 12 • 20 • 26 mm

Juego de 4 formones

- hojas de acero forjado
- con capuchón de seguridad de corte
- lijado listo para el uso
- medidas: 8 • 12 • 20 • 26 mm

Art.Nr	EAN-Nummer	Größe	Gewicht	VPE	Art
66104	40 03315 70795 0	4-tlg.	0,700 kg	8	Holzbox



Stechbeitelsatz, 4-tlg.

- geschmiedet
- mit lackierten Holzheften, mit Zwingen
- 6 • 12 • 18 • 24 mm

Firmer Chisel Set, 4 pcs.

- drop forged
- varnished wooden handle
- 6 • 12 • 18 • 24 mm

Juego de 4 formones

- forjados
- conmandos de madera, laqueados
- 6 • 12 • 18 • 24 mm

Art.Nr	EAN-Nummer	Größe	Gewicht	VPE	Art
609	40 03315 00271 0	4-tlg.	0,440 kg	20	Karton



Stechbeitel • Ulmer Form • geschmiedet, mit Holzheft

Firmer Chisels • „Ulm“ pattern • drop forged, with wooden handle

Formon • modelo „Ulm“ • forjado, con mango de madera

Art.Nr	EAN-Nummer	Größe	Gewicht	VPE	Art
666-06	40 03315 01692 2	6 mm	0,085 kg	120	Karton
666-08	40 03315 06321 6	8 mm	0,090 kg	120	Karton
666-10	40 03315 01694 6	10 mm	0,095 kg	120	Karton
666-12	40 03315 06322 3	12 mm	0,100 kg	120	Karton
666-14	40 03315 06323 0	14 mm	0,105 kg	120	Karton
666-16	40 03315 01741 7	16 mm	0,120 kg	120	Karton
666-18	40 03315 06664 4	18 mm	0,125 kg	120	Karton
666-20	40 03315 01742 4	20 mm	0,130 kg	120	Karton
666-22	40 03315 06324 7	22 mm	0,140 kg	120	Karton
666-24	40 03315 06325 4	24 mm	0,145 kg	120	Karton
666-26	40 03315 06665 1	26 mm	0,190 kg	120	Karton
666-30	40 03315 06666 8	30 mm	0,180 kg	120	Karton

Drechselbeitelsatz, 8-tlg.

- mit Holzheft, 360 mm lang, Schneiden poliert und geschliffen
- 3 Hohlbeitel: 12, 16, 22 mm 2 Flachbeitel: 13, 25 mm
- 2 Spitzbeitel: 12, 13 mm 1 Rundbeitel: 13 mm

360 mm

Lathe Chisel Set, 8 pcs.

- with wooden handles, length: 360 mm, ground and polished blades

Juego de 8 formones para torneros

- con mangos de madera, largo 360 mm



Art.Nr	EAN-Nummer	Größe	Gewicht	VPE	Art
691-8	40 03315 05982 0	8-tlg.	1,750 kg	10	Karton

Schnitzmesser Satz

- 12 verschiedene Profile
- Klingen gehärtet

Wood Carving Set

- 12 different blades
- blades hardened

Juego de 12 herramientas para tallar madera

- 12 perfiles diferentes
- hojas templadas

12-tlg.



Art.Nr	EAN-Nummer	Größe	Gewicht	VPE	Art
690-12	40 03315 05080 3	12-tlg.	0,140 kg	100	Karton

Schnitzwerkzeug Satz

- 6 verschiedene, geschmiedete und gehärtete Profile
- mit lackierten Holzheften

Carving Tool Set

- 6 different blades, drop forged and tempered
- with varnished wooden handles

Juego de 6 herramientas para tallar madera

- 6 perfiles diferentes, forjados y templados
- con mangos de madera laqueados

6-tlg.



Art.Nr	EAN-Nummer	Größe	Gewicht	VPE	Art
690 EX 160	40 03315 06663 7	6-tlg.	0,250 kg	80	Karton

Eiserner Hobel

- leichte Feineinstellung
- Eisen 44 mm

Iron Plane

- special-type
- 44 mm iron

Cepillo de hierro

- cuchilla de 44 mm



Art.Nr	EAN-Nummer	Größe	Gewicht	VPE	Art
427	40 03315 50010 0	44 mm	0,820 kg	24	Karton

Stahlrohr-Metallsägebogen

- verstellbar 10" - 12"
- mit 300 mm / 12" Sägeblatt



Hacksaw Frame

- tubular frame, adjustable 10" - 12"
- with hacksaw blade 300 mm / 12"

Arco para sierra de metal

- tubo galvanizado, ajustable 10" - 12"
- con hoja de sierra 300 mm / 12"

Art.Nr	EAN-Nummer	Größe	Gewicht	VPE	Art
315	40 03315 02900 7	10" - 12"	0,370 kg	60	Karton

Metallsägebogen

- massiver Rahmen
- mit 300 mm / 12" Sägeblatt



Hacksaw frame

- sturdy frame
- with hacksaw blade 300 mm / 12"

Arco para sierra de metal

- arco macizo de acero
- con hoja de sierra 300 mm / 12"

Art.Nr	EAN-Nummer	Größe	Gewicht	VPE	Art
320	40 03315 02910 6	300 mm / 12 "	0,730 kg	60	Karton

Metallsägebogen

- Sägeblatt in 4 Positionen verstellbar
- aus stabilem Vierkantrrohr, mit schlagfestem Kunststoffgriff
- mit 300 mm / 12" Sägeblatt

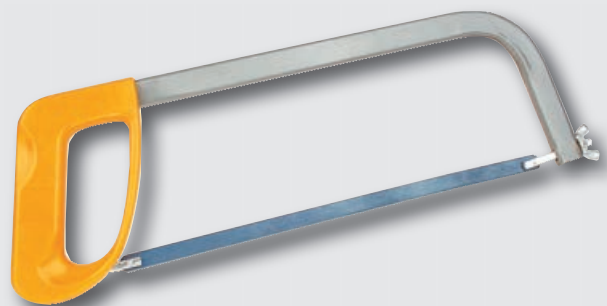

Hacksaw Frame

- sawblade 4 times adjustable
- of solid rectangular tube with shock-resistant plastic handle
- with hacksaw blade 300 mm / 12"

Arco para sierras de metal

- hoja de sierra ajustable en 4 posiciones
- de tubo rectangular, con mango de plástico
- con hoja de sierra 300 mm / 12"

Art.Nr	EAN-Nummer	Größe	Gewicht	VPE	Art
340	40 03315 05803 8	300 mm / 12"	0,520 kg	60	Karton



Haushaltssägebogen

- mit 150 mm Metallsägeblatt
- mit lackiertem Holzheft

Junior Hacksaw

- with sawblade for metal, 150mm
- with wooden handle, lacquered

Arco de sierritas

- con hoja de sierrita para metal de 150mm
- con mango de madera laquedada

Art.Nr	EAN-Nummer	Größe	Gewicht	VPE	Art
335	40 03315 01440 9	150 mm	0,140 kg	120	Poly



Haushaltssägebogen

- mit 150 mm Metallsägeblatt

Junior Hacksaw

- with sawblade for metal, 150mm

Arco de sierritas

- con hoja de sierrita para metal de 150mm

Art.Nr	EAN-Nummer	Größe	Gewicht	VPE	Art
333	40 03315 02958 8	150 mm	0,100 kg	240	Karton

Ersatzsägeblätter • Spare Saw Blades • Hoja suelta de sierrita

Art.Nr	EAN-Nummer	Größe	Gewicht	VPE	Art
333 EB	40 03315 05201 2	150 x 6 mm	0,040 kg	144	Karton

- Metallsägeblätter** • einseitig gezahnt, Spezialstahl
- Hacksaw Blades** • one side toothed, carbon steel
- Hoja de sierra para metal** • dentado unilateral, acero carbón

Art.Nr	EAN-Nummer	Größe	Gewicht	VPE	Art
300	40 03315 02920 5	300 x 13mm	0,017 kg	1440	Karton

- Metallsägeblätter** • gewellte und gehärtete Zähne, HSS-Stahl
- Hacksaw Blades** • wavy and hardened teeth, HSS steel
- Hoja de sierra para metal** • dientes ondulados y templado, acero HSS

Art.Nr	EAN-Nummer	Größe	Gewicht	VPE	Art
334	40 03315 01439 3	300 x 13mm	0,017 kg	50	Box

- Metallsägeblätter** • doppelseitig gezahnt, HSS-Stahl
- Hacksaw Blades** • double sided toothed, HSS steel
- Hoja de sierra para metal** • dentado bilateral, acero HSS

Art.Nr	EAN-Nummer	Größe	Gewicht	VPE	Art
310	40 03315 01808 7	300 x 25mm	0,025 kg	50	Box

- Metallsägeblätter** • doppelseitig gezahnt, WS-Stahl
- Hacksaw Blades** • double sided toothed, WS steel
- Hoja de sierra para metal** • dentado bilateral, acero WS

Art.Nr	EAN-Nummer	Größe	Gewicht	VPE	Art
311	40 03315 06508 1	300 x 25mm	0,038 kg	720	Karton

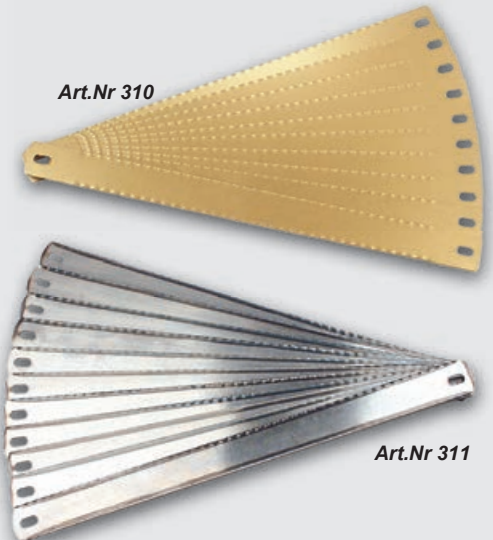
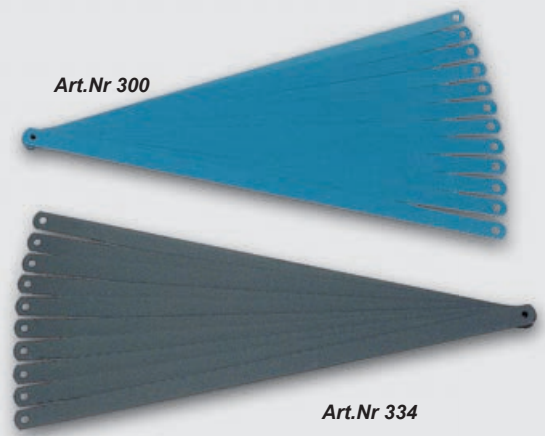

- Sägeblätter zu 352**
- 352-BL-HP: Holz und Plastik
 - 352-BL-AM: Aluminium und Metall

- Spare Saw Blade 352**
- 352-BL-HP: wood and plastic
 - 352-BL-AM: aluminium and metal

- Hoja de repuesto para 352**
- 352-BL-HP: madera y plástico
 - 352-BL-AM: aluminio y metal

Art.Nr	EAN-Nummer	Größe	Gewicht	VPE	Art
352-BL-HP	40 03315 06527 2	550 x 45 mm	0,160 kg	100	Karton
352-BL-AM	40 03315 06528 9	550 x 45 mm	0,150 kg	100	Karton

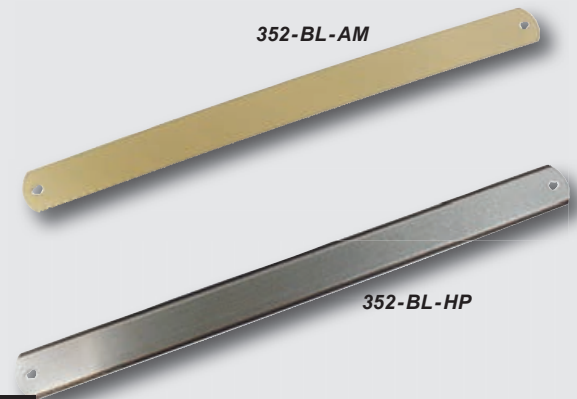

- Nadelfeilensatz 10-tlg.**
- in Plastiktasche

- Needle File Set 10-pcs.**
- in plastic bag

- Juego de 10 Limas alfileres**
- en bolsa de plástico



Art.Nr	Größe	EAN-Nummer	Gewicht	VPE	Art
671	10-teilig	40 03315 05103 9	0,080 kg	300	SB - Tasche

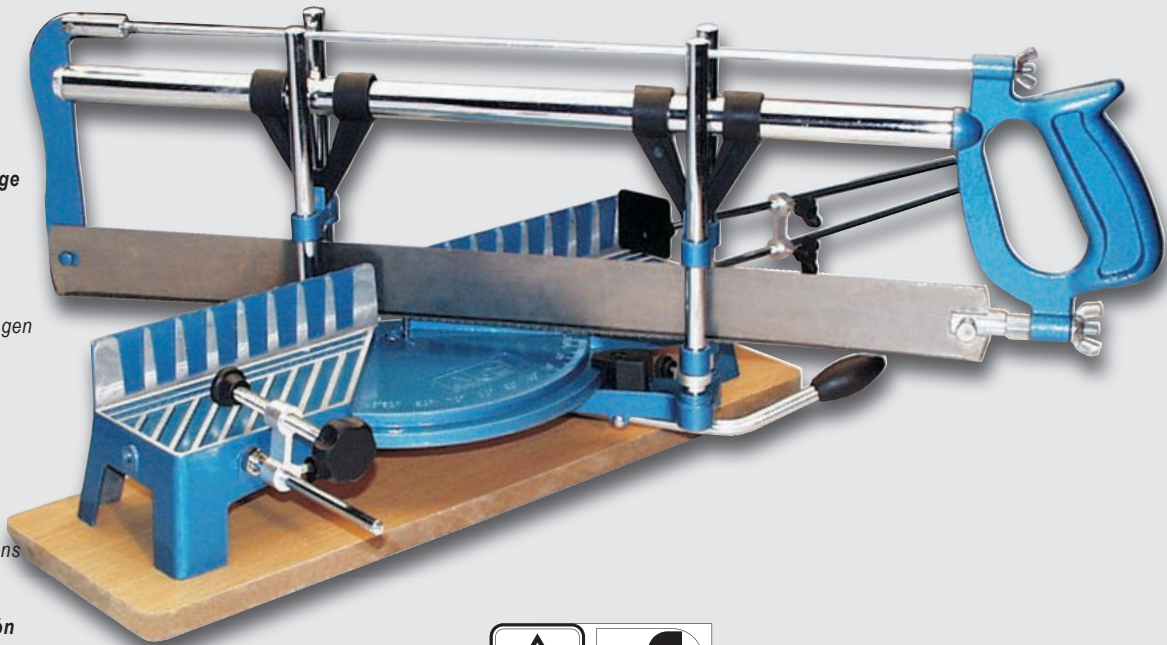

Präzisions - Gehrungssäge

- mit Längsanschlag
- Schnittiefeinstellung
- Materialfeststeller
- exakte Schnittführung
- 11 Winkel-Rasteinstellungen

Precision Mitre Saw

- with depth-stop
- adjustable cutting depth
- material fixation
- precision guide
- 11 pre-set cutting positions

Sierra inglete de precisión

- con tope longitudinal
- corte de profundidad ajustable
- fijación de material
- conducción de corte exacta
- 11 posiciones de encajar para ángulo



Technische Daten: / Specifications: / Datos técnicos:

Tischlänge / base plate / Longitud de mesa	400 mm
Blattlänge / saw blade / Longitud de hoja	550 mm
Blattbreite / saw width / Anchura de hoja	45 mm
Schnittbreite / cutting width / Anchura de corte	110 mm
Schnitthöhe / cutting height / Altitud de corte	120 mm

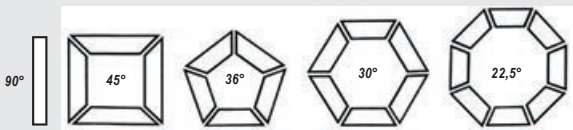

Art.Nr	EAN-Nummer	Größe	Gewicht	VPE	Art
352-550	40 03315 06380 3	550 mm	4,200 kg	4	Karton



Rücksäge 12" (300 mm) mit Gehrungsschneidlade

- Sägeblatt aus hochwertigem Karbonstahl
- Kunststoff - Gehrungsschneidlade mit inch- und cm- Skala und 4 Sägeführungen

Back saw 12" (300 mm) with mitre-box

- High-quality carbon steel saw blade
- Plastic mitre box with inch and cm scale and 4 x sawing guides

Serrucho de costilla 12" (300 mm) con caja de ingletes

- Hoja de sierra de acero al carbono de alta calidad
- Mango modelado de suave forma ergonómica
- 4 guías para la sierra
- Caja de ingletes de plástico con escala en pulgadas y cm

Art.Nr	EAN-Nummer	Größe	Gewicht	VPE	Art
30182	40 03315 70969 5	2-tlg.	0,650 kg	10	Banderole

Sperrholz - Schneidlade

- aus mehrschichtig verleimtem Sperrholz, exakte Winkelführung

Plywood Mitre Box

- of multiply glued plywood, exact angular guide

Escuadra para ingletes de madera

- de madera múltiple estratificada, guía angular precisa

Länge length longitud	Innenbreite inner width anchura interior	Innenhöhe inner height altura interior
250 mm	45 mm	40 mm
300 mm	70 mm	65 mm
350 mm	100 mm	40 mm

Art.Nr	EAN-Nummer	Größe	Gewicht	VPE	Art
362-250	40 03315 06384 1	250 mm	0,350 kg	6	lose
362-300	40 03315 06385 8	300 mm	0,700 kg	6	lose
362-350	40 03315 06386 5	350 mm	0,680 kg	6	lose



4-tlg. Scherenset

Schneiderschere, Haushaltsschere, Bastelschere, Nähschere

- ergonomisch geformte Griffe für angenehmes Arbeiten
- PP-soft touch Griffe für sicheren Halt und zur Vermeidung von Druckstellen
- geeignet für Links- und Rechtshänder

4 pcs. Scissors-set

taylor's scissors, household scissors, handicraft scissors, sewing scissors

- ergonomically moulded handles for convenient use
- PP soft-touch handles for secure grip avoiding bruises
- suitable for right- and left-handers

4 piezas Set de recorte - tijeras de recortar, tijeras domésticas, tijeras de bricolaje, tijeras de coser

- mangos con forma ergonómica para un trabajo agradable
- mangos de PP soft-touch para un agarre seguro y evitar las marcas de presión
- aptos para diestros y zurdos



4er Set

Art.Nr	EAN-Nummer	Größe	Gewicht	VPE	Art
60180	40 03315 71263 3	4- tlg.	0,300 kg	30	Karton

Universal-Haushaltsschere

- rostfrei, geschliffene, gezahnte Schneide
- Flaschenöffner für Drehverschlüsse
- Griffe aus schlagfestem ABS-Material

Multipurpose and Household Scissors

- stainless steel, ground and toothed blades
- bottle opener
- handles of shockproof plastic (ABS) material

Tijeras para usos domésticos múltiples

- de acero inoxidable, hojas aficadas y dentadas
- con abridor de botellas
- mangos de plástico (ABS) duro de golpe



Art.Nr	EAN-Nummer	Länge	Gewicht	VPE	Art
642	40 03315 06932 4	200 mm	0,124 kg	60	Karton

Vielzweckschere

- gezahnte Schneide
- schlagfeste Kunststoffgriffe
- mit Feder und Sicherheitssperre

Universal Shears

- toothed cutting edge
- shock-resistant plastic handles
- with spring and safety locking

Tijera Universal

- filo dentado
- asas de plástico resistentes a los impactos
- con resorte y cierre de seguridad



Art.Nr	EAN-Nummer	Länge	Gewicht	VPE	Art
614	40 03315 06716 0	190 mm	0,120 kg	60	Karton



Universalmesser,

- incl. 5 Trapezklingen
- Material: Zinkdruckguss

Utility Knife,

- incl. 5 straight blades
- die-cast material

Cuchillo universal

- material: fundición de zinc a presión
- con 5 cuchillas

Art.Nr	EAN-Nummer	Gewicht	VPE	Art
607	40 03315 01673 1	0,080 kg	120	Karton



Universal-Klappmesser

- Edelstahl
- mit 5 Klingen

Folding knife

- stainless steel
- with 5 blades

Navaja de muelle

- acero inoxidable
- con 5 pzas. de hojas

Art.Nr	EAN-Nummer	Gewicht	VPE	Art
60120	40 03315 71259 6	0,200 kg	72	Blister



Modellbau-Messersatz, 16-tlg.

- in Kunststoff - Aufbewahrungsbox
- für präzise Schneidarbeiten
- drei verschieden starke Handgriffe
- 13 Messeraufsätze

Precision Knife Set, 16-pcs.

- for accurate cutting works
- 3 different handles
- 13 blades

Juego de cuchillos de precisión

- para trabajos de corte precisos
- 3 mangos diferentes
- 13 cuchillos

Art.Nr	EAN-Nummer	Größe	Gewicht	VPE	Art
692-16	40 03315 07286 7	16-tlg.	0,180 kg	75	Blister



Universal-Messer

- Alle Messer verstellbar, mit Sicherheits-Sperrknopf und Abbrechklinge
- Art.-Nr. 697 zusätzlich mit Clip
- Art.-Nr. 698 zusätzlich mit Metallführung

Universal Knife

- All knives are adjustable, with safety blocking knob and break-off blade
- Art.-No. M 697 additionally with clip
- Art.-No. M 698 additionally with metal guide

Cuchillo universal

- Todos los cuchillos ajustables, con botón de retención de seguridad y cuchillas recambiables por fractura
- Referencia 697 además con clip
- Referencia 698 además con guía de metal

Art.Nr	Klinge	EAN-Nummer	Gewicht	VPE	Art
696	18 mm	40 03315 06326 1	0,030 kg	240	Karton
697	9 mm	40 03315 06327 8	0,011 kg	1200	Karton
698	18 mm	40 03315 06328 5	0,060 kg	240	Karton

Universal-Messersatz, 3-tlg.

- 1 x Universal-Messer, schwere Ausführung, verstellbar, mit Sicherheits-Sperrknopf und Abbrechklinge 18 mm
- 1 x Universal-Messer Mini, verstellbar, mit Sicherheits-Sperrknopf und Abbrechklinge 9 mm
- 1 x Universal-Messer Mini, verstellbar, mit Drehknopf, Abbrechklinge 9 mm und Clip

Universal Knife Set, 3 pcs.

- 1 x universal knife, heavy execution, adjustable, with safety blocking knob and break-off blade 18 mm
- 1 x universal knife Mini, adjustable, with safety blocking knob and break-off blade 9 mm
- 1 x universal knife Mini, adjustable, with turning knob, break-off blade 9 mm and clip

Juego de 3 cuchillos universales

- 1 x cuchillo universal, ejecución pesada, ajustable, con botón de retención de seguridad y cuchillas recambiables por fractura 18 mm
- 1 x cuchillo universal „mini“ ajustable, con botón de retención de seguridad y cuchillas recambiables por fractura 9 mm
- 1 x cuchillo universal „mini“, ajustable, con botón giratorio, cuchillas recambiables por fractura 9 mm y clip

Art.Nr	EAN-Nummer	Größe	Gewicht	VPE	Art
699	40 03315 06794 8	3-tlg.	0,070 kg	200	Karton

Industrie Mehrzweckmesser

- Feststellschraube
- verstellbare Abbrechklinge, 18 mm

Multi-Purpose Knife „Industry“

- locking screw
- adjustable breakable blades

Cuchillo para Industria,

- cuchilla ajustable
- tornillo de sujeción
- con cuchillas recambiables por fractura



Art.Nr	EAN-Nummer	Gewicht	VPE	Art
605	40 03315 01721 9	0,100 kg	240	Karton

Abbrechklingen 18 mm • breakable blades 18 mm • Cuchilla recambiables por fractura 18 mm

Art.Nr	EAN-Nummer	Gewicht	VPE	Art
605-EM	40 03315 02065 3	0,080 kg	240	Karton

Unimesser mit Softgrip mit automatische Klingennachführung

- ergonomisch geformter Griff mit Softgrip gibt festen Halt auch bei starken Schnitten
- Klingenmagazin für 8 Klingen, 18 mm Breite, integriert im Griff
- Feststellschraube

Utility Knife with Softgrip handle

- ergonomically designed handle with Softgrip giving powerful grip also for strong cuts
- automatically feed of blades
- blade magazine with 8 blades, 18 mm long, integrated into handle
- locking screw

Cuchillo universal con mango Softgrip

- mango ergonómico con Softgrip da también buena firmeza para cortes fuertes
- seguimiento de cuchillas automático
- cargador para 8 cuchillas, longitud: 18 mm, incluidas en el mango
- fornillo de sujeción



Art.Nr	EAN-Nummer	Gewicht	VPE	Art
60100	40 03315 70190 3	0,200 kg	96	Karton

Universal-Messersatz

- 2 x Universalmesser mit 1 Abbrechklinge 9 mm im integrierten Klingenmagazin
- 1 x Universalmesser mit 1 Abbrechklinge 18 mm im integrierten Klingenmagazin
- je 10 Ersatzklingen 9 mm + 18 mm im Köcher

Hobby knife set

- 2 x hobby knives with 1 x 9 mm segmented blade in the integrated blade magazine
- 1 x hobby knife with 1 x 18 mm segmented blade in the integrated blade magazine
- Plus 10 x 9 mm + 18 mm spare blades in the hilt

Juego de corte universal

- 2 x cuchillas universales con 1 hoja de corte de 9 mm en el cargador de hojas integrado
- 1 x cuchillas universales con 1 hoja de corte de 18 mm en el cargador de hojas integrado
- Cada 10 hojas de recambio 9 mm + 18 mm en la carcasa



Art.Nr	EAN-Nummer	Gewicht	VPE	Art
60125	40 03315 70981 7	0,260 kg	50	Blister

Universalmesser mit Softgrip

- Klingenmagazin für jeweils 3 Abbrechklingen im Griff integriert
- inkl. 12 Ersatzklingen: 6 x 9 mm Klingen und 6 x 18 mm Klingen

Universal Knife with softgrip

- ergonomic handle with softgrip and a cartridge of 3 blades
- incl. 12 spare blades: 6 x 9 mm and 6 x 18 mm

Cuchillo universal con mango Softgrip

- depósito para cuchillas con 3 cuchillas de corte integradas
- incluye 12 cuchillas de repuesto: cuchillas de 6 x 9 mm y de 6 x 18 mm



Art.Nr	EAN-Nummer	Gewicht	VPE	Art
60105	40 03315 70577 2	0,255 kg	48	Blister

Sicherheits Cutter

- Kartonöffner mit automatischer Klingentrückführung
- Klingenanschlag zum Schneiden dünner Kartons oder Klebebänder
- Inklusive austauschbare Trapezklinge mit 7mm Mittelloch

Safety cutter automatic blade retraction

- Case opener with automatic blade return
- Blade stop for cutting thin cardboard or adhesive tape
- Including exchangeable trapezoidal blade with 7mm center hole

Cuchilla de seguridad retroceso automatico

- Abridor de cajas con retorno automático de la hoja
- Tope de la cuchilla para cortar cartón fino o cinta adhesiva
- Incluye hoja trapezoidal intercambiable con orificio central de 7 mm



Universal-Plastikschaber

- mit auswechselbarer Klinge
- universell einsetzbar

Plastic window scraper

- with exchangeable blade
- universal use

Cepillo de plástico

- cuchilla recambiable
- empleo universal



Art.Nr	EAN-Nummer	Gewicht	VPE	Art
60135	40 03315 71432 3	0,600 kg	12	Blister

Art.Nr	EAN-Nummer	Gewicht	VPE	Art
406	40 03315 01775 2	0,030 kg	400	Karton

9-tlg. Anstreich-Set
gleichmäßiges und tropffreies Auftragen von Farben und Lacken

- geringer Farbverbrauch bei Verwendung der Abstreifwalze
- genaues Arbeiten an Abschlusskanten, Fenster- und Türrahmen ohne aufwändige Abklebearbeiten
- 3 auswechselbare Streichkissen in verschiedenen Größen
- 3 Streichkissen-Halter
- 2 Farbwannen mit Abstreifwalze
- 1 Stieladapter



9-pcs. Painting set

- uniform painting of lacquer and varnish
- low paint-consumption by using the stripping roller
- exact painting at edges, door- and window-frames without using masking-tape
- 3 interchangeable painting-pads of different sizes
- 3 pad-holders
- 2 containers with stripping-roller
- 1 adaptor for extension piece

Juego de pintura, 9 piezas

- Aplicación uniforme y sin goteos de pinturas y barnices
- Uso reducido de pintura al usar el rodillo rascador
- Trabajo preciso en bordes de acabado, ventanas y marcos de puertas sin tener que cubrir con cinta
- 3 almohadillas de aplicación de pintura intercambiables en diferentes tamaños
- 3 soportes para almohadillas
- 2 cubetas para pintura con rodillo rascador
- 1 adaptador de mango



Streichkissen 80 x 200 mm
schneller und gleichmäßiger Farbauftrag auf großen Flächen, wie Decken, Wänden etc.



Mini-Streichkissen 30 x 40 mm
für Ausbesserungsarbeiten und zum Streichen von kleinen Flächen an schwer zugänglichen Stellen



Abstreifwalze
in beiden Farbwannen verwendbar



Streichkissen 80 x 90 mm
ideal für Ecken, Kanten und zum Streichen kleiner Flächen



Stieladapter
zum Anbringen eines Verlängerungsstiels an dem Halter des großen Streichkissens für Überkopf-Arbeiten

Art.Nr	EAN-Nummer	Gewicht	VPE	Art
41609	40 03315 71125 4	0,450 kg	15	Box



Farb-/Lackpinsel und Malerspachtel

- ideal für einfache Mal- und Lackierarbeiten
- Heimwerken, Hobby, Basteln
- 3 Flachpinsel mit Naturborsten: 25 • 40 • 50 mm
- 2 Flachpinsel mit Kunststoffborsten: 25 • 50 mm
- 3 Malerspachtel mit Holzgriff 30 • 50 • 80 mm
- 2 Rollen Abdeckband: 24 mm x 25 m

Painting set, 10 pieces

- Paint / varnish brush and painter's spatula
- ideal for simple painting and varnishing work
- Do-it-yourself, hobby, handicrafts
- 3 flat brushes with natural bristles: 25 • 40 • 50 mm
- 2 flat brushes with plastic bristles: 25 • 50 mm
- 3 painter's spatulas with wooden handle 30 • 50 • 80 mm
- 2 rolls of masking tape: 24 mm x 25 m

Conjunto de pintura, 10 piezas

- Pincel de pintura / barniz y espátula de pintor
- versátil en la casa
- Hágalo usted mismo, hobby, manualidades
- 3 cepillos planos con cerdas naturales: 25 • 40 • 50 mm
- 2 cepillos planos con cerdas de plástico: 25 • 50 mm
- 3 espátulas de pintor con mango de madera 30 • 50 • 80 mm
- 2 rollos de cinta adhesiva: 24 mm x 25 m

Art.Nr	EAN-Nummer	Gewicht	VPE	Art
41610	40 03315 84702 1	0,380 kg	10	Polybeutel

Malerspachtel

- konisch geschliffen
- mit lackiertem Holzgriff

Painters' Scraper

- conical grinded
- with lacquered wooden handle

Espátula para pintor

- lijado conico
- con mango de madera barnizado

Art.Nr	EAN-Nummer	Größe	Gewicht	VPE	Art
611-030	40 03315 02700 3	30 mm	0,040 kg	240	Karton
611-040	40 03315 02710 2	40 mm	0,045 kg	240	Karton
611-050	40 03315 02720 1	50 mm	0,050 kg	240	Karton
611-060	40 03315 02730 0	60 mm	0,060 kg	240	Karton
611-080	40 03315 02740 9	80 mm	0,070 kg	240	Karton
611-100	40 03315 02750 8	100 mm	0,080 kg	240	Karton



Malerspachtel-Satz, 3-tlg

- mit Holzgriff
- Inhalt: 30 / 50 / 80 mm

Painters' Scrapers-Set, 3 pcs.

- with wooden handle
- contents: 30 / 50 / 80 mm

Juego de 3 espátulas para pintor

- con mango de madera
- contenido: 30 / 50 / 80 mm

Art.Nr	EAN-Nummer	Größe	Gewicht	VPE	Art
611-03	40 03315 07397 0	3-teilig	0,160 kg	100	Karton



Japanspachtelsatz

- Art.-Nr. 616-M: Klinge aus Metall mit Kunststoffgriff
- Satzweise verpackt, 50/80/100/120 mm

Scrapers Set

- Art.-Nr. 616-M: metal blade with plastic handle
- packed per set, each one 50/80/100/120 mm

Juego de 4 espátulas flexibles

- Art.-Nr. 616-M: hoja de metal con mango de plástico
- envasado por juego, 50/80/100/120 mm

Art.Nr	EAN-Nummer	Größe	Gewicht	VPE	Art
616-M	40 03315 50027 8	4-teilig	0,090 kg	200	Karton



Japanspachtelsatz

- Art.-Nr. 616-P: komplett aus PVC
- Satzweise verpackt, 50/80/100/120 mm

Scrapers Set

- Art.-Nr. 616-P: completely PVC
- packed per set, each one 50/80/100/120 mm

Juego de 4 espátulas flexibles

- Art.-Nr. 616-P: completamente de plástico
- envasado por juego, 50/80/100/120 mm

Art.Nr	EAN-Nummer	Größe	Gewicht	VPE	Art
616-P	40 03315 03513 8	4-teilig	0,040 kg	200	Karton

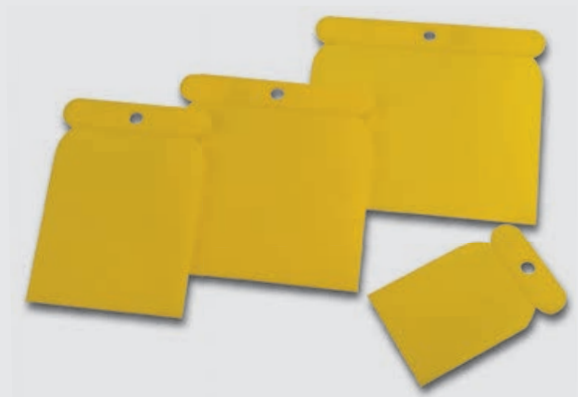



Pinselsatz, 5-tlg.

- reine Chinaborsten
- 3 x Flachpinsel, 1" • 1½" • 2"
- 2 x Ringpinsel, Größe 4 + 6

Paint Brush Set, 5 pcs.

- genuine China Bristles
- 3 x flat brushes, 1" • 1½" • 2"
- 2 x round brushes, sizes 4 + 6

Juego de 5 brochas pintor

- con cerdas en calidad China
- 3 planas, 1" • 1½" • 2"
- 2 x redonda, tamaños 4 + 6

Art.Nr	EAN-Nummer	Größe	Gewicht	VPE	Art
477	40 03315 07692 6	5-teilig	0,134 kg	60	Karton



Deckenbürste

- mit Plastikgriff
- Kunststoffborsten

Ceiling Brush

- with plastic handle
- plastic bristles

Brocha para techo

- mango de plástico
- cerdas de plástico

Art.Nr	EAN-Nummer	Größe	Gewicht	VPE	Art
425-180	40 03315 06227 1	170 mm	0,170 kg	12	Karton



Zimmermannsbleistifte

- 180 mm und 250 mm

Carpenters' Pencil

- 180 mm and 250 mm

Lapiz para carpinteros

- 180 mm y 250 mm

Art.Nr	EAN-Nummer	Gewicht	VPE	Art
409-180	40 03315 01390 7	0,010 kg	1440	Karton
409-250	40 03315 07452 6	0,015 kg	1440	Karton



Schleifklotz

- aus Gummi
- für Schleifpapierstreifen

Sanding Block

- rubber material
- for sanding paper

Bloque esmeril de goma

- n para papel de lija

Art.Nr	EAN-Nummer	Größe	Gewicht	VPE	Art
408	40 03315 02601 3	125 x 70 mm	0,310 kg	72	Karton

Fugengummi

- mit Holzgriff, 180 mm

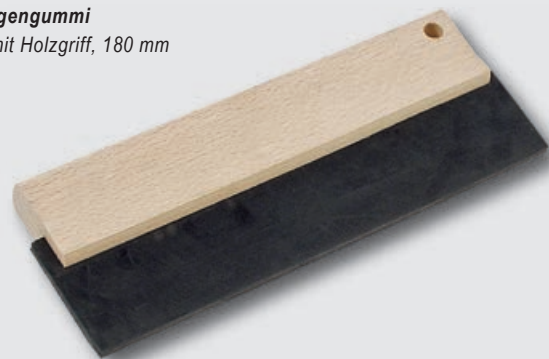

Joint Rubber

- with wooden handle, 180 mm

Espátula de goma

- con mango de madera, 180 mm

Art.Nr	EAN-Nummer	Größe	Gewicht	VPE	Art
407-200	40 03315 01821 6	200 mm	0,170 kg	200	Karton



620-tlg. Holzschrauben-Sortiment

- 45 Schlüsselschrauben DIN 571
- 355 Spanplattenschrauben

Wood screws assortment, 620 pcs.

- 45 cap wood screws DIN 571
- 355 chipboard screws

Surtido de 620 tornillos para madera

- 45 tornillos de llave DIN 571
- 355 tornillos para tablero de virutas

- 140 Kunststoffdübel
- 80 Abdeckkappen für Spanplattenschrauben

- 140 plastic plugs
- 80 caps for chipboard screws

- 140 espigas de plástico
- 80 tapaderas abatibles para tornillos para tablero de virutas

Art.Nr	EAN-Nummer	Größe	Gewicht	VPE	Art
13020	40 03315 70433 1	620-tlg.	1,600 kg	8	Karton

321-tlg. Schrauben- & Dübelsatz in Kunststoff- Tragekassette

Clipboard- screws and wallplug set, 321 pcs. in plastic box

Conjunto de tornillos y tacos de pared expansivos, 321 pzas.



Art.Nr	EAN-Nummer	Größe	Gewicht	VPE	Art
13005	40 03315 71547 4	321-tlg.	1,000 kg	8	Kassette

188-tlg. Metall-Hohlraumdübelset

- Dübel mit montierten Schrauben
- Verdrehsicherung am Kragen
- Schraube ohne Halteverlust lösbar
- Inkl. Montagezange

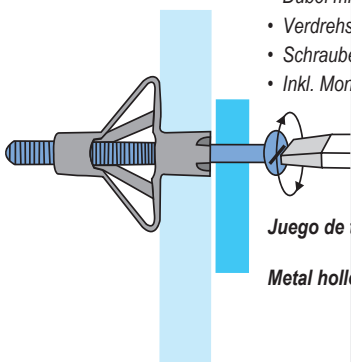

Juego de tarugos de metal, 188 pzas.

Metal hollow dowel set, 188 pcs.



Art.Nr	EAN-Nummer	Größe	Gewicht	VPE	Art
10965	188-tlg.	40 03315 71379 1	3000 g	4	Koffer

300-tlg. Bit-Bohrer- Dübelsatz

- 7 HSS Bohrer 2 - 10 mm, 5 Holzbohrer CV-Stahl 4 - 10 mm
- 5 Hartmetall-Steinbohrer 4 - 10 mm, 6 Schraubbits - 2 x Schlitz, 2 x Kreuz, 2 x Pozidriv
- 1 Magnethalter, 1 Dübelsortiment 5, 6, 8, 10 mm komplett im Aufbewahrungskoffer

300-pzas. Combi Bit- Drill Bit and wall plug set

- 7 HSS twist drills 2 - 10 mm, 5 CV woodenworking drills 4 - 10 mm
- 5 masonry drill bits 4 - 10 mm, 2 slotted bits, 2 cross-slotted bits,
- 2 Pozidriv bits, 1 magnetholder, 1 wall plug-assortment 5, 6, 8, 10 mm complete in storage box

Juego de 300 brocas, bits y tacos

- 7 brocas HSS 2 - 10 mm, 5 brocas para madera acero CV 4 - 10 mm
- 5 brocas para concreto 4 - 10 mm
- 6 bits - 2 planos, 2 en cruz, 2 pozidriv, 1 portador magnético,
- 1 surtido de tacos 5, 6, 8, 10 mm, en caja de plástico



Art.Nr	EAN-Nummer	Größe	Gewicht	VPE	Art
590-300	40 03315 07590 5	300-tlg.	0,725 kg	10	Koffer

580-tlg. Maschinenschrauben Sortiment

- 100 Sechskantschrauben DIN 933
- 25 Schlossschrauben DIN 603
- 150 Sechskantmuttern DIN 934
- 40 Sechskant - Sicherungsmuttern mit Kunststoffring DIN 985
- 70 Federringe DIN 127
- 150 Unterlegscheiben DIN 433
- 45 Kotflügelscheiben

Machine screws assortment, 580 pcs.

- 100 hexagon screws DIN 933
- 25 coach bolts DIN 603
- 150 hexagon nuts DIN 934
- 40 hexagon-counter nuts with plastic ring DIN 985
- 70 spring washers DIN 127
- 150 plain washers DIN 433
- 45 fender discs

Surtido de 580 tornillos para maquinas

- 100 tornillos de cabeza hexagonal DIN 933
- 25 tornillos para madera con cabeza cuadrada
- 150 tuercas hexagonales DIN 934
- 40 tuercas de seguridad hexagonal con anillo de plástico DIN 985
- 150 arandales DIN 433
- 45 discos para guardabarros
- 70 arandales de resorte DIN 127



Art.Nr	EAN-Nummer	Größe	Gewicht	VPE	Art
13010	40 03315 70432 4	580-tlg.	2,500 kg	8	Karton



50-tlg

Schlauchschellen Größen

3	x	24 - 44 mm
5	x	22 - 38 mm
7	x	20 - 32 mm
10	x	18 - 27 mm
12	x	16 - 22 mm
12	x	13 - 19 mm



Schlauchschellen-Sortiment, 50 tlg.

- zum Befestigen von Schläuchen an Rohren und Schlauchtüllen
- Stahl, verzinkt
- mit Schneckenwinde
- Steckschlüssel, CV, 8mm

Hose clamp assortment, 50 pcs.

- for fastening hoses to pipes or hose spouts
- made of steel, zinc plated
- worm-drive
- incl. socket wrench, made of CrV-steel, 8 mm

Juego de abrazaderas de manguera

- para fijar mangueras a tubos y boquillas portatubos
- acero, cincado
- con rosca helicoidal
- incl. llaves de tubo, cuchilla de CrV, 8mm

Art.Nr	EAN-Nummer	Gewicht	VPE	Art
60046	40 03315 71187 2	0,900 kg	8	Box



Schlauchklemmensatz

- 20-teilig
- je 5 x 17 • 28 • 32 • 38 mm

Hose Clamp Set

- 20 pcs
- 5 each of 17 • 28 • 32 • 38 mm

Juego de pinzas para tubo flexible

- 20 pzas.
- cada 5 pzas de 17 • 28 • 32 • 38 mm

Art.Nr	EAN-Nummer	Größe	Gewicht	VPE	Art
6046	40 03315 07748 0	20-tlg.	0,355 kg	60	Karton

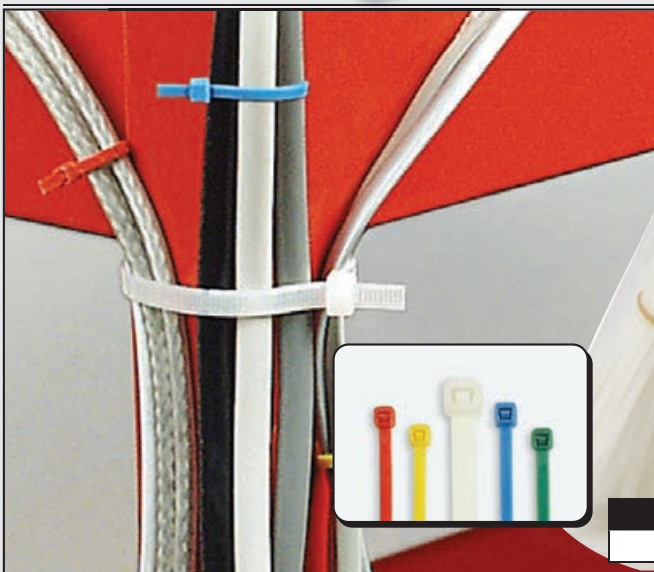

Kabelbinder-Sortiment, 300-teilig

- 2 Größen, Farbig sortiert: 2,5 mm x 100 mm (200 Stück)
- 3,6 mm x 200 mm (100 Stück)

Cable binding assortment, 300 pcs.

- 2 sizes, assorted colors: 2,5 mm x 100 mm (200 pcs.)
- 3,6 mm x 200 mm (100 pcs.)

Surtido de atadores para cable, 300 pzas.

- 2 medidas, surtido de colores: 2,5 mm x 100 mm (200 pzas.)
- 3,6 mm x 200 mm (100 pzas.)

Art.Nr	EAN-Nummer	Größe	Gewicht	VPE	Art
13050	40 03315 70544 4	300-tlg.	0,700 kg	20	Karton

Universalband

- 6-teilig auf SB-Karte

Universal tape set

- 6-pieces on SB-card

Juego de cinta universal

- 6 piezas em tarjeta



Handabroller mit Abrollsperr

- geeignet für Klebebänder bis 50,8 mm Breite
- komplett mit einer Rolle Klebeband

Packing Tape Roller with Stop

- suitable for adhesive tapes to 50,8 mm
- including one roll of adhesive tape

Rollo de mano con bloqueo desenrollador

- utilizable para cintas adhesivas con una anchura máxima de 50,8 mm
- incluye un rollo de cinta adhesiva



Art.Nr	EAN-Nummer	Gewicht	VPE	Art
426	40 03315 02016 5	0,120 kg	100	Blister

Art.Nr	EAN-Nummer	Gewicht	VPE	Art
420-1	40 03315 07622 3	0,592 kg	24	Karton

407-tlg. O-Ring Satz

- Temperaturbeständig von -20° bis +120°C
- Wasser- und ölbeständig
- 32 verschiedene Größen

407-pcs. O-Ring Set

- temperature stabil from -20° upto +120° C
- water- and oil- resistant
- 32 different sizes

Juego de juntas tóricas de 407 piezas

- resistente a la temperatura de - 20° a + 120° C
- resistente al agua y al aceite
- 32 diferentes medidas

Ring-Nummer	Ø	Stärke	Anzahl	Ring-Nummer	Ø	Stärke	Anzahl
R-01	2,90 mm	1,78 mm	20	R-17	20,22 mm	3,53 mm	10
R-02	4,48 mm	1,78 mm	20	R-18	21,82 mm	3,53 mm	10
R-03	6,07 mm	1,78 mm	20	R-19	23,40 mm	3,53 mm	10
R-04	7,66 mm	1,78 mm	20	R-20	24,99 mm	3,53 mm	10
R-05	9,25 mm	1,78 mm	20	R-21	26,58 mm	3,53 mm	10
R-06	12,42 mm	1,78 mm	20	R-22	28,17 mm	3,53 mm	10
R-07	9,19 mm	2,62 mm	13	R-23	29,75 mm	3,53 mm	10
R-08	10,77 mm	2,62 mm	13	R-24	31,34 mm	3,53 mm	10
R-09	12,37 mm	2,62 mm	13	R-25	32,92 mm	3,53 mm	10
R-10	13,95 mm	2,62 mm	13	R-26	34,52 mm	3,53 mm	10
R-11	15,54 mm	2,62 mm	13	R-27	36,10 mm	3,53 mm	10
R-12	17,13 mm	2,62 mm	13	R-28	37,69 mm	3,53 mm	10
R-13	18,72 mm	2,62 mm	13	R-29	40,87 mm	3,53 mm	10
R-14	20,29 mm	2,62 mm	13	R-30	44,04 mm	3,53 mm	10
R-15	21,89 mm	2,62 mm	13	R-31	47,22 mm	3,53 mm	10
R-16	18,64 mm	3,53 mm	10	R-32	50,40 mm	3,53 mm	10



Art.Nr	EAN-Nummer	Größe	Gewicht	VPE	Art
99700	40 03315 70813 1	407-tlg	1,400 kg	10	Karton

141-tlg. Sanitär Dichtungssortiment - 18 unterschiedliche Dichtungssringe

141-piece sanitary seal assortment - 18 different seal rings

Surtido de juntas sanitarias, 141 piezas - 18 diferentes anillos de junta

Inhalt Contents Inhalt	Anzahl x Innen- x Außendurchmesser x Stärke Quantity x inside diam. x outside diam. x thickness cantid x diám. interior x diám. exterior x espesor		
10 St. x Ø 4,0 x 16,0 x 4,0 mm	5 St. x Ø 10,5 x 14,0 x 4,0 mm	10 St. x Ø 17,0 x 24,0 x 1,5 mm	
10 St. x Ø 4,0 x 17,0 x 4,0 mm	10 St. x Ø 12,0 x 17,5 x 1,5 mm	10 St. x Ø 17,0 x 24,0 x 2,0 mm	
5 St. x Ø 8,0 x 14,0 x 4,0 mm	10 St. x Ø 12,0 x 17,5 x 2,0 mm	10 St. x Ø 20,5 x 25,0 x 1,5 mm	
5 St. x Ø 8,0 x 16,0 x 4,0 mm	10 St. x Ø 12,0 x 24,0 x 2,0 mm	5 St. x Ø 27,0 x 33,0 x 1,5 mm	
5 St. x Ø 9,5 x 17,5 x 4,0 mm	10 St. x Ø 15,0 x 24,5 x 4,0 mm	3 St. x Ø 27,0 x 38,0 x 2,0 mm	
10 St. x Ø 10,0 x 13,5 x 2,0 mm	10 St. x Ø 17,5 x 21,0 x 1,5 mm	3 St. x Ø 30,0 x 39,0 x 2,0 mm	

Art.Nr	EAN-Nummer	Größe	Gewicht	VPE	Art
99741	40 03315 71007 3	141-tlg	0,185 kg	24	Box



225-tlg. O-Ringsortiment

- Temperaturbeständig von -20° bis +120°C
- Wasser- und Ölbeständig

O-ringset, 225 pcs, in plastic box

Conjunto de juntas tóricas 225 pzas.,

- Resistentes a agua, aceite y entre -20° y +120°C

je 20 St. 3 x 1 mm • 4 x 1 mm 4,5 x 2 mm • 5 x 2 mm 6 x 2 mm • 6 x 2,5 mm 6 x 3 mm • 7 x 2 mm • 8 x 2 mm	je 5 St. 9 x 2 mm • 10 x 2 mm 2 x 3 mm • 13 x 3 mm 14 x 2,5 mm • 17 x 2,5 mm 18 x 4 mm • 20 x 2 mm • 22 x 2 mm
---	---

Art.Nr	EAN-Nummer	Größe	Gewicht	VPE	Art
99710	40 03315 71559 7	225-tlg.	0,130 kg	24	Kassette



PTFE Dichtungsband, 5-teilig

- zum Abdichten von Wasseranschlussgewinden, 12 m x 12 mm x 0,075 mm

PTFE Tape for tightening of connection threads of water pipes, 5 pcs. Set

- 12 m x 12 mm x 0,075 mm

PTFE Cinta para obturar las roscas de empalme de agua, 5 pzas

- para obturar, 12 m x 12 mm x 0,075 mm

Art.Nr	EAN-Nummer	Größe	Gewicht	VPE	Art
42605	40 03315 68489 3	5-tlg.	0,036 kg	200	Karton





Rohrreinigungswelle mit Handkurbel

- Umweltfreundliche Reinigung verstopfter Abflüsse ohne Chemikalien
- Reichweite ca. 5 m
- geeignet für Abflüsse und Abläufe mit min. Ø 18 mm

Pipe cleaning rod with crank

- anti-pollution cleaning of clogged drains without chemicals
- range approx. 5 m
- suitable for drains and dischargers of minimum Ø 18 mm

Limpia tubos con manivela

- limpieza antipolución de desagües tapados sin sustancias químicas
- alcance aprox. 5 m
- aplicable para desagües o tuberías con un diám. mínimo de 18 mm

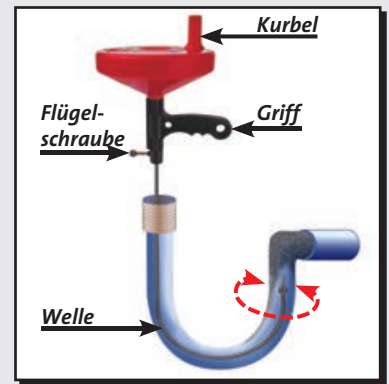

Art.Nr	EAN-Nummer	Länge	Gewicht	VPE	Art
49915	40 03315 70793 6	ca. 5 m	0,800 kg	6	Karton



Rohrreinigungs-Spirale

- mit Kurbel und Feder

Sink Drain Cleaner

- with crank and spring

Limpia tubos

- con manivela y resorte



Art.Nr	EAN-Nummer	Länge	Ø	Gewicht	VPE	Art
49903	40 03315 68426 8	3 m	Ø 6 mm	0,325 kg	30	Karton
49905	40 03315 68427 5	5 m	Ø 9 mm	1,303 kg	12	Karton
49910	40 03315 68428 2	10 m	Ø 9 mm	2,610 kg	5	Karton



Vakuum-Rohrreinigungspumpe

- schnelle einfache Beseitigung von Rohrverstopfungen an Abflüssen in Dusche, Wanne, Spül- und Waschbecken
- Besonders umweltfreundlich - ganz ohne Chemikalien

Vacuum cleaning pump

- Simple, fast removal of tubing blockages in shower, tub, rinsing and wash basin discharges
- Completely environmentally friendly - completely chemical-free

Bomba destapadora de caños por vacío

- Remoción rápida y sencilla de obstrucción de caños en las tuberías de duchas, tinas, fregaderos y lavabos.
- Totalmente ecológico - sin químicos



Art.Nr	EAN-Nummer	Gewicht	VPE	Art
49400	40 03315 71017 2	0,260 kg	36	Polybag



Abfluss-Reiniger

- Entfernt Fett- und Seifenrückstände sowie Haare aus Spülen-, Waschbecken- und Duschenabfluss
- Arbeitslänge ca. 40 cm

Drain cleaner

Limpiador del desagadero

Art.Nr	EAN-Nummer	Größe	Gewicht	VPE	Art
49920	40 03315 71431 6	ca. 40 cm	0,028 kg	100	Blister

Abflussreiniger

- mit Druckluft max. 3,5 bar
- schnelle und einfache Beseitigung von Rohrverstopfungen an Abflüssen in Dusche, Wanne, Spül- und Waschbecken
- besonders umweltfreundlich -
- ganz ohne Chemikalien
- löst Rohrverstopfungen mittels hohem Luftdruck
- 4 Aufsätze, geeignet für handelsübliche Abflüsse

Drain cleaner

- with compressed air max. 3.5 bar
- quick and easy removal of pipe blockages at drains in the shower, bathtub, sink and wash basin
- particularly environmentally friendly -
- completely without chemicals
- dissolves pipe blockages by means of high air pressure
- 4 attachments, suitable for standard drains

Nettoyant de Canalisation

- con aire comprimido máx. 3,5 bar
- extracción rápida y sencilla de obstrucciones de tuberías en los desagües en la ducha, bañera, lavabo y lavabo
- especialmente respetuoso con el medio ambiente -
- completamente sin productos químicos
- disuelve las obstrucciones de las tuberías mediante alta presión de aire
- 4 accesorios, aptos para desagües estándar



Art.Nr	EAN-Nummer	Gewicht	VPE	Art
49410	40 03315 84716 8	0,800 kg	20	Karton

Flüssigkeitspumpe

- mit transparentem Kunststoffschlauch
- zum Umfüllen von Benzin, Öl, Wasser usw.
- in SB-Klarsichtbeutel
- Länge 2m

Hand Pump

- for all liquids

Bomba de mano para líquidos



Art.Nr	EAN-Nummer	Größe	Gewicht	VPE	Art
498	40 03315 05918 9	2 m	0,060 kg	120	Karton

Trichtersatz

- 4-teilig
- aus Plastik
- Ø 50 mm, Ø 75 mm, Ø 90 mm, Ø 125 mm

Funnel Set

- 4 pcs.
- plastic
- 50 - 125 mm dia.

Juego enbuco de plástico

- 4 pzas.
- 50 - 125 mm diám.



Art.Nr	EAN-Nummer	Größe	Gewicht	VPE	Art
455-4	40 03315 07794 7	4-tlg.	0,066 kg	72	Karton

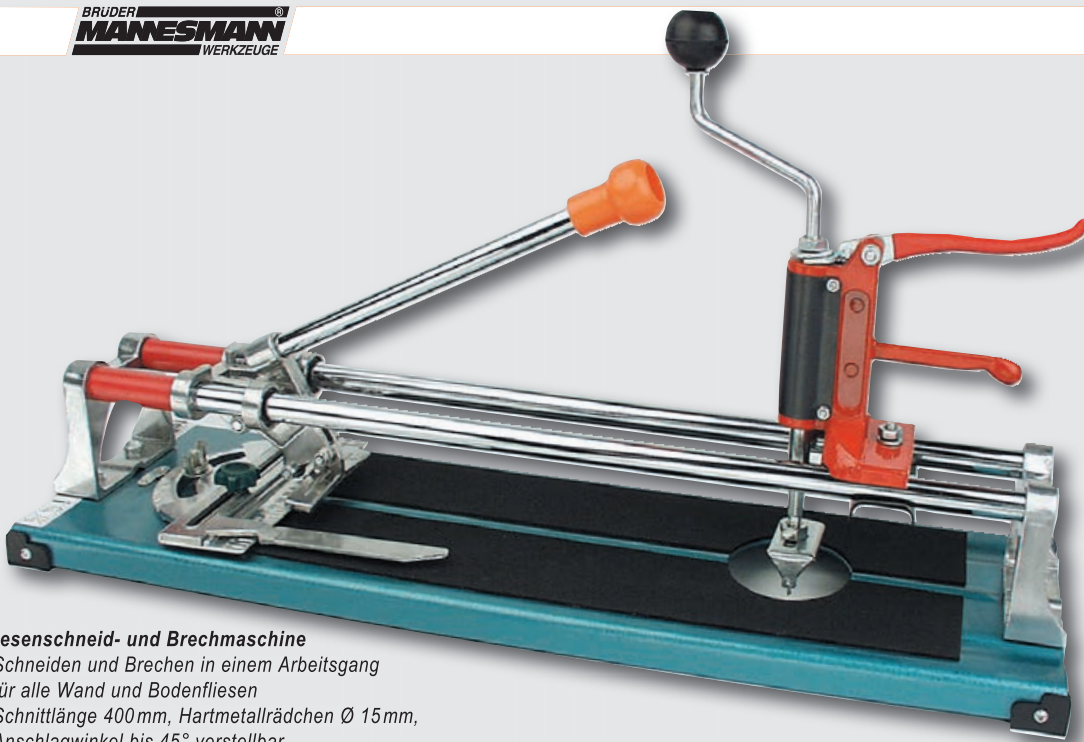

Fliesenschneid- und Brechmaschine

- Schneiden und Brechen in einem Arbeitsgang
- für alle Wand und Bodenfliesen
- Schnittlänge 400 mm, Hartmetallrädchen Ø 15 mm, Anschlagwinkel bis 45° verstellbar
- mit Hartmetall-Fliesenlochsneider, verstellbar von 30 mm - 80 mm

Tile Cutting machine with tile break device

- cutting and breaking in one working cycle
- for all wall- and floor – tiles
- cutting length 400 mm, hardmetal cutting wheel dia. 15 mm, square adjustable up to 45°
- with hardmetal tile hole cutter adjustable from 30 mm to 80 mm

Máquina para cortar y partir azulejos

- cortar y partir en una sola operación
- para todo tipo de azulejos de pared y suelo
- longitud de corte 400 mm, rueda de metal duro 15 mm diam. escuadra ajustable hasta 45°
- con cortador de metal duro para agujeros, ajustable de 30 mm a 80 mm

Art.Nr	EAN-Nummer	Größe	Gewicht	VPE	Art
628	40 03315 07429 8	400 mm	4,500 kg	4	Karton
Hartmetallrädchen • Carbide tipped spare wheels • Ruedecillas de metal duro					
628-R	40 03315 69625 4	Ø 15 mm	0,005 kg	10	Polybeutel

Fliesenschneidmaschine

- für alle Wand und Bodenfliesen
- Ganzmetallausführung
- Schnittlänge 300 mm,
- Hartmetallrädchen Ø 13 mm

Tile Cutting Machine

- for all wall- and floor – tiles
- all-metal execution
- cutting length 300 mm,
- hardmetal cutting wheel dia. 13 mm

Máquina para cortar azulejos

- para todo tipo de azulejos de pared y suelo
- ejecución todo metal
- longitud de corte 300 mm,
- rueda de metal duro 13 mm diam.

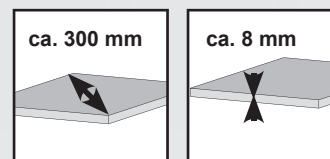
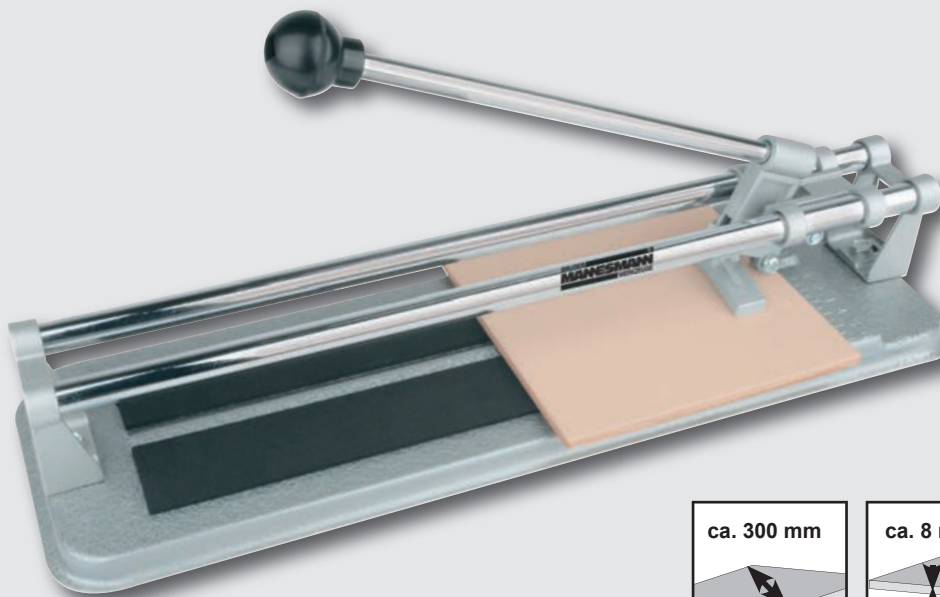

Art.Nr	EAN-Nummer	Größe	Gewicht	VPE	Art
635	40 03315 06747 4	300 mm	1,400 kg	6	Karton
Hartmetallrädchen • Carbide tipped spare wheels • Ruedecillas de metal duro					
635-ER	40 03315 06791 7	Ø 13 mm	0,005 kg	10	Polybeutel

Fliesenschneidmaschine

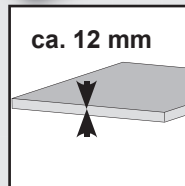
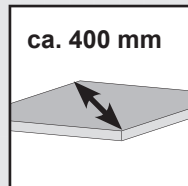
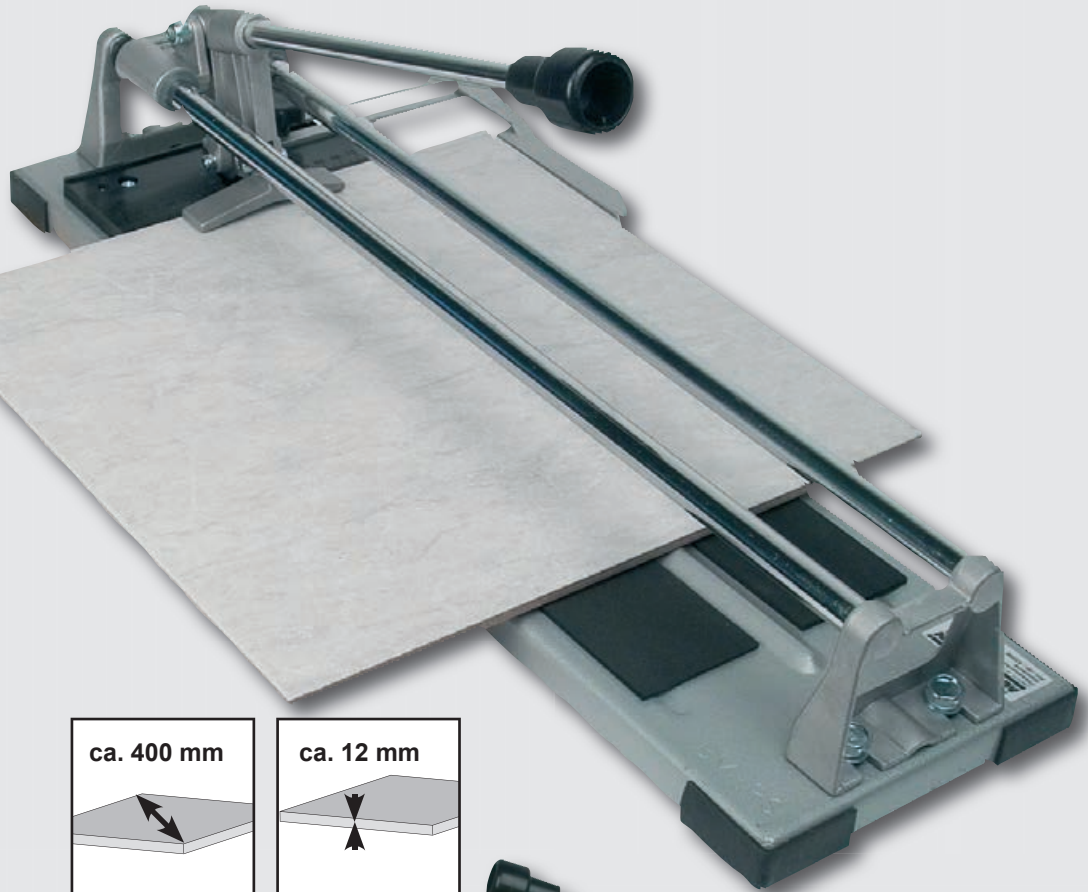
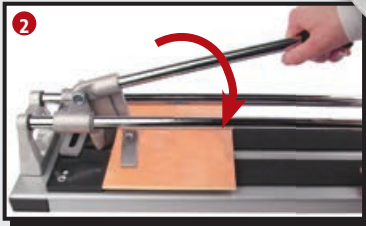
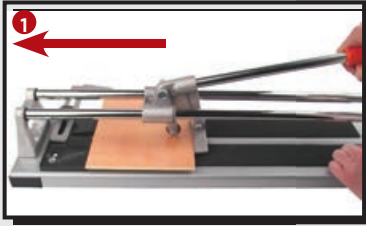

- Schwere Ausführung, mit Stahlblech-Grundplatte
- Schnittlänge max. 400 mm
- mm-Skala für exakte Schnitteinstellung
- Verstellbarer Parallelanschlag
- Rutschhemmendes Material verhindert das Verrutschen der Fliese während des Schneidens
- Geeignet für Fliesen mit max. Plattenstärke bis ca. 12 mm

Tile Cutting Machine

- heavy duty execution, with steel plate base
- cutting length max. 400 mm
- mm graduation for exact cut adjustment
- adjustable parallel stop of cast iron
- slip resistant material prevents sliding of the tiles during cutting
- suitable for tiles with max. thickness of approx. 12 mm

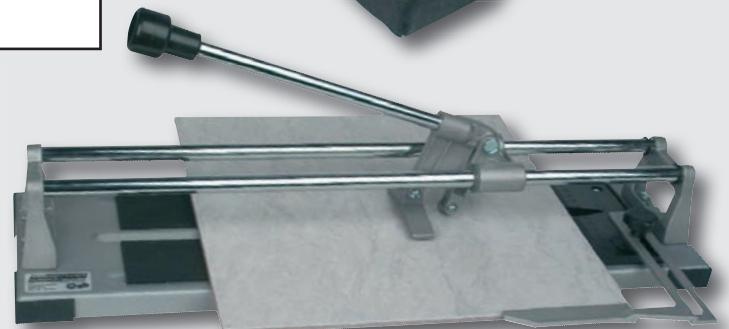

Máquina para cortar azulejos

- ejecución fuerte, con placa de base de chapa de acero
- longitud de corte max. 400 mm
- escala con división en mm para un ajuste de corte exacto
- tope paralelo ajustable de hierro fundido
- material antideslizante evita que se corra el azulejo durante el corte
- utilizable para azulejos con un grosor máximo de aprox. 12 mm

Art.Nr	EAN-Nummer	Größe	Gewicht	VPE	Art
63500	40 03315 70892 6	400 mm	3,800 kg	4	Karton

Knieschoner

- Stoßdämpfende Zellschaumeinlage
- Hartschalen Knieschutzschild
- 2 elastische Verschlussbänder mit Klettverschluss

Knee protectors

- Shock absorbing cell foam inserts
- Hard bowl knee shields
- 2 flexible straps with clips

Rodillera

- Capa de espuma amortiguadora de golpes
- Protector de rodillas de capa resistente
- 2 bandas de cierre elásticas con velcro



Art.Nr	EAN-Nummer	Größe	Gewicht	VPE	Art
97100	40 03315 71014 1	2-tlg	0,210 kg	36	Polybeutel

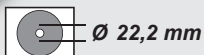

Diamant-Trennscheiben

- Vollrand, gesintert
- für Fliesen, Keramik, Marmorplatten, dünne Granite etc.
- Stammblatt aus Stahl, Diamant Belaghöhe ca. 5mm
- auch für Trockenschnitt geeignet

Diamond Cutting Discs

- with continuous rim, sintered
- for tiles, ceramics, marble plates, thin granites etc.
- main blade of steel, diamond thickness approx. 5mm
- also usable for dry cut

Disco cortante diamantino

- con orilla continua sinterizada
- para azulejos, marmól, cerámica, granito delgado etc.
- disco principal de acero, grosor de diamante aprox. 5mm
- tambien utilizable para cortar en seco

Art.Nr	EAN-Nummer	Größe	max. Drehzahl	Gewicht	VPE	Art
1244-110	40 03315 07567 7	Ø 110 mm	13.500 min ⁻¹	0,105 kg	100	SB-Karton
1244-115	40 03315 07568 4	Ø 115 mm	13.200 min ⁻¹	0,145 kg	100	SB-Karton
1244-125	40 03315 07569 1	Ø 125 mm	12.000 min ⁻¹	0,160 kg	100	SB-Karton
1244-178	40 03315 07570 7	Ø 178 mm	8.500 min ⁻¹	0,385 kg	50	SB-Karton
1244-230	40 03315 07571 4	Ø 230 mm	6.600 min ⁻¹	0,665 kg	50	SB-Karton

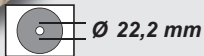

Diamant-Trennscheiben

- segmentiert, gesintert
- für Beton, Dachpfannen, Ziegelstein, Klinker, allgemeine Baumaterialien etc.
- Stammblatt aus Stahl, Diamant Belaghöhe ca. 7mm
- auch für Trockenschnitt geeignet

Diamond Cutting Discs

- segmented, sintered
- for concrete, roofing tiles, bricks, common construction materials etc.
- main blade of steel, diamond thickness approx. 7mm
- also usable for dry cut

Disco cortante diamantino

- segmentado, sinterizado
- para hormigón, tejas, ladrillos, material de construcción etc.
- disco principal de acero, grosor de diamante aprox. 7mm
- tambien utilizable para cortar en seco

Art.Nr	EAN-Nummer	Größe	max. Drehzahl	Gewicht	VPE	Art
1245-110	40 03315 07572 1	Ø 110 mm	13.500 min ⁻¹	0,095 kg	100	SB-Karton
1245-115	40 03315 07573 8	Ø 115 mm	13.200 min ⁻¹	0,140 kg	100	SB-Karton
1245-125	40 03315 07574 5	Ø 125 mm	12.000 min ⁻¹	0,180 kg	100	SB-Karton
1245-178	40 03315 07575 2	Ø 178 mm	8.500 min ⁻¹	0,390 kg	50	SB-Karton
1245-230	40 03315 07576 9	Ø 230 mm	6.600 min ⁻¹	0,655 kg	50	SB-Karton
1245-300	40 03315 69442 7	Ø 300 mm	5.000 min ⁻¹	1,500 kg	10	SB-Karton

Trennscheiben für Edelstahl

- extra dünne Trennscheiben zum schnellen und graffreien Trennen von Edelstahlblechen und Profilen

Cutting disc for stainless steel

Disco cortante para acero inoxidable

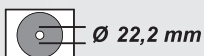

Art.Nr	EAN-Nummer	Größe	max. Drehzahl	Gewicht	VPE	Art
13210	40 03315 70069 2	Ø 115 x 1,2 x 22 mm	13.200 min ⁻¹	0,026 kg	200	SB-Karton

Trennständer für Winkelschleifmaschine

- Dieser praktische Trennständer macht aus dem Winkelschleifer eine präzise Trennmaschine für Stahl, Metall, Stein, Kunststoffe, Profile, Rohre und Stangen.
Der Trennständer ist universell einsetzbar und passt für die meisten Winkelschleifer
- Stabile Grundplatte aus Stahlblech 285 x 285 mm, geeignet für Scheiben Ø 178 - 230 mm
Massiver Ständer aus Aluguss mit robustem Schwenkarm und Federentlastung.
Stufenlos einstellbare Werkstück Schnellspanneinrichtung.
Universell einstellbare Halterung für den Winkelschleifer



Support for Angle Grinder

- By this practical support your Angle Grinder can be used as a Precision Cutting Machine for steel, metal, stone, plastics, profiles, tubes, and rods.
This support is of general purpose and suitable for most of the Angle Grinders.
- Sturdy basic-plate of sheet steel 285 x 285 mm, suitable for discs of dia. 178 - 230 mm
Solid support of cast aluminium with sturdy swivel arm and spring relieve
Infinitely adjustable work piece quick-action appliance, Universal adjustable fixing device for the Angle Grinder

Soporte para máquinas afiladoras angulares

- Este soporte práctico hace de una máquina afiladora una máquina cortadora precisa para acero, metal, piedra, plásticos, perfiles, tubos y varillas.
El soporte es universal y sirve para casi todas las máquinas afiladoras.
- Base estable de chapa de acero 285 x 285 mm, aplicable para discos de 178 - 230 mm diam.
Soporte macizo de aluminio fundido con brazo giratorio rígido y descarga de muelle.
Equipo de sujeción rápida ajustable sin escalones, Sujeción universal para la máquina afiladora.

Art.Nr	EAN-Nummer	Größe	Gewicht	VPE	Art
1255	40 03315 06153 3	Standard	8,000 kg	6	Karton

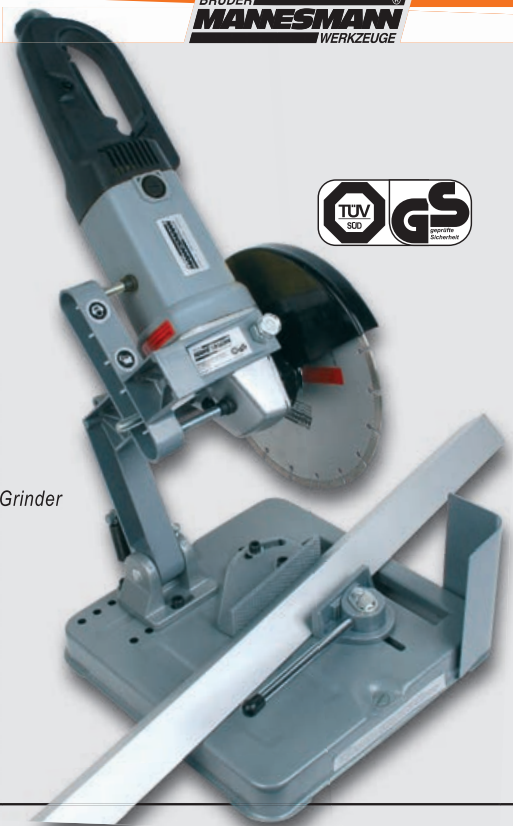

Trennständer für Winkelschleifmaschine

- Dieser praktische Trennständer macht aus dem Winkelschleifer eine präzise Trennmaschine für Stahl, Metall, Stein, Kunststoffe, Profile, Rohre und Stangen
Der Trennständer ist universell einsetzbar und passt für die meisten Winkelschleifer
- Stabile Grundplatte aus Stahlblech 240 x 240 mm, geeignet für Scheiben Ø 115 - 125 mm
Massiver Ständer aus Aluguss mit robustem Schwenkarm und Federentlastung.
Stufenlos einstellbare Werkstück Schnellspanneinrichtung.
Universell einstellbare Halterung für den Winkelschleifer

Support for Angle Grinder

- By this practical support your Angle Grinder can be used as a Precision Cutting Machine for steel, metal, stone, plastics, profiles, tubes, and rods.
This support is of general purpose and suitable for most of the Angle Grinders.
- Sturdy basic-plate of sheet steel 240 x 240 mm, suitable for discs of dia. 115 - 125 mm
Solid support of cast aluminium with sturdy swivel arm and spring relieve
Infinitely adjustable work piece quick-action appliance, Universal adjustable fixing device for the Angle Grinder

Soporte para máquinas afiladoras angulares

- Este soporte práctico hace de una máquina afiladora una máquina cortadora precisa para acero, metal, piedra, plásticos, perfiles, tubos y varillas.
El soporte es universal y sirve para casi todas las máquinas afiladoras.
- Base estable de chapa de acero 240 x 240 mm, aplicable para discos de 115 - 125 mm diam.
Soporte macizo de aluminio fundido con brazo giratorio rígido y descarga de muelle.
Equipo de sujeción rápida ajustable sin escalones, Sujeción universal para la máquina afiladora.

Art.Nr	EAN-Nummer	Größe	Gewicht	VPE	Art
1255-S	40 03315 06445 9	Standard	2,900 kg	8	Karton



Bohrmaschinenständer

- stabile Ausführung
- Maschinenhalterung für Bohrmaschinen mit Ø 43 mm Euro-Spannhals mit Reduzierung auf 38 mm
- mit Tiefenanschlag

Drill Stand

- sturdy execution
- with depth stop
- EURO holder for drills with 43 mm Ø and reduction to 38 mm Ø

Soporte para taladros de percusión

- ejecución estable
- soporte para máquinas con diam. 43 mm, cuello de sujeción norma europea con reducción a 38 mm
- con tope de profundidad



Lieferumfang ohne Bohrmaschine und Werkstück!

Art.Nr	EAN-Nummer	Größe	Gewicht	VPE	Art
1255-420	40 03315 07820 3	420 mm	2,400 kg	6	Karton

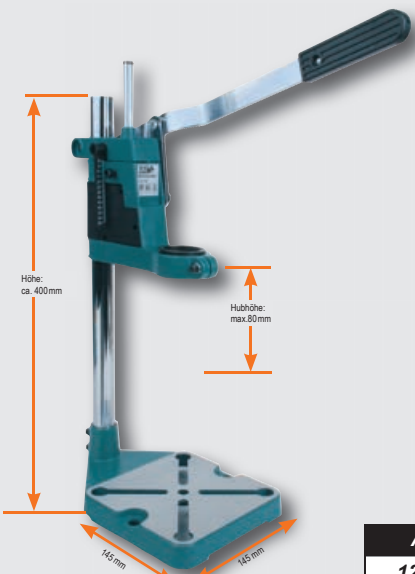

Mini Drill Zubehör-Set 200-tlg.

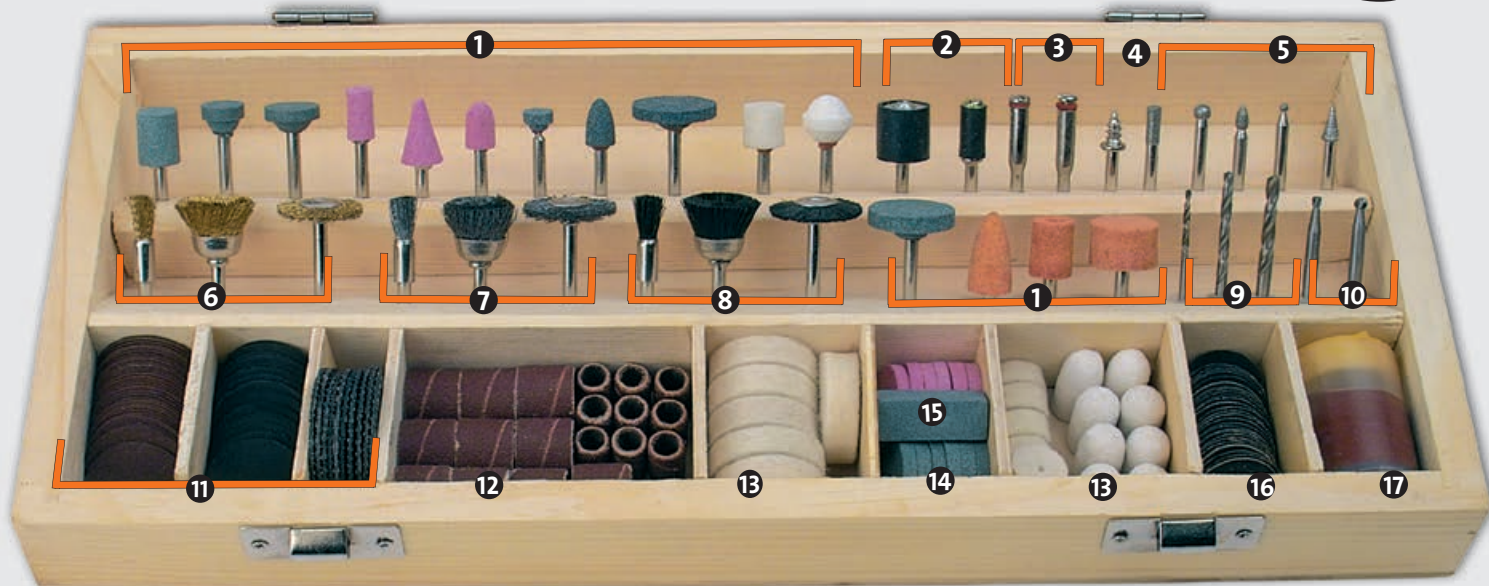

1 15 x Korundstift, in verschiedenen Formen
• Zum Schleifen, Schärfen und Entgraten

2 2 x Gummi - Werkzeugträger für Rotor-Schleifzylinder

3 2 x Aufspanndorn für die Aufnahme von Trenn-, Schleif- und Schmirgelscheiben

4 1 x Aufspanndorn für Filzpolierer

5 5 x Diamantschleifstift, in verschiedenen Formen
• Zum Schleifen und Gravieren von harten Werkstoffen: Stahl, Keramik, Glas, Porzellan und Kunststoffen

6 3 x Messingbürste, in verschiedenen Formen
• Zum Reinigen und Polieren von Metallen, Kunststoffen und Holz

7 3 x Stahldrahtbürste, in verschiedenen Formen, ideal zum Reinigen, Entrosten, Mattieren

8 3 x Kunststoffbürste, in verschiedenen Formen
• Besonders geeignet zum Reinigen und Polieren
• Verwendbar für glatte Oberflächen (Glas, Chrom).

9 3 x HSS Bohrer

10 2 x HSS Fräser

11 70 x Trennscheibe, in verschiedenen Ausführungen. Geeignet zum Trennen von Metallen und Kunststoffen.

12 20 x Rotor-Schleifzylinder
Ideal für Flächen- und Formenschliff, geeignet zum Schleifen von Metall, Holz und Kunststoff etc.

13 21 x Filzpolierer. Zum Polieren von Metall, Glas, Edelmetall, Porzellan und Kunststoff

14 12 x Schleifscheibe aus Silizium-Carbid
Zum Schleifen von Edel- und Hartmetallen, Stein, Glas etc.

15 1 x Abrichtstein

16 36 x Schmirgelscheibe

17 1 x Polierpaste

Art.Nr	EAN-Nummer	Größe	Gewicht	VPE	Art
92568	40 03315 70797 4	200-tlg.	0,700 kg	10	Holzbox

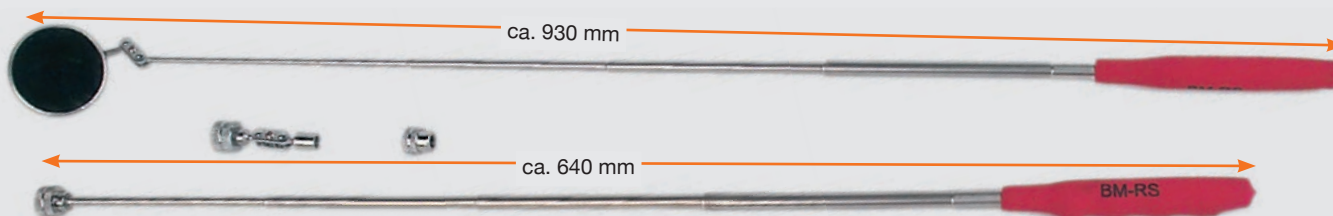

Teleskop-Kontrollspiegel & Teleskop-Magnetheber
• Ermöglicht Arbeiten an schwer zugängigen Stellen

Telescope - Mirror & Telescope - Magnetic Pick-up Tool
• for works at difficult accessible places



Espejo de control telescópico & alzador magnético telescópico
• facilita los trabajos en sitios de difícil accesos

Art.Nr	EAN-Nummer	Größe	Gewicht	VPE	Art
00870	40 03315 70889 6	standard	0,400 kg	10	Kassette

Teleskop-Kontrollspiegel & Teleskop-Magnetheber
• Ermöglicht Arbeiten an schwer zugängigen Stellen



Telescope - Mirror & Telescope - Magnetic Pick-up Tool
• for works at difficult accessible places

Espejo de control telescópico & alzador magnético telescópico
• facilita los trabajos en sitios de difícil accesos

Art.Nr	EAN-Nummer	Größe	Gewicht	VPE	Art
087-T	40 03315 06612 5	standard	0,130 kg	100	Karte



20-tlg. Diamant-Fräs Werkzeug - zum Schleifen, Fräsen und Gravieren

- Aus Karbonstahl, Schaft Ø 3 mm, Länge 45 mm
- für Elektroschleifgeräte
- geeignet für Glas, Stahl, Edelstahl und Keramik

Diamond Grinding Set, 20 pcs. -

- Suitable for glass, steel, stainless steel, ceramics etc.

Conjunto de 20 herramientas de corte diamante para lijar, fresar y grabar



Art.Nr	EAN-Nummer	Größe	Gewicht	VPE	Art
92563	40 03315 71556 6	20-tlg.	0,100 kg	100	Blister

12-tlg. Schleifstiftsatz

- 12 Schleifstifte zum Schleifen von Metall, Kunststoff und Glas
- Ø 3 mm Schaft

12-pcs. Grinding Set

- 12 different abrasive pencils for grinding of metals, plastic materials and glass
- Ø 3 mm shaft

Juego de 12 muelas de afilar

- 12 modelos diferentes para afilar afilar metal, plástico y chrisal
- Ø 3 mm

Art.Nr	EAN-Nummer	Größe	Gewicht	VPE	Art
92560	40 03315 69721 3	12-tlg.	0,065 kg	10	Blister



7-tlg. Bohrer- und Fräsersatz

- 3 Fräser
- 4 Bohrer - 1,5 • 2 • 2,5 • 3,2 mm

7-pcs. Drilling and Milling Set

- 3 end milling cutters
- 4 drills - 1,5 • 2 • 2,5 • 3,2 mm

Juego de 7 muelas de broca y de fresadores

- 3 fresadoras
- 4 brocas - 1,5 • 2 • 2,5 • 3,2 mm

Art.Nr	EAN-Nummer	Größe	Gewicht	VPE	Art
92562	40 03315 69722 0	7-tlg.	0,038 kg	10	Blister



9-tlg. Bürsten- und Poliererset, Ø 3 mm Schaft

- 2 Drahtbürsten
- 1 Aufspanndorn
- 1 Gummiträger
- 1 Filzpolierscheibe
- 2 Schleifsteine
- 2 Schleifscheiben

9-pcs. Brush- and Polishing Set, Ø 3 mm

- 2 brushes
- 1 shaft for tool mounting
- 1 rubber holder
- 1 felt polishing disc
- 2 grinding points
- 2 grinding discs

Juego de 9 muelas de cepillos y pulidores, Ø 3 mm

- 2 cepillos
- 2 piedras afiladoras
- 2 discos de afilar
- 1 disco de filtro de pulir
- 1 soporte de goma
- 1 asta para el montaje de la herramienta

Art.Nr	EAN-Nummer	Größe	Gewicht	VPE	Art
92564	40 03315 69723 7	9-tlg.	0,050 kg	10	Blister



7-tlg. Schleif- und Trennsatz, Ø 3 mm Schaft

- 3 Keramik-Schleifstifte
- 1 Kreissägeblatt
- 1 Aufspanndorn
- 2 Trennscheibe

7-pcs. Grinding and Cutting Set, Ø 3 mm

- 3 ceramics grinding points
- 2 cutting discs
- 1 shaft for tool mounting
- 1 circular saw blade

Juego de 7 muelas de afilar y cortar, Ø 3 mm

- 3 muelas de afilar de cerámica
- 1 asta para el montaje de la herramienta
- 2 discos cortantes
- 1 hoja de sierra circular

Art.Nr	EAN-Nummer	Größe	Gewicht	VPE	Art
92566	40 03315 69724 4	7-tlg.	0,040 kg	10	Blister





13x
SDS-plus



13-pcs. SDS-PLUS Drill- and Chisel – Set

- 1 x hollow-ground tool, cutting edge of chisel 21 mm, length 250 mm
- 1 x pointed chisel, length 250 mm
- 1 x flat chisel, cutting width of chisel 22 mm, length 250 mm
- 1 x flat chisel extra wide, cutting width of chisel 39 mm, length 250 mm
- 9 x drillbits:

Ø 6 x 160 mm	Ø 8 x 210 mm	Ø 10 x 260 mm
Ø 8 x 160 mm	Ø 10 x 210 mm	Ø 12 x 260 mm
Ø 10 x 160 mm	Ø 12 x 210 mm	Ø 14 x 260 mm

13-tlg. SDS-PLUS Bohrer und Meißelsatz

- 1 Hohlmeißel - Meißelschneide 21 mm, Länge 250 mm
- 1 Spitzmeißel, Länge 250 mm
- 1 Flachmeißel, Schneidenbreite 22 mm, Länge 250 mm
- 1 Spatmeißel, Schneidenbreite 39 mm, Länge 250 mm
- 9 Bohrer =

Ø 6 x 160 mm	Ø 8 x 210 mm	Ø 10 x 260 mm
Ø 8 x 160 mm	Ø 10 x 210 mm	Ø 12 x 260 mm
Ø 10 x 160 mm	Ø 12 x 210 mm	Ø 14 x 260 mm

Juego de 13 brocas y cinceles SDS Plus

- 1 cincel hueco – filo cortante de cuchilla 21 mm, longitud 250 mm
- 1 cincel de pico – longitud 250 mm
- 1 cincel plano – filo cortante 22 mm, longitud 250 mm
- 1 cincel espático, filo cortante 39 mm, longitud 250 mm
- 9 brocas =

Ø 6 x 160 mm	Ø 8 x 210 mm	Ø 10 x 260 mm
Ø 8 x 160 mm	Ø 10 x 210 mm	Ø 12 x 260 mm
Ø 10 x 160 mm	Ø 12 x 210 mm	Ø 14 x 260 mm

Art.Nr	EAN-Nummer	Größe	Gewicht	VPE	Art
12588	40 03315 70160 6	13-tlg.	2,600 kg	10	Koffer



7x
SDS-plus



7-tlg. Meißel- und Bohrersatz

- SDS-plus Aufnahme
- 4 Bohrer
- 3 Meißel

7-piece chisel and drill set

- SDS-plus attachments
- 4 drill bits - Sizes:
- 3 chisel bits

Juego de piezas de brocas y cinceles

- Alojamiento SDS-plus
- 4 brocas,
- 3 cinceles

Art.Nr	EAN-Nummer	Größe	Gewicht	VPE	Art
12586	40 03315 71016 5	7-tlg.	1,000 kg	12	Koffer

SDS-PLUS

Juego de brocas de percusión, 3 piezas

- Alojamiento SDS-plus
- Largo total de 1000 mm
- Longitud mecanizable aprox. 750 mm
- Ø 12, 16, 24 mm

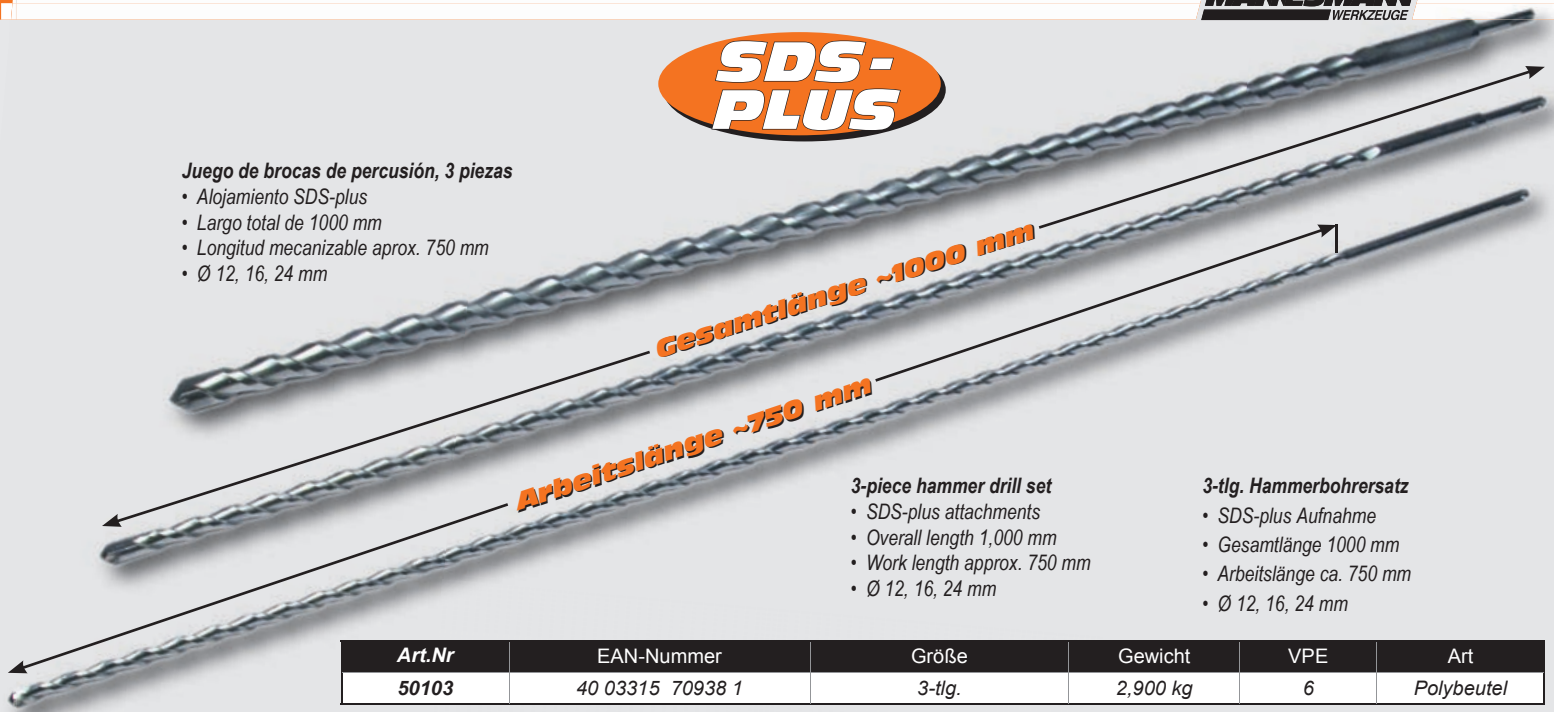

3-piece hammer drill set

- SDS-plus attachments
- Overall length 1,000 mm
- Work length approx. 750 mm
- Ø 12, 16, 24 mm

3-tlg. Hammerbohrersatz

- SDS-plus Aufnahme
- Gesamtlänge 1000 mm
- Arbeitslänge ca. 750 mm
- Ø 12, 16, 24 mm

Art.Nr	EAN-Nummer	Größe	Gewicht	VPE	Art
50103	40 03315 70938 1	3-tlg.	2,900 kg	6	Polybeutel



11-tlg. Steinbohrersatz

- Zum Bohren in Mauerwerk, Beton, Naturstein und Klinker
- Mit SDS-plus Aufnahme
- Hochwertiger Werkzeugstahl
- Hartmetall-Schneiden

Masonry drill set, 11-pcs.

- for drilling in walling, concrete, natural stone, clinker
- with SDS-plus shank
- high-quality carbon steel
- carbide tips

Juego de brocas para piedra, 11 piezas

- para perforar mampostería, hormigón, piedra y ladrillo recocido
- con acoplamiento especial
- acero para herramientas de alta calidad
- corto de metal duro

Größen:

- 5 x 110 • 6 x 110 mm
- 6 x 160 • 8 x 160 • 10 x 160 mm
- 10 x 210 • 12 x 210 mm
- 10 x 450 • 12 x 450 mm
- 16 x 450 • 20 x 450 mm

Art.Nr	EAN-Nummer	Größe	Gewicht	VPE	Art
12587	40 03315 70952 7	11-tlg.	2,500 kg	4	Koffer

SDS-PLUS Bohrer

- in Tasche
- Hartmetall-bestückt

SDS-PLUS Drills

- in plastic pouch
- carbide tipped

Brocas SDS-PLUS

- en bolsa individual
- con punta de metal duro



Größe	Länge	Art.Nr	EAN-Nummer	Gewicht	VPE	Art
8 mm	160 mm	50160-08	40 03315 08014 5	0,060 kg	60	SB - Tasche
10 mm	160 mm	50160-10	40 03315 08015 2	0,072 kg	60	SB - Tasche
8 mm	210 mm	50210-08	40 03315 08016 9	0,074 kg	60	SB - Tasche
10 mm	210 mm	50210-10	40 03305 08017 6	0,088 kg	60	SB - Tasche
12 mm	210 mm	50210-12	40 03315 08018 3	0,106 kg	60	SB - Tasche
10 mm	260 mm	50260-10	40 03315 08019 0	0,107 kg	60	SB - Tasche
12 mm	260 mm	50260-12	40 03315 08020 6	0,130 kg	60	SB - Tasche

Mauerdurchbruchbohrer

Wall Drills

Brocas para piedras

Mauerdurchbruch-Bohrer

- mit eingelöteter Hartmetallspitze
- jeder Bohrer in SB-Tasche
- Bohrer in den Längen 200, 300 und 400 mm

Wall Drills

- carbide-tipped
- in individual plastic pouches
- lengths: 200, 300 and 400 mm

Brocas para piedras

- con punta de metal duro
- empaquetadas en bolsa de plástico individuales
- medidas: 200, 300, 400 mm



400 mm HM-Steinbohrer • 400 mm Wall Drills • 400 mm Brocas para concreto

Größe	Art.Nr	EAN-Nummer	VPE	Art
400 x 10	510 100	40 03315 67774 1	10	SB-Tasche
400 x 12	510 120	40 03315 67776 5	10	SB-Tasche
400 x 13	510 130	40 03315 67777 2	10	SB-Tasche
400 x 16	510 160	40 03315 67779 6	10	SB-Tasche

300 mm HM-Steinbohrer • 300 mm Wall Drills • 300 mm Brocas para concreto

Größe	Art.Nr	EAN-Nummer	VPE	Art
300 x 6,5	512 065	40 03315 67907 3	10	SB-Tasche
300 x 8,0	512 080	40 03315 67908 0	10	SB-Tasche
300 x 10	512 100	40 03315 67909 7	10	SB-Tasche
300 x 16	512 160	40 03315 67914 1	10	SB-Tasche

12-tlg.
Ø 8 mm



12-tlg. Frärsatz

- Ø 8 mm Schaft
- in praktischer Holzbox

12-pcs. Countersink bit set

- Ø 8 mm shaft
- in wooden box

Juego de fresar para madera

- vástago de Ø 8 mm
- en caja de madera

Art.Nr	EAN-Nummer	Gewicht	VPE	Art
545-012	40 03315 07982 8	0,560 kg	20	Box

15-tlg.
Ø 6 mm



15-tlg. Frärsatz

- Ø 6 mm Schaft
- in praktischer Holzbox

15-pcs. Countersink bit set

- Ø 6 mm shaft
- in wooden box

Juego de fresar para madera

- vástago de Ø 6 mm
- en caja de madera

Art.Nr	EAN-Nummer	Gewicht	VPE	Art
54515	40 03315 69690 2	0,750 kg	20	Box

60-tlg. Bohrersatz

- Qualitätswerkzeuge für alle anfallenden Bohrarbeiten in Haushalt, Hobby, Werkstatt usw.
- Übersichtlich angeordnet im praktischen Aufbewahrungskoffer
- 23x HSS-Spiralbohrer, Titan-beschichtet
je 1 x 1 • 1,5 • 2,5 • 3 • 3,2 • 3,5 • 4,5 • 4,8 • 5 • 5,5 • 6,5 • 7 • 7,5 • 8 • 8,5 • 9 • 10 mm
je 2 x 2 • 4 • 6 mm
- 5 x Flachfräsbohrer, Titan-beschichtet je 1 x 10 • 12 • 16 • 20 • 22 mm
- 1 x Innensechskantschlüssel, 2,5 mm (zum Befestigen und Lösen der Bohrtiefenanschläge)
- 4 x Bohrtiefenanschläge je 1 x 5 • 6 • 8 • 10 mm
- 17x Holzbohrer je 1 x 3 • 3,2 • 3,5 • 4,5 • 4,8 • 5 • 5,5 • 6,5 • 7 • 9 • 10 mm
je 2 x 4 • 6 • 8 mm
- 9 x Steinbohrer je 1 x 3 • 4 • 5 • 7 • 8 • 9 • 10 mm, 2 x 6 mm
- 1 x Senker

60-pc. Drill Set

- quality tools for all drilling works for household, hobby, workshop, etc.
- clearly arranged in practical carrycase
- 23x HSS Twist Drills, TITANIUM coated
1 x 1 • 1,5 • 2,5 • 3 • 3,2 • 3,5 • 4,5 • 4,8 • 5 • 5,5 • 6,5 • 7 • 7,5 • 8 • 8,5 • 9 • 10 mm
2 x 2 • 4 • 6 mm
- 5 x Flat Wood Drills, TITANIUM coated 1 x 10 • 12 • 16 • 20 • 22 mm
- 1 x Hex. Key Wrench, 2,5 mm
- 4 x Depth Stops 1 x 5 • 6 • 8 • 10 mm
- 17x Wood Drills 1 x 3 • 3,2 • 3,5 • 4,5 • 4,8 • 5 • 5,5 • 6,5 • 7 • 9 • 10 mm
2 x 4 • 6 • 8 mm
- 9 x Masonry Drills 1 x 3 • 4 • 5 • 7 • 8 • 9 • 10 mm, 2 x 6 mm
- 1 x Countersink

Juego de brocas, 60 pzas.

- Herramientas de calidad para trabajos de taladrar en el hogar, hobby, taller etc.
- Colocadas sinópticas en maletín práctico
- 23x brocas HSS, recubrimiento de titanio
1 x 1 • 1,5 • 2,5 • 3 • 3,2 • 3,5 • 4,5 • 4,8 • 5 • 5,5 • 6,5 • 7 • 7,5 • 8 • 8,5 • 9 • 10 mm
2 x 2 • 4 • 6 mm
- 5 x brocas planas de fresar, recubrimiento de titanio
1 x 10 • 12 • 16 • 20 • 22 mm
- 1 x llave de hexágono interior, 2,5 mm
- 4 x brocas de tope de profundidad de perforación
1 x 5 • 6 • 8 • 10 mm
- 17x brocas para madera 1 x 3 • 3,2 • 3,5 • 4,5 • 4,8 • 5 • 5,5 • 6,5 • 7 • 9 • 10 mm
2 x 4 • 6 • 8 mm
- 9 x brocas para piedra 1 x 3 • 4 • 5 • 7 • 8 • 9 • 10 mm, 2 x 6 mm
- 1 x avellanador

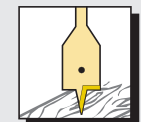
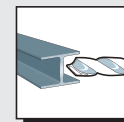
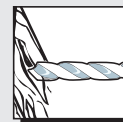

Art.Nr	EAN-Nummer	Größe	Gewicht	VPE	Art
59860	40 03315 70662 5	60-tlg.	1,350 kg	10	Koffer

300-tlg. Bit-Bohrer-Dübelsatz

- 7 HSS Bohrer 2 - 10 mm, 5 Holzbohrer CV-Stahl 4 - 10 mm
5 Hartmetall-Steinbohrer 4 - 10 mm, 6 Schraubbits - 2 x Schlitz, 2 x Kreuz, 2 x Pozidriv
1 Magnethalter, 1 Dübelsortiment 5, 6, 8, 10 mm komplett im Aufbewahrungskoffer

300-pzas. Combi Bit- Drill Bit and wall plug set

- 7 HSS twist drills 2 - 10 mm, 5 CV woodenworking drills 4 - 10 mm
5 masonry drill bits 4 - 10 mm, 2 slotted bits, 2 cross-slotted bits,
2 Pozidriv bits, 1 magnetholder, 1 wall plug-assortment 5, 6, 8, 10 mm
complete in storage box

Juego de 300 brocas, bits y tacos

- 7 brocas HSS 2 - 10 mm,
5 brocas para madera acero CV 4 - 10 mm
5 brocas para concreto 4 - 10 mm
6 bits - 2 planos, 2 en cruz, 2 pozidriv, 1 portador magnético,
1 surtido de tacos 5, 6, 8, 10 mm, en caja de plástico



Art.Nr	EAN-Nummer	Größe	Gewicht	VPE	Art
590-300	40 03315 07590 5	300-tlg.	0,725 kg	10	Koffer





13-tlg. HSS - Spiralbohrer - Satz

- HSS-Stahl, DIN 338
- Größen: 1,5 • 2,0 • 2,5 • 3,0 • 3,2 • 3,5 • 4,0 • 4,5 • 4,8 • 5,0 • 5,5 • 6,0 • 6,5 mm
- in Kunststoffkassette

13-pcs. HSS Twist Drill Set

- HSS-steel, DIN 338
- sizes: 1,5 • 2,0 • 2,5 • 3,0 • 3,2 • 3,5 • 4,0 • 4,5 • 4,8 • 5,0 • 5,5 • 6,0 • 6,5 mm
- in carry-case

Juego de 13 brocas espirales

- acero HSS, DIN 338
- medidas de brocas : 1,5 • 2,0 • 2,5 • 3,0 • 3,2 • 3,5 • 4,0 • 4,5 • 4,8 • 5,0 • 5,5 • 6,0 • 6,5 mm
- en caja de plástico

Art.Nr	EAN-Nummer	Größe	Gewicht	VPE	Art
505-13 HSS	40 03315 02130 8	13-tlg.	0,110 kg	100	Karton



9-tlg. Kombibohrer - Satz

- 3 HSS Bohrer 5, 6, 8 mm
- 3 Hartmetall-Steinbohrer 5,6,8 mm
- 3 Holzbohrer 5, 6, 8 mm
- in Kunststoffkassette

9 pcs. Combi Drill Set

- 3 HSS Drills 5, 6, 8 mm
- 3 Masonry Drill Bits 5, 6, 8 mm
- 3 woodworking drills 5, 6, 8 mm
- in plastic box

Juego de 9 brocas combinadas

- 3 brocas HSS 5, 6, 8 mm
- 3 brocas para concreto 5, 6, 8 mm
- 3 brocas para madera 5, 6 8 mm
- en caja de plástico plegable

Art.Nr	EAN-Nummer	Größe	Gewicht	VPE	Art
520 - Kombi	40 03315 09078 6	9-tlg.	0,280 kg	100	Karton



5-tlg. Steinbohrer - Satz

- mit eingelöteter HM - Platte
- 4 - 10 mm
- in Kunststoffkassette

5 pcs. Masonry Drill Set

- carbide - tipped
- 4 - 10 mm
- in plastic box

Juego de 5 Brocas para Concreto

- brocas con plaquita de metal duro
- con punta Widia
- 4 - 10 mm en caja de plástico plegable

Art.Nr	EAN-Nummer	Größe	Gewicht	VPE	Art
504 - PL	40 03315 07611 7	5-tlg.	0,120 kg	100	Karton



Maschinen - Holzspiralbohrer - Satz, 5-tlg.

- mit Zentrierspitze und Doppelschneide
- 4 • 5 • 6 • 8 • 10 mm
- in Kunststoffkassette

Machine Wood Drill Bit Set, 5 pcs.

- with brad point and double bit
- 4 • 5 • 6 • 8 • 10 mm
- in plastic box

Juego de 5 brocas para madera

- con punta de centrar y corte de doble filo
- 4 • 5 • 6 • 8 • 10 mm
- en caja de plástico

Art.Nr	EAN-Nummer	Größe	Gewicht	VPE	Art
519-5 SP	40 03315 50022 3	4-10 mm	0,150 kg	100	Karton



Kombi-Bohrersatz, 17-tlg.

- In Holzkassette
- Zum Bohren in Holz, Stein, Kunststoff und Metallbleche
- Alle Werkzeuge mit Sechskant-Schaft
- Sicherer Halt im Bohrfutter

Inhalt:

- 1 Versenker 90°, 6-schneidig, für Holz und Buntmetalle
- 6 Holzbohrer, Größen: 3 • 4 • 5 • 6 • 8 • 10 mm
- 5 Fräsbohrer, HSS-Stahl • Titan-Nitrid beschichtet
- Bohrer, Fräser, Lochsäge und Rotationsfeile in einem, geeignet zur Bearbeitung von Metall, Holz und Kunststoffen
- 5 Steinbohrer, Größen: 4 • 5 • 6 • 8 • 10 mm mit eingelöteter Hartmetall-Platte

17-pc. Combination Drill Bit Set

- in wooden case
 - for drilling in wood, stone, plastic, and steel sheet
 - all tools with hexagon shaft
 - safe stand in the drill chuck and / or in the universal receiver
- contents:
- 1 x countersink 90°, 6-cut, for wood and nonferrous heavy metal
 - 6 x wood drills sizes: 3 • 4 • 5 • 6 • 8 • 10 mm
 - 5 x milling bits, HSS steel, TITAN-NITRIDE-coated: drill, milling cutter, compass saw, and rotating file in one tool, for works in metal, wood, and plastic
 - 5 x Masonry Drills, tungsten-carbide tipped, sizes: 4 • 5 • 6 • 8 • 10 mm

Juego de brocas combinadas, 17 pzas.

- en caja de madera
- para taladrar en madera, piedra, plástico y chapa de metal
- todas las herramientas con vástago hexagonal
- firmeza segura en el mandril y en el dispositivo de sujeción universal

Contenido:

- 1 broca avellanadora para madera 90°, 6 cortes, para madera y metal no ferroso
- 6 brocas para madera, medidas: 3 • 4 • 5 • 6 • 8 • 10 mm
- 5 brocas para fresar, de acero HSS, recubrimiento de titanio nitruro todo en uno, broca, fresa, sierra para agujeros y lima de rotación para trabajar en metal, madera y plástico
- 5 brocas para piedra, medidas: 4 • 5 • 6 • 8 • 10 mm, con placa de metal duro

Art.Nr	EAN-Nummer	Gewicht	VPE	Art
54317	40 03315 70725 7	0,550 kg	8	Holzbox

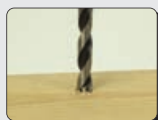
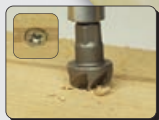

6-tlg. Fräsbohrer-Satz

- Bohrer, Fräser, Lochsäge und Rotationsfeile in einem, geeignet zur Bearbeitung von Metall, Holz und Kunststoffen.
- Bohrergrößen 3 • 4 • 5 • 6 • 6,5 • 8 mm in Holzkassette

Drill Saw Set of 6 pcs.

- drill, milling cutter, hole saw and rotation file, suitable for working metal, wood and plastic material
- sizes: 3 • 4 • 5 • 6 • 6,5 • 8 mm, in wooden box

Juego de brocas de fresar, 6 pzas.

- brocas, fresas, sierra para agujeros a lima de rotación, para trabajar metal, madera y plástico.
- medidas de brocas : 3 • 4 • 5 • 6 • 6,5 • 8 mm en caja de madera

Art.Nr	EAN-Nummer	Gewicht	VPE	Art	Art
54606	40 03315 70107 1	6-tlg.	0,195 kg	20	Holzbox



**HSS-Stahl,
Titan-Nitrid-
beschichtet**



5-tlg. Holzbohrersatz mit Senker

- 5 Bohrer 4 • 5 • 6 • 8 • 10 mm mit aufgesetzten Senkern
- Senker höhenverstellbar

5-piece wood drill set with countersink

- 5 drills 4 – 5 – 6 – 8 – 10 mm with integrated countersinks
- Countersink adjustable to the necessary depth on the drill

Juego de brocas para madera con avellanador, 5 piezas

- 5 brocas de 4 • 5 • 6 • 8 • 10 mm con avellanador incorporado
- Avellanador en la broca, atomillable a la profundidad deseada



Art.Nr	EAN-Nummer	Größe	Gewicht	VPE	Art
54805	40 03315 71002 8	5-tlg.	0,340	10	Doppelblister

Schlangenbohrersatz, 6-tlg.

- Speziell zum Bohren tiefer Löcher in Hart- und Weichholz
- Länge ca. 230 mm
- Größen Ø 6 • 8 • 10 • 12 • 16 • 20 mm
- Zentrierspitze mit Einzugsgewinde
- Exakte und splitterfreie Bohrung durch Vorschneider
- 6-kant Aufnahmeschaft

6-pc. Auger Bit Set

- especially for drilling of deep holes into hard- and soft – wood
- with hex. shaft
- center point with auger thread
- exact and splitting-free boring by carver
- optimal conveyance of chips due to one-way strong winding
- total length approx. 230 mm
- sizes: dia. Ø 6 • 8 • 10 • 12 • 16 • 20 mm

Juego de barrenas espirales, 6 pzas.

- con vástago hexagonal
- especialmente para taladrar agujeros profundos en madera dura y blanda
- punta de centrar con rosca de entrada
- por corte primero se consigue agujeros exactos y sin astillas
- evacuación de virutas óptima por vuelta intensa de paso simple
- longitud total aprox. 230 mm
- medidas : Ø 6 • 8 • 10 • 12 • 16 • 20 mm



Art.Nr	EAN-Nummer	Gewicht	VPE	Art
54620	40 03315 70794 3	1,100 kg	10	Holzbox

5-tlg. Forstnerbohrer - Satz

- maßhaltig, geschliffene Ausführung mit Zentrierspitze und abgesetztem Zylinderschaft
- Länge 90 mm, Ø 15 + 20 + 25 + 30 + 35 mm

5-pcs. Forstner Bit Set

- coming up to requested dimensions, ground, with centering point and reduced cylindrical shank
- length 90 mm, dia. 15 + 20 + 25 + 30 + 35 mm

Juego de brocas Forstner, 5 pzas.

- ejecución con dimensiones exactas y lijadas con punta de centrar y vástago cilíndrico escalonado
- longitud 90 mm, 15 + 20 + 25 + 30 + 35 mm diam.



Art.Nr	EAN-Nummer	Größe	Gewicht	VPE	Art
540-5	40 03315 07754 1	5-tlg.	0,564 kg	20	Box

Forstnerbohrer-Satz, 5-tlg.

- Maßhaltig geschliffene Ausführung
- Mit Zentrierspitze
- Länge: ca. 90 mm

- Ø 15 • 20 • 25 • 30 • 35 mm
- Titan-Nitrid beschichtet

Forstner Bit Set, 5 pcs.

- grinded accurate to size
- with brad point
- Ø 15 • 20 • 25 • 30 • 35 mm
- length: approx. 90 mm
- TITAN-NITRIDE coated

Brocas tipo "forstner", 5 pzas.

- ejecución lijada con medidas justas
- con punta centrada
- Longitud : aprox. 90 mm
- Ø 15 • 20 • 25 • 30 • 35 mm
- recubrimiento de titanio nitruro



Art.Nr	EAN-Nummer	Gewicht	VPE	Art
54005	40 03315 70687 8	0550 kg	10	Box



Winkelbohrvorsatz

- Geeignet für Bohrmaschinen und Bohrschrauber
- Erlaubt um 90° Grad umgelenktes Bohren und Schrauben
- Zahnkranzbohrfutter Ø 1,5-10mm
- Zusatzhandgriff beidseitig anschraubbar
- Für Rechts-/Linkslauf geeignet

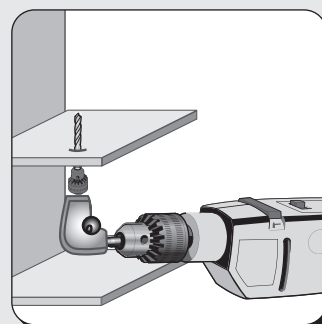

Angle Drill-Adapter

- suitable for drilling and screwing machines
- for 90° deviated drilling and screwing
- key type drill chuck Ø 1,5 - 10 mm
- suitable for right- and left-hand rotation
- adjustable handle can be screwed down at both sides

Dispositivo angular para taladrar

- Utilizable para taladros y atomilladores
- Permite taladrar y atornillar en 90° de desvío
- Mandril portabrocas de corona dentada Ø 1,5 - 10 mm
- Marcha derecha / izquierda
- Asidero adicional para montar en las dos partes

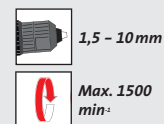

Art.Nr	EAN-Nummer	Gewicht	VPE	Art
12490	40 03315 70751 6	0,500 kg	40	Blister



Rundschneider mit 6-kant Schaft

- geeignet als Vorsatz für alle Bohrmaschinen, Arbeitsbereich 30 - 120 mm
- mit 2 speziell gehärteten Messern, 7 mm Bohrer, 1 Spitze

High speed round cutter

- for all drilling machines, working range 30 - 120 mm
- with 2 hardened knives, 1 punch, with 7 mm drill

Juego Cortador circular

- para todas las taladradoras electr., cap. 30 - 120 mm
- con 2 cuchillas templadas, 1 punta, broca de 7 mm

Art.Nr	EAN-Nummer	Größe	Gewicht	VPE	Art
537	40 03315 06332 2	30 - 120 mm	0,340 kg	72	Blister

Ersatzmessersatz, 2-tlg • Spare knife set • 2 Cuchillas de recambio

Art.Nr	EAN-Nummer	Größe	Gewicht	VPE	Art
537-EM	40 03315 06463 3	2-tlg.	0,060	10	Polybeutel



6-tlg. Glasbohrer

- Geeignet für Bohrungen in Glas, Porzellan und Fliesen.
- Gehärtete, speziell geschliffene Schneidplatte

6-piece glass drill

- Suitable for drilling glass, porcelain and tiles
- Hardened, specially polished cutting plate

Brocas para cristal, 6 piezas

- Apropriada para perforar vidrio, porcelana y losa.
- Placa de corte templada y especialmente pulida



- Ø 3 mm
- Ø 4 mm
- Ø 5 mm
- Ø 6 mm
- Ø 8 mm
- Ø 10 mm



Art.Nr	EAN-Nummer	Größe	Gewicht	VPE	Art
54806	40 03315 710158	6-tlg.	0,160 kg	20	Kassette

Staubfänger

- Zum Aufstecken auf Steinbohrer

Dust collector

- for use with masonry drills

Receptor de polvo

- usare para brocas para concreto

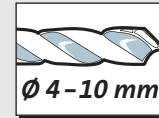
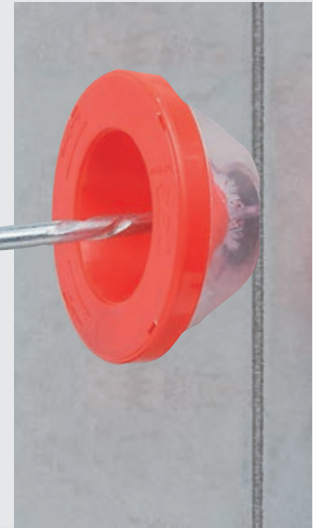

Art.Nr	EAN-Nummer	Größe	Gewicht	VPE	Art
12498	4 - 10 mm	40 03315 71253 4	0,038 kg	20	Karte

Blech-Schälbohrersatz Titan beschichtet

- Stufenloses Bohren ohne Vorbohren, Bohren in dünnste Bleche ohne Deformierung des Bleches
- Satz bestehend aus 3 Schälbohrern 4 - 12 mm • 4 - 20 mm • 4 - 32 mm
- in Holzkassette

Conical center bit set for sheet metal titanium covered

- continuous drilling without pilot-drill, drilling in thinnest sheet metal possible without deforming
- set is consisting of 3 center bits 4 - 12 mm • 4 - 20 mm • 4 - 32 mm
- in wooden case

Juego de brocas cónicas para chapa, con recubiertio de titanio

- taladrar sin escalones y sin taladrar previamente, taladrar en chapas finas sin deformarla
- el juego consiste de 3 brocas cónicas 4 - 12 mm • 4 - 20 mm • 4 - 32 mm
- en caja de madera



Art.Nr	EAN-Nummer	Größe	Gewicht	VPE	Art
54603	40 03315 70387 7	1 • 2 • 3	0,610 kg	20	Holzbox

Lochsäge

- mit 6 mm Aufnahmedorn
- 7 Sägeneinsätze, schneidend von: 26- 63 mm
- 440-1" - Metallgehäuse, Schnitttiefe ca. 15 mm
- 440-2" - Metallgehäuse, tiefe Ausführung, Schnitttiefe ca. 40 mm

Hole Saw Set

- with 6 mm shank, 7 saw inserts, cutting from 26- 63 mm
- 440-1" - with metal holder, cutting depth ~15 mm
- 440-2" - with metal holder, deep execution, cutting depth ~40 mm

Sierra de corona

- vástago 6 mm, 7 aplicaciones de sierra, cortante de 26- 63 mm
- 440-1" - con carcasa de metal, profundidad de corte aprox. 15 mm
- 440-2" - con carcasa de metal, profundidad de corte aprox. 40 mm

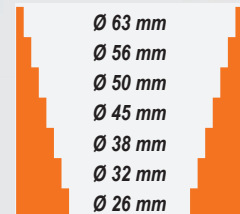

Art.Nr	EAN-Nummer	Größe	Gewicht	VPE	Art
440-1"	40 03315 02446 0	26 - 63 mm	0,120 kg	96	Karton
440-2"	40 03315 01688 5	26 - 63 mm	0,180 kg	60	Karton

Magnetisches Winkelfixiergerät

- Für Montage- und Schweißarbeiten
- Winkelgenaues zusammenfügen von Stahlkonstruktionen, auch bei gebogenen und runden Stahlbauteilen 45° - 90° - 135°
- Das Magnet eignet sich nicht nur hervorragend für Schweißarbeiten sondern auch z.B. für die Montage von Regalen
- Dauermagnetisch

Special magnetic tools for angular welding works

- 45° - 90° - 135°

Herramienta magnética trabajos angulares

- en montaje y soldor 45° - 90° - 135°



Art.Nr	Größe	EAN-Nummer	Gewicht	VPE	Art
1278	120 x 83 x 15 mm	40 03315 06414 5	0,290 kg	36	Karton



Spiralbohrer-Schärfgerät

- für Bohrer von 3,5 - 10 mm
- mit Aufnahmeschaft für Bohrmaschinen mit einem Spindelhalbs von Ø 43 mm
- inkl. 1 Ersatzschleifring

Twist Drill Sharpener and Grinder

- for drills of 3,5 - 10 mm
- with shaft for drilling machines with a spindle of Ø 43 mm
- incl. 1 spare grinding stone

Afiladora para brocas

- para brocas de 3,5 - 10 mm
- con vástagos para taladros y con collar de uso de Ø 43 mm
- con 1 muela de recambio

Art.Nr	EAN-Nummer	Größe	Gewicht	VPE	Art
538	40 03315 06758 0	3,5 - 10 mm	0,400 kg	20	Karton
Ersatzschleifringe • Spare Grinding Stones • Muelas de recambio					
538-ES	40 03315 06759 7	Ø 58 mm	0,100 kg	10	Karton

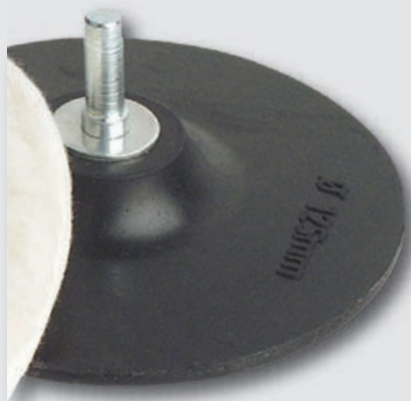

Gummistützscheibe

- Ø 125 mm,
- mit 6 mm Aufspanndorn

Rubber Backing Disc

- Ø 125 mm, with 6 mm shaft

Disco de goma de soporte

- Ø 125 mm, con vástago de 6 mm

Art.Nr	EAN-Nummer	Größe	Gewicht	VPE	Art
515	40 03315 02342 5	125 mm	0,160 kg	100	Karton



Bohrmaschinen-Vorsatzpumpe

- selbstansaugend, chemikalienfester Rotor, daher für fast alle Flüssigkeiten geeignet
- stationäre Befestigungsmöglichkeit
- Förderleistung max. 1500 l/h bei 3000 U/min
- Förderhöhe max. 15 m
- Ansaughöhe max. 3 m
- Antriebsschaft Ø 6 mm
- Stecktülle für 1/2" Schlauchanschluss

Power Drill Pump

- self priming, chemical resistant armature, suitable for most fluids
- can be fixed stationary
- carrying capacity max. 1500 l/h - 3000 r/min
- drawing height max. 15 m
- priming height max 3 m
- drive shaft Ø 6 mm
- connector for 1/2" hoses

Bomba adicional para máquina taladradora

- autoaspirante, rotor resistente a las sustancias químicas por eso adecuado para casi todos los líquidos
- fijación estacionaria posible
- capacidad de extracción max. 1500 l/h con 3000 rpm
- altura de extracción max. 15 m
- altura de aspiración max. 3 m
- vástago de propulsor Ø 6 mm
- empalme de manguera 1/2"

Art.Nr	EAN-Nummer	Gewicht	VPE	Art
446	40 03315 03006 5	0,100 kg	40	Karton

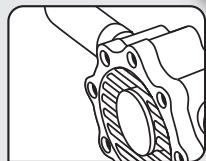

Bohrfutterschlüssel

- 10 + 13 mm passend für alle genormten Bohrfutter

Drillchuck key

- 10 + 13 mm suitable for all normal drill chucks

Llave para mandril

- 10 + 13 mm util para todo los mandriles normales



Art.Nr	EAN-Nummer	Gewicht	VPE	Art
1251-K-10	40 03315 06806 8	0,030 kg	20	Karte
1251-K-13	40 03315 06805 1	0,050kg	20	Karte

6-tlg. Drahtbürstensortiment

- 6 mm Aufnahmeschaft
- Gewellte Stahldrahtborsten, vermessingt
- Zum Entrosten, Entgraten, Entfernen von Farben und Schutzschichten
- 4 x Scheibenbürsten 35, 50, 75, 100 mm • Topfbürste 75 mm • Pinselbürste 25 mm

6-piece wire brush assortment

- 6 mm attachment shaft
- Curved steel wire bristles, sharpened
- For derusting, deburring, removal of paint and protective layers
- 4 x disk brushes, 35, 50, 75, 100 mm - Pot brush, 75 mm - paintbrush 25 mm

Surtido de cepillos metálicos, 6 piezas

- Vástago de retención de 6 mm
- Cerda de alambre de acero ondulada, enlatonada
- Para quitar herrumbre, capas de pintura y de protección y para desbarbar
- 4 x cepillos circulares 35, 50, 75, 100 mm • cepillo tubular de 75 mm • cepillo pincel de 25 mm

Art.Nr	EAN-Nummer	Gewicht	VPE	Art
43806	40 03315 70913 8	0,480 kg	10	Skinkarte



Stahldraht- Topfbürsten

- mit 6 mm Aufnahmeschaft
- passend für jede Bohrmaschine

Wire Cup Brush

- with 6 mm shaft
- suitable for all drilling machines

Cepillo de alambre, tipo copa

- con vástago de 6 mm
- utilizable para todos los taladros

Art.Nr	EAN-Nummer	Größe	Gewicht	VPE	Art
438-F-50	40 03315 01494 2	fein / fine / fino 50 mm	0,055 kg	10	Karton
438-F-75	40 03315 01495 9	fein / fine / fino 75 mm	0,105 kg	10	Karton
438-G-50	40 03315 01496 6	grob / coarse / grueso 50 mm	0,050 kg	10	Karton
438-G-75	40 03315 01497 3	grob / coarse / grueso 75 mm	0,110 kg	10	Karton



Stahldraht- Scheibenbürsten

- mit 6 mm Aufnahmeschaft
- passend für jede Bohrmaschine

Wire Wheel Brush

- with 6 mm shaft
- suitable for all drilling machines

Cepillo de alambre, tipo circular

- con vástago de 6 mm
- utilizable para todos los taladros

Art.Nr	EAN-Nummer	Größe	Gewicht	VPE	Art
439-F-075	40 03315 02442 2	fein / fine / fino 75 mm	0,060 kg	10	Karton
439-F-100	40 03315 02443 9	fein / fine / fino 100 mm	0,100 kg	10	Karton
439-G-075	40 03315 02444 6	grob / coarse / grueso 75 mm	0,060 kg	10	Karton
439-G-100	40 03315 02445 3	grob / coarse / grueso 100 mm	0,105 kg	10	Karton



Schleifkörper- Satz, 5-tlg.

- mit 6 mm Aufnahmeschaft
- aus Aluminium- Oxyd

Milling Set, 5 pcs.

- with 6 mm shaft
- of aluminium-oxide

Juego de 5 muelas de perfiles diversas

- con vástago de 6 mm
- de óxido de aluminio

Art.Nr	EAN-Nummer	Größe	Gewicht	VPE	Art
441-5	40 03315 01447 8	5-tlg	0,135 kg	120	Blister





50-tlg. Klettband- Sortiment

- Vielseitige Einsatzbereiche in Haus, Garten und Hobby
- 5-farbig sortiert in den Farben: orange • dunkelblau • hellblau • rot • gelb
- Ideal um Kabel zu organisieren
- Flexibles Gewebematerial
- Mehrfach wiederverwendbar
- Länge 180 mm, Breite 20 mm



Velcro tape set, 50-pcs.
Juego de cintas de velcro, 50 uds.



Art.Nr	EAN-Nummer	Gewicht	VPE	Art
42610	40 03315 84674 1	0,350 kg	10	Box



Kabelbinder-Sortiment, 300-teilig

- 2 Größen, Farbige sortiert:
2,5 mm x 100 mm (200 Stück)
3,6 mm x 200 mm (100 Stück)

Cable binding assortment, 300 pcs.

- 2 sizes, assorted colors:
2,5 mm x 100 mm (200 pcs.)
3,6 mm x 200 mm (100 pcs.)

Surtido de atadores para cable, 300 pzas.

- 2 medidas, surtido de colores:
2,5 mm x 100 mm (200 pzas.)
3,6 mm x 200 mm (100 pzas.)

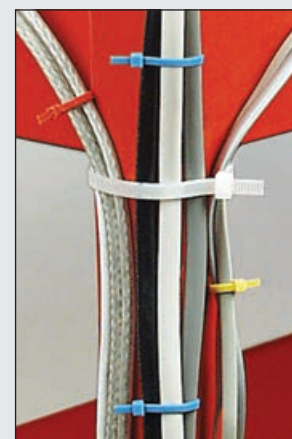

Art.Nr	EAN-Nummer	Größe	Gewicht	VPE	Art
13050	40 03315 70544 4	300-tlg.	0,700 kg	20	Karton

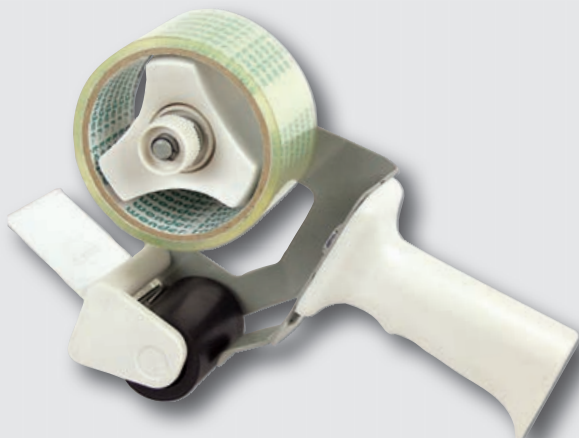

Handabroller mit Abrollsperr

- geeignet für Klebebänder bis 50,8 mm Breite
- komplett mit einer Rolle Klebeband

Packing Tape Roller with Stop

- suitable for adhesive tapes to 50,8 mm
- including one roll of adhesive tape

Rollo de mano con bloqueo desenrollador

- utilizable para cintas adhesivas con una anchura máxima de 50,8 mm
- incluye un rollo de cinta adhesiva

Art.Nr	EAN-Nummer	Gewicht	VPE	Art
420-1	40 03315 07622 3	0,592 kg	24	Karton



Universalband

- 6-teilig auf SB-Karte

Universal tape set

- 6-pieces on SB-card

Juego de cinta universal

- 6 piezas em tarjeta

Art.Nr	EAN-Nummer	Gewicht	VPE	Art
426	40 03315 02016 5	0,120 kg	100	Blister

Multi-Funktionswinkel

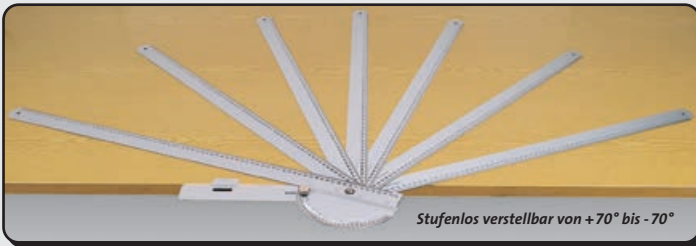

- Stahl-Lineal zum Messen, Markieren und Zeichnen von geraden Strecken bis ca. 77 cm
- Blendfreie Oberflächenbeschichtung
- Anschlagsschiene zum Führen von Stichsagen, Kreissagen, Oberfräsen
- Winkelmesser stufenlos verstellbar von +70° bis -70°
- Exakte Winkelschnitte von 20°-160°
- Auch als Anreißschiene, Schreinerwinkel oder Schmiege zu verwenden
- Tischklemme ermöglicht beidhändiges Führen von Stichsagen, Kreissagen und Oberfräsen

Multifunction Square and Ruler

- steel ruler for measuring, marking, and signing of straight distances upto approx. 77 cm
- try-square for guidance of jig saws, circular saws, routers
- angular measure infinitely adjustable from +70° to -70°
- exact angular cuts from 20° to 160°
- suitable also as scribe, joiners' square, or bevel
- antidazzle coating
- two-handed working with jig saws, circular saws, and routers possible by table clamp

Angulo multifuncional

- Regla de acero para medir, marcar y dibujar en líneas rectas hasta 77 cm
- Riel de tope para guiar serruchos de calar, sierras circulares, fresadoras
- Grafómetro, con regulación continua de +70° a -70°
- Corte angular exacto de 20° a 160°
- También para uso de riel trazador, ángulo p/ebanista o escuadra plegable
- Superficie recubierta antideslumbrante
- Prensaformilla de mesa facilita guiar con dos manos serruchos de calar, sierras circulares o fresadores

Art.Nr	EAN-Nummer	Größe	Gewicht	VPE	Art
81200	40 03315 70803 2	770 mm	1,400 kg	10	Karte

Aluminium Anschlagwinkel-Set - inkl. Anreißer und Bleistift

- Größen: 150 mm, 250 mm, 400 mm
- Skaleneinteilung in mm und Zoll
- eingebaute Wasserwaagen-Libelle

3-pcs. Alu Tri-square set - incl. scribe and pencil

- sizes: 150 mm, 250 mm, 400 mm
- scale graduation metric and inch
- suitable as spirit level

Juego de escuadras con tope, 3 pzas. incl. punta trazadora y lápiz

- medidas: 150 mm, 250 mm, 400 mm
- escalada con medida métrica y pulgada
- nivel del aire empotrado

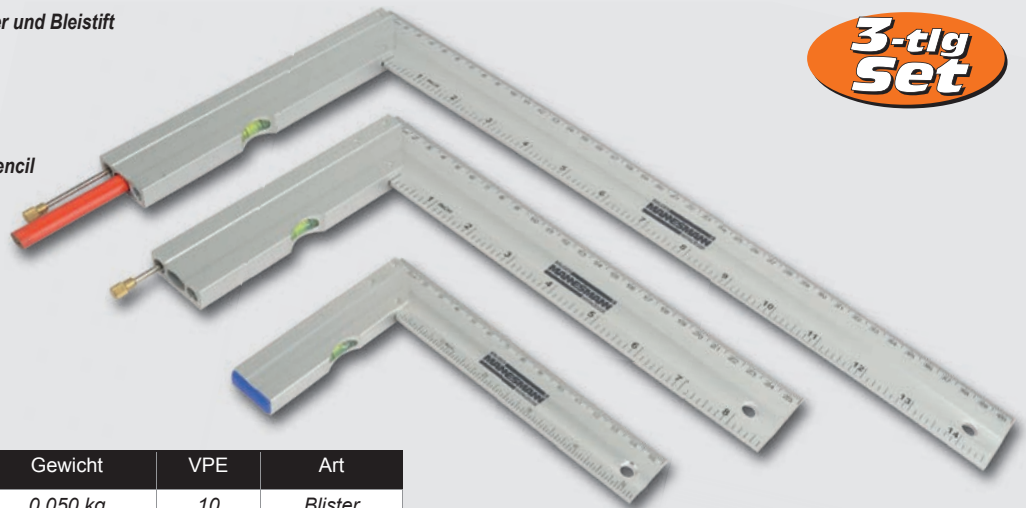

3-tlg Set

Art.Nr	EAN-Nummer	Gewicht	VPE	Art
81210	40 03315 71329 6	0,050 kg	10	Blister



Leichtmetall-Wasserwaage „Extra“

- Höchste Messgenauigkeit - 1 mm auf 1 m
- Mit 2 stoßfesten Libellen
- 5 Jahre "Libellengarantie"

Art.Nr	Länge	EAN-Nummer	Gewicht	VPE	Art
811-0300	300 mm	40 03315 03440 7	0,150 kg	10	lose
811-0400	400 mm	40 03315 03442 1	0,200 kg	10	lose
811-0500	500 mm	40 03315 03441 4	0,250 kg	10	lose
811-0600	600 mm	40 03315 03443 8	0,300 kg	10	lose
811-0800	800 mm	40 03315 03444 5	0,500 kg	10	lose
811-1000	1000 mm	40 03315 03445 2	0,600 kg	10	lose
811-1200	1200 mm	40 03315 03446 9	0,800 kg	10	lose
811-1500	1500 mm	40 03315 07491 5	1,100 kg	10	lose
811-2000	2000 mm	40 03315 07537 0	1,600 kg	10	lose

Lightmetal-Spirit-Level „Extra“

- highest accuracy
- with 2 vials

Nivel de Metal Liger „Extra“

- alta exactitud de medición
- con 2 burbujas

Leichtmetall-Wasserwaagem mit 2 Libellen

Lightmetal-Spirit-Level with 2 vials

**Nivel de Metal Liger
con 2 burbujas**



Art.Nr	Länge	EAN-Nummer	Gewicht	VPE	Art
818-0400	400 mm	40 03315 07283 6	0,240 kg	60	Karton
818-0600	600 mm	40 03315 07284 3	0,320 kg	60	Karton
818-0800	800 mm	40 03315 07285 0	0,345 kg	60	Karton
818-1000	1000 mm	40 03315 07615 5	0,365 kg	60	Karton

Torpedowasserwaage

- Mit 3 Libellen
- 230 mm lang
- aus schlagfestem Kunststoff
- Mit Magnet

Spirit Level, Torpedo Shape

- with 3 vials
- 230 mm long
- with magnet
- made of shockproof plastic



Nivel forma Torpedo

- con 3 burbujas
- de plástico, resistente a golpes

- 230 mm de largo
- con imán

Art.Nr	EAN-Nummer	Länge	Gewicht	VPE	Art
850	40 03315 07549 3	230 mm	0,080 kg	100	Karton

807-50

807-30

807-20



Glasfaser-Bandmaß

- Mit Kurbel, in stabilem ABS-Gehäuse

Fibre Glass Measuring Tape

- with crank in strong ABS-plastic housing

Cinta Métrica de Fibra de Vidrio

- con manivela
- en caja de plástico robusta de ABS

Art.Nr	Länge	EAN-Nummer	Gewicht	VPE	Art
807-20	20 m	40 03315 01802 5	0,360 kg	60	Karton
807-30	30 m	40 03315 07385 7	0,415 kg	30	Karton
807-50	50 m	40 03315 07386 4	0,725 kg	30	Karton

Kunststoff-Gliedermaßstab

- 2 m
- weiß

PVC-Plastic Folding Rule

- 2 m
- white

Metro Plegable de Plástico

- 2 m
- blanco



Holz-Gliedermaßstab

- 2 m
- mit Feder

Wooden Folding Rule

- 2 m
- with spring

Metro Plegable

- 2 m
- de madera
- con rasorte



Art.Nr	Länge	EAN-Nummer	Gewicht	VPE	Art
810-PVC-2	2 m	40 03315 06918 8	0,135 kg	120	Karton

Art.Nr	Länge	EAN-Nummer	Gewicht	VPE	Art
810-2	2 m	40 03315 02010 3	0,095 kg	120	Karton



drehbare Libelle für Winkelmessungen

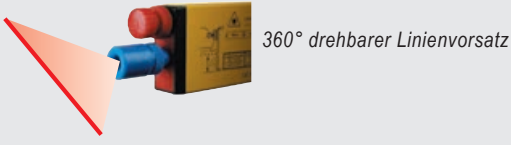

360° drehbarer Linienvorsatz



drehbarer 90° Umlenkvorsatz



Laserklasse 2
Class 2-Laser product
Categoría Láser 2

Der Laserstrahl als Verlängerung der Wasserwaage zum Fluchten, Nivellieren, rechten Winkel anlegen.

Laser - Wasserwaage mit Nivellieruntersatz und stabilem Kurbelsäulenstativ.

- Messbereich ca. 30 m
- robustes Teleskopstativ mit ausfahrbarer Mittelsäule
- Geräte im stabilen Aufbewahrungskoffer
- ideal für den mobilen Einsatz, z.B. auf Baustellen.
- Set bestehend aus:
 - 1 x Laser-Wasserwaage, GS-geprüft, Laserklasse 2
 - 1 x Teleskopstativ aus Aluminium mit ausfahrbarer Mittelsäule
 - 1 x Nivellierteller mit 360° Skala
 - 1 x 90° Laser-Umlenkvorsatz,
 - 1 x Laser-Linienvorsatz
 - 2 x Batterien Micro 1,5 Volt

Nivel de Láser con base de nivelación y trípode con manivela estable

- 30 m de alcance de medición
- 90° reflector de desviación,
- aparatos en maletín estable
- ideal para el uso móvil
- trípode robusto con columna central telescópica
- proyector lineal

Laser-Spirit Level with levelling device and sturdy tripod

- measuring range 30 m
- 90° revolving deflector
- stored in sturdy carrying case
- ideal for mobile use, e.g. on construction sites
- sturdy telescopic tripod with ascendable centre column
- with line projector

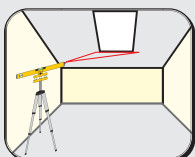
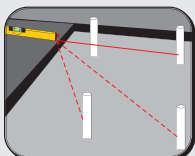
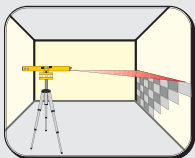
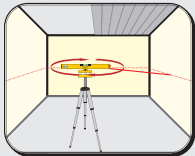
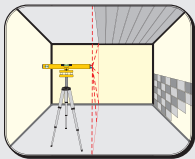

Art.Nr	EAN-Nummer	Gewicht	VPE	Art
81125	40 03315 70435 5	3,900 kg	8	Koffer

Profi Ausführung mit verstärktem Stativ • For Profis with reinforced tripod • Execución profesional com tripode estable

Art.Nr	EAN-Nummer	Gewicht	VPE	Art
81110	40 03315 69897 5	3,900 kg	4	Koffer



Art.-Nr.
81125



Art.-Nr.
81110

Profi Ausführung mit verstärktem Stativ
For Profis with reinforced tripod
Execución profesional com
tripode estable



Elektronische Digital-Schieblehre

- Umschaltbar: mm / inch
- Messbereich: 0-150 mm / 0-6 inch
- Auflösung: 0,01 mm / 0,0005 inch
- Messgeschwindigkeit: 1,5 m/sek
- Arbeitstemperatur: 0°C - 40°C
- Stromversorgung: 1,5 V Batterie

Electronic Digital Vernier Caliper

- convertible: mm / inch
- measuring range: 0-150 mm / 0-6 inch
- vernier: 0,01 mm / 0,0005 inch
- measuring speed: 1,5 m/sek
- temperature: 0°C - 40°C
- electr. input: 1,5 V battery

Calibrador de Precisión Electrónico Digital

- reversible: mm / inch
- capacidad: 0-150 mm / 0-6 pulg adas
- escala: 0,01 mm / 0,0005 pulg
- velocidad de mediaón.: 1,5 m/sek
- temperatura: 0°C - 40°C
- suministro de corriente: batería de 1,5 V

Art.Nr	EAN-Nummer	Gewicht	VPE	Art
823 - 160	40 03315 06919 5	0,300 kg	20	Kassette



Digitale Schieblehre 150 mm

- Gefertigt aus Kohlefaser- Verbundwerkstoff
- Großes 3-stelliges LED-Display
- Für Innen-, Außen-, Tiefen- und Stufenmessung
- Messbereich: 150 mm / 6"
- Auflösung: 0,1 mm / 0,01"
- Messgenauigkeit: +/- 0,2mm
- Incl. Knopfzelle 1,5V (LR44)

Digital caliper 150 mm

- Made from carbon fiber composite
- Large 3-digit LED display
- For inside, outside, depth and step measurements
- Measuring range: 150 mm / 6 "
- Resolution: 0.1 mm / 0.01 "
- Measurement accuracy: +/- 0.2mm
- Incl. Button cell 1.5V (LR44)

Calibre digital 150 mm

- Hecho de compuesto de fibra de carbono
- Gran pantalla LED de 3 dígitos
- Para medidas de interior, exterior, profundidad y escalón
- Rango de medición: 150 mm / 6 "
- Resolución: 0,1 mm / 0,01 "
- Precisión de medición: +/- 0.2 mm
- Incl. Pila de botón de 1,5 V (LR44)

Art.Nr	EAN-Nummer	Gewicht	VPE	Art
82520	40 03315 84557 7	0,084 kg	100	Blister



Präzisions-Schieblehre

- ganz gehärtet
- Stahl verchromt
- Messbereich: 0-150 mm
- Nonius 1/20 mm
- Mit Feststellrad
- präzise Spitzen für Innenmessung

Precision Vernier Caliper

- hardened steel
- chrome plated
- measuring range: 0-150 mm
- vernier: 1/20 mm
- with fine adjusting screw
- prec. points for interior measuring

Calibrador de Precisión

- templado
- con tornillo para ajustar
- capacidad: 0-150 mm acero cromado
- nonio 1/20 mm
- con puntas de precisión para medición interior

Art.Nr	EAN-Nummer	Gewicht	VPE	Art
825 - 150	40 03315 06489 3	0,300 kg	50	Kassette

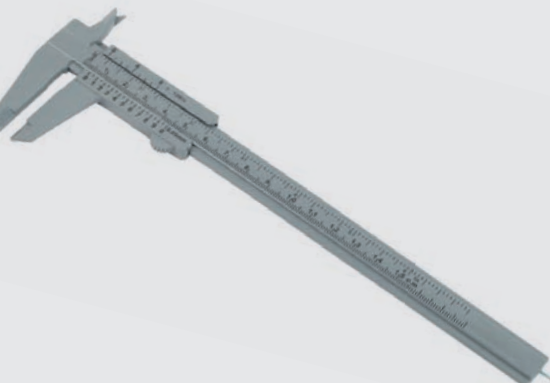

Kunststoff-Schieblehre

- Messbereich 150 mm
- Nonius 1/10 mm

Vernier Caliper of Plastic

- measuring range 160 mm
- vernier 1/10 mm

Calibrador de plástico

- capacidad 160 mm
- nonio 1/10mm

Art.Nr	EAN-Nummer	Gewicht	VPE	Art
822 - 150	40 03315 06746 7	0,020 kg	400	Karton

Präzisions-Micrometer

- geschliffen und gehärtet
- Messbereich: 0-25 mm
- Ablesung: 0,01 mm

Precision-Micrometer

- hardened and polished
- measuring range: 0-25 mm
- reading: 0,01 mm

Micrómetro de precisión

- li jado y templado
- capacidad: 0-25 mm
- lectura: 0,01 mm



Art.Nr	EAN-Nummer	Gewicht	VPE	Art
826	40 03315 06490 9	0,260 kg	50	Holzkassette

Digitale Kofferwaage

- Einfaches Wiegen bis max. 50 Kg
- Auflösung 0,1 Kg
- Optischer Warnhinweis ab 20 Kg
- Einheit wahlweise Kg • lb • st
- Hochpräziser DMS-Sensor
- Betrieb über 1 x CR2032 Batterie (nicht im Lieferumfang enthalten)



Digital luggage scale

- Simple weighing up to a maximum of 50 kg
- Resolution 0.1 kg
- Optical warning from 20 kg
- Unit optionally Kg • lb • st
- High-precision strain gauge sensor
- Operation via 1 x CR2032 battery (not included in the delivery)

Báscula de equipaje digital

- Pesaje simple hasta un máximo de 50 kg
- Resolución 0,1 kg
- Advertencia óptica a partir de 20 kg
- Unidad opcional Kg • lb • st
- Sensor de galgas extensométricas de alta precisión
- Funcionamiento mediante 1 pila CR2032 (no incluido en la entrega)



Art.Nr	EAN-Nummer	Gewicht	VPE	Art
81900	40 03315 84629 1	0,130 kg	40	Karton

Handfederwaage

- Messbereich von 0-22 kg
- Mit runder Anzeige
- incl. 1 m Maßband

Spring Pocket Balance

- 0-22 kg
- with round scale
- incl. 1 m measuring tape

Balanza de Resorte

- capacidad 0-22 kg
- con escala redonda
- incl. flexómetro de 1 m



Art.Nr	EAN-Nummer	Gewicht	VPE	Art
819 - 22	40 03315 07396 3	0,145 kg	120	Karton

Taschenfederwaage

Spring Pocket Balance

Balanza de Resorte

Art.Nr	Zugkraft	EAN	Gewicht	VPE	Art
813 - 012,5	12,5 kg	40 03315 50055 1	0,070 kg	192	Karton
813 - 025	25,0 kg	40 03315 50056 8	0,160 kg	96	Karton
813 - 050	50,0 kg	40 03315 05176 3	0,335 kg	48	Karton
813 - 100	100,0 kg	40 03315 05177 0	0,600 kg	36	Karton
813 - 150	150,0 kg	40 03315 05178 7	0,620 kg	36	Karton





Endoskop

- Foto- und Videofunktion (JPG, AVI Format)
- Integriertes 8,9 cm / 3,5" Farb-TFT-Display
- 2-fach Digital-Zoom
- Wasserdichte Kameralinse und Schwanenhals
- Ausleuchtung über 6 einstellbare LED Leuchten im Aufnahmekopf
- PAL/NTSC Videoausgang zum Anschluss eines externen Monitors
- Flexibler Schwanenhals (ca. 88 cm)
- USB 2.0 Anschluss
- Unterstützt Micro SD-Karte bis 32 GB (nicht im Lieferumfang enthalten)
- 4 Aufsatzwerkzeuge im Set enthalten



Endoscope

- Image- and video function
- 3,5" color TFT display
- Digital zoom function x2
- Waterproof camera lens and swans neck
- 6 LED's for setting illumination level
- PAL/NTSC video-out for using external monitor
- Flexibel swans neck (approx. 88 cm)
- USB 2.0 connection
- Suitable for microSD-card upto 32 GB (not included)
- Incl. 4 attachments

Art.Nr	EAN-Nummer	Gewicht	VPE	Art
99990	40 03315 71525 2	1,120 kg	6	Koffer



3 in 1 Detektor findet Stromleitungen, Holzbalken, Metall unter Putz

- Lokalisiert stromführende Leitungen, Metalle und Holzbalken unter Putz
- Automatische Kalibrierung
- Optisches und akustisches Signal
- Stromsparmodus, (Gerät schaltet sich bei Nichtgebrauch automatisch ab.)

Current-, Metal-, Wood – Scanner

easy locating of current conductions, wooden beams, metal beams, and tubes

Escáner para corriente, metal, y madera

encuentra conducciones de corriente, vigas de madera, vigas de metal y tubos

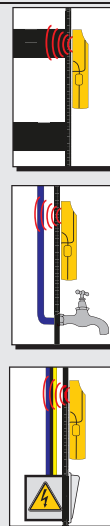

Art.Nr	EAN-Nummer	Größe	Gewicht	VPE	Art
99980	40 03315 70894 0	Standard	0,240 kg	8	Karte

Digital- Multimeter

- Großes LCD-Display
- Automatische Abschaltung
- Überlastungsschutz
- Akustisches Durchgangssignal
- Datenspeicher
- Betriebsspannung: 9V Blockbatterie (im Lieferumfang enthalten)
- Incl. 2 Messleitungen
- Incl. Holster zum Aufstellen oder Aufhängen mit Aufnahme für Messspitzen

Digital measuring instrument

Multimetro digital



Art.Nr	EAN-Nummer	Gewicht	VPE	Art
99448	40 03315 71662 4	0,300 kg	20	Karton



Multi-function ultrasonic measuring instrument and detector Ultrasonic distance measurement instrument

- Incremental measurements
- Surface and area calculations
- Metric /Imperial conversions in m/in - m²/sq inch - m³/cu inch

Metal and line detector device

- Pipes and metal items under plaster
- Power lines under plaster

Thermometer

- Measures the ambient temperature

Laser liner

- Marks a straight line
- Line projections – test with two spirit levels for horizontal and vertical adjustment
- With stand test

**Multifunktion Detektor und Ultraschall-Messgerät
Ultraschall-Distanzmessgerät**

- Additionsmessung, Flächen- und Raumberechnung
- Metrische/Englische Umrechnung
m/inch • m²/sq-inch • m³/cu-inch

Metall- und Leitungssuchgerät

- Rohre und Metallträger unter Putz
- Stromführende Leitungen unter Putz

Thermometer, • Misst die Umgebungstemperatur

Laser-Liner

- Markiert eine gerade Linie
- Linienprojektions-Aufsatz mit zwei Libellen zur horizontalen und vertikalen Ausrichtung
- Mit Stativaufsatz

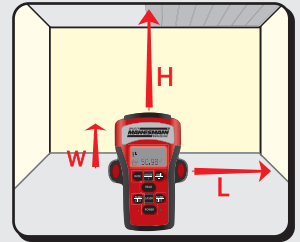

Stativ nicht im Lieferumfang enthalten

Instrumento multifunción de medición por ultrasonido y detector Medidor de distancias por ultrasonidos

- Medición por adición
- Cálculo de superficies y espacios
- Conversión métrica/inglesa m/pulgada • m²/pulgada cuadrada • m³/pulgada cúbica

Detector de metales y conductos

- Tubos y soportes metálicos empotrados
- Tuberías conductoras de corriente empotradas

Termómetro, • Mide la temperatura ambiental

Marcador láser

- Marca una línea recta
- Elemento de proyección de líneas con dos burbujas de nivel para ajuste horizontal y vertical
- Con adaptador para el trípode

Art.Nr	EAN-Nummer	Gewicht	VPE	Art
99981	40 03315 70948 0	0,700 kg	4	Karton

Laser- Entfernungsmesser

- Messbereich von 0,2 bis 40 m
- Flächen- und Umfangsberechnung
- Umschaltbare Bezugsebene
- Streckenmessung
- Dauer- Messung
- Indirekte Messung (Pythagoras)
- Genauigkeit +/- 2 mm
- Inkl. 2 Batterien 1,5 V (AAA)
- Abschaltautomatik
- Gürtelclip

Laser distancemeter

- Measuring range: 0,2 – 40 m
- Area- and perimeter calculation
- Reversible reference plane
- Distance measurement
- Continuous measurement
- Indirect measurement (Pythagoras)
- Accuracy +/- 2 mm
- 2 x 1,5 V batteries (AAA) included
- Automatic switchoff
- beltclip

Medidor láser de distancias

- Rango de medición de 0,2 a 40 m
- Cálculo de superficies y extensiones
- Plano de referencia conmutable
- Medición de tramos
- Medición continua
- Medición indirecta (Pitágoras)
- Precisión +/- 2 mm
- incluye 2 pilas de 1,5 V (AAA)
- Sistema automático de desconexión
- Pinza para cinturón



Art.Nr	EAN-Nummer	Gewicht	VPE	Art
99995	40 03315 715979	0,230 kg	6	Karton



Arbeitshandschuhe aus Schweinsspaltleder

- Arbeitshandschuhe
- Feinstrick- Nylon
- hohe Griff- und Rutschfestigkeit
- Innenfläche und Fingerkuppen PU-beschichtet
- gutes Tastgefühl
- auswaschbar

Pig split leather work gloves

- Working gloves
- Fine-knit nylon
- high grip and slip resistance
- Inner surface and fingertips PU-coated
- good sense of touch
- washable

Guantes de trabajo de serraje de cerdo

- Guantes de trabajo
- Nailon de punto fino
- gran agarre y resistencia al deslizamiento
- Superficie interior y yemas de los dedos Recubierto de PU
- buen sentido del tacto
- lavable

Art.Nr	Größe	EAN-Nummer	Gewicht	VPE	Art
40370	S	40 03315 71705 8	0,100 kg	120	Hänger
40371	M	40 03315 71709 6	0,100 kg	120	Hänger
40372	L	40 03315 71708 9	0,100 kg	120	Hänger
40373	XL	40 03315 71707 2	0,100 kg	120	Hänger
40374	XXL	40 03315 717065	0,100 kg	120	Hänger



2 Paar Arbeitshandschuhe aus Schweinsspaltleder

- Gute Passform Größe 10
- CE-geprüft nach EN 89 / 686

2 Pair of Working Gloves split leather

- good fashioned, size 10
- CE-tested according to EN 89 / 686

Dos pares de guantes de trabajo de cuero desdoblado de cerdo

- buen ajuste medida 10
- con aprobación CE según EN 89 / 686



Art.Nr	EAN-Nummer	Größe	Gewicht	VPE	Art
41702	40 03315 70492 8	2 Paar	0,210 kg	20	Polybeutel



Arbeitshandschuh

- Latex-getaucht, Strickbund
- Größe: 10,5
- entspricht EN 388

Working gloves

- latex coated, knitted wrist
- size: 10,5
- according to EN 388

Guantes

- inmerso con látex, bandatejido de punto
- talla: 10,5
- acorde a EN 388

Art.Nr	Größe	EAN-Nummer	Gewicht	VPE	Art
40350	10,5	40 03315 71291 6	0,140 kg	120	Hänger

Schutzbrille

- mit Gummiband
- entspricht EN 166

Safety goggles

- with rubber-band
- according to EN 166

Gafas protectoras

- con cinta de goma
- acorde a EN 166



Art.Nr	EAN-Nummer	Gewicht	VPE	Art
12010	40 03315 70722 6	0,080 kg	120	Polybeutel



Schutzbrille

- entspricht EN 166

Safety goggles

- according to EN 166

Gafas protectoras

- acorde a EN 166



Art.Nr	EAN-Nummer	Gewicht	VPE	Art
40100	40 03315 71271 8	0,050 kg	100	Polybeutel



Schutzbrille

- farblos
- mit Stretchband

Protective Goggle

- clear
- with stretch tape

Gafas protectoras

- incoloro
- con cinta elástica

Nur für Export



Art.Nr	EAN-Nummer	Gewicht	VPE	Art
1201-F	40 03315 06170 0	0,059 kg	120	Polybeutel

Gehörschutz

- gepolsterter Federstahlbügel
- Mittlerer Dämmwert (SNR): 28dB(A)
- entspricht EN 352

Earmuffs

- cushioned spring-steel clamp
- noise reduction (SNR): 28 dB(A)
- according to EN 352

Protectores del oído

- fijación de cero para muelle acolchado
- valor medio de atenuación (SNR): 28 dB(A)
- acorde a EN 352



Art.Nr	Größe	EAN-Nummer	Gewicht	VPE	Art
40020		40 03315 71275 6	0,290 kg	20	Karton



Gehörschutz-Stöpsel, mit Band

- 20 Paar im Set
- entspricht EN 352
- aus PU-Schaum

Earplugs with line

- 20 pairs per set
- according to EN 352
- made of PU-foam

Tapones protectores de oído, con cinta

- 20 pares en el juego
- acorde a EN 352
- de gomaespuma PU



Art.Nr	Größe	EAN-Nummer	Gewicht	VPE	Art
40030	20x	40 03315 71274 9	0,005 kg	10	Karton



Elektrotacker

- verarbeitet Klammern und Nägel
- stufenlose Schlagkräfteeinstellung
- 100 Klammern und 100 Nägel im Lieferumfang enthalten

Electric staple gun

- Suitable for staples and nails
- Adjustable impact power
- 100 pcs. each of staples and nails included

Grapadora eléctrica

- Funciona con grapas y clavos
- Fuerza de percusión ajustable de forma gradual
- 100 grapas y 100 clavos incluidos en el volumen de suministro

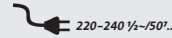

Leistungsaufnahme
50 Watt

Art.Nr	EAN-Nummer	Gewicht	VPE	Art
12420	40 03315 71595 5	1,750 kg	5	Koffer

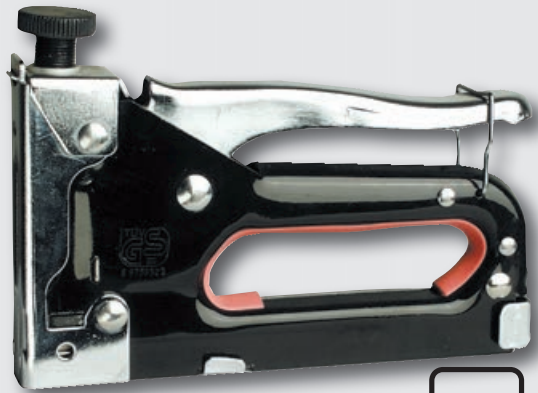

4-14 mm

Tacker

- robust und schlagkräftig
- stufenlose Schlagkräfteeinstellung
- zur Verarbeitung handelsüblicher Klammern von 4 - 14 mm

Stapler

- suitable for 4 - 14 mm staples
- solid and powerful
- infinitely variable power setting

Grapadora

- para grapas y clavos de 4 - 14 mm
- robusta y fuerte
- ajuste continuo

Art.Nr	EAN-Nummer	Größe	Gewicht	VPE	Art
484	40 03315 03074 4	4 - 14 mm	0,600 kg	12	Blister



4-8 mm

Tacker

- ideal für Hobby und Haushalt
- einfache Handhabung
- zur Verarbeitung handelsüblicher Klammern von 4 - 8 mm

Stapler

- ideal for D-I-Y and household use
- simple one-hand operation
- suitable for 4 - 8 mm staples

Grapadora

- ideal para hobby y hogar
- simple manejo monomanejo
- para grapas y clavos de 4 - 8 mm

Art.Nr	EAN-Nummer	Größe	Gewicht	VPE	Art
483	40 03315 03073 7	4 - 8 mm	0,340 kg	40	Blister

Klammern • Stapler • Grapas



Klammern, passend für Tacker Art. Nr. 483 und 484, 1000 Stück
Staples for Art. No. 483 and 484, 1000 pcs.
Grapas para la grapadora no. 483 y 484, 1000 pzas.

Art.Nr	EAN-Nummer	Größe	Gewicht	VPE	Art
486-06	40 03315 03301 1	6 mm	0,065 kg	300	Karton
486-08	40 03315 03302 8	8 mm	0,075 kg	300	Karton

Klammern, extra harter Stahl - 1000 Stück
Staples, special hardened steel - 1000 pcs. • Grapas de acero duro - 1000 pzas.

Art.Nr	EAN-Nummer	Größe	Gewicht	VPE	Art
487-10	40 03315 03303 5	10 mm	0,080 kg	200	Karton
487-12	40 03315 03304 2	12 mm	0,085 kg	200	Karton
487-14	40 03315 03305 9	14 mm	0,110 kg	200	Karton

**Heißluftpistole
incl. umfangreichem Zubehör**

- 1 x Punktdüse,
- 1 x Umlenkdüse
- 1 x Breitstrahldüse
- 1 x Kantenschutzdüse
- 2 umschaltbare Temperaturbereiche
- Stufe 1 = 300 l/min bei 350° C
- Stufe 2 = 500 l/min bei 550° C

**Hot Air Gun
incl. wide range of accessories**





- 1 x pointed nozzle,
- 1 x reversing nozzle
- 1 x wide angle nozzle,
- 1 x edge protection nozzle
- 2 adjustable temperature ranges
- range 1 = 300 l/min at 350° C
- range 2 = 500 l/min at 550° C

**Soplador de aire caliente
incluye un amplio surtido de accesorios**

- 1 x tobera de punto,
- 1 x tobera en forma angular
- 1 x tobera para chorros anchos
- 1 x tobera para la protección de esquinas
- 2 zonas de temperaturas ajustables
- escalón 1 = 300 l/min a 350° C
- escalón 2 = 500 l/min a 550° C



2000 W

-  230 Volt - 50 Hz
-  2000 Watt
-  300 L/min⁻¹ 350° C
-  500 L/min⁻¹ 550° C



Art.Nr	EAN-Nummer	Leistung	Gewicht	VPE	Art
49500	40 03315 70105 7	2000 Watt	0,650	10	Karton

Lötpistolen-Set 100 Watt

- Handliche, robuste Ausführung.
- Ideal für Handwerk, Werkstatt oder Hobby
- Schnelle Anheizzeit
- incl. 3 Schnellwechselfspitzen, Lötzinn und Löffelt
- Lieferung im Aufbewahrungskoffer

Soldering Gun Set - 100 Watt

- handy, but strong execution, ideal to be used in handcraft, workshop or DIY quick heating
- incl. 3 quick-change tips, soldering tin and soldering grease
- in strong plastic carrying case

Juego de pistola de soldar - 100 vatios

- ejecución manejable y robusta
- ideal para artesanía, talleres o hobby
- rápido tiempo de calentamiento
- incluye 3 puntas de recambio rápido, estaño para soldar y pasta de soldadura
- envío en maletín



100 W

-  230 V~50Hz
- 100 W

Art.Nr	EAN-Nummer	Leistung	Gewicht	VPE	Art
49110	40 03315 70200 9	100 W	0,940 kg	12	Koffer

Ersatz Lötspitze					
49111	40 03315 70507 9	63 mm	0,006 kg	1	lose

6-tlg. Lötgarnitur für Elektronik-Lötarbeiten

- LötKolben • 230 V~/50 Hz • 30 Watt • GS-geprüft
- Ablageständer inkl. Reinigungsschwamm, Lötendraht, Entlötlitze, Platinen-Schaber, Fixierklammer

6 pcs. Soldering Set

- 30 Watt soldering iron • 230 V~/50 Hz • GS-approved
- Soldering stand with sponge, soldering wire, desoldering wick, tin scraping rod, fixing clamp

Juego de soldadura de 6 pzas. para trabajos electrónicos

- Soldador de 30 vatios • 230V~/50Hz • con aprobación GS
- Soporte con esponja de limpieza, alambre para soldar, cordón de desoldado, rascador de platina, grapa de fijación



Art.Nr	EAN-Nummer	Größe	Gewicht	VPE	Art
49115	40 03315 70572 7	6-tlg.	0,290 kg	40	Blister

5-tlg. Lötgarnitur für Elektronik-Lötarbeiten

- LötKolben • 230 V~/50 Hz • 30 Watt • GS-geprüft
- Ablageständer, Lötendraht, Ersatz-Lötlitze, Lötfett

5 pcs. Soldering Set

- 30 Watt soldering iron • 230 V~/50 Hz • GS-approved
- Soldering stand, Soldering wire, Spare tip Soldering paste

Juego de soldadura de 5 pzas. para trabajos electrónicos

- Soldador de 30 vatios • 230V~/50Hz
- con aprobación GS
- Soporte, Alambre para soldar, cabeza del soldador de repuesto, Pasta de soldadura



Art.Nr	EAN-Nummer	Größe	Gewicht	VPE	Art
49116	40 03315 70573 4	5-tlg.	0,285 kg	50	Blister

Elektro-LötKolben, 60 W • 80 W • 100 W

- 230 V~/50 Hz • GS-geprüft
- LötKolben mit vernickelter Lötlitze und Kunststoffgriff
- Zusätzlich ist im Lieferumfang ein Ablageständer enthalten

Soldering iron, 60 W • 80 W • 100 W

- 230 V~/50 Hz • GS-approved
- with nickel-plated tip and plastic-handle
- Supplied with soldering-stand

Soldador eléctrico, 60 • 80 • 100 vatios

- 230 V~/50 Hz • con aprobación GS
- Soldador con cabeza niquelada y mango de plástico
- Pasta de soldadura



Art.Nr	EAN-Nummer	Größe	Gewicht	VPE	Art
49120	40 03315 70574 1	60 W	0,290 kg	50	Blister
49121	40 03315 70575 8	80 W	0,290 kg	50	Blister
49122	40 03315 70576 5	100 W	0,290 kg	50	Blister

Kleinsoldbad

- Zum Tauchverzinnen von Litzenenden, Drahtanschlüssen und Kabelschuhen.
- 230 V~/50 Hz • 150W
- Stufenlos regelbarer Temperaturbereich: 200° - 500° C
- Einfassung und Heizkörper aus Keramik, Wanne aus rostfreiem Stahl
- Lotmenge 300 g

Soldering bath

Baño de soldar

150 W

Art.Nr	EAN-Nummer	Größe	Gewicht	VPE	Art
49155	40 03315 84852 3	160 x 90 x 80 mm	0,900 kg	1	Karton



20-tlg.

**Elektronik-Werkzeugsatz, 20-tlg**

- 2 x Steckschlüssel $\frac{3}{16}$ " + $\frac{1}{4}$ "
- 3 x Schraubendreher Kreuz PH0 • PH1 • PH2
- 3 x Schraubendreher Flach
3,5 x 75 • 5 x 75 • 6,5 x 100 mm
- 1 x Schraubgriff mit Bit T 15
- 1 x IC-Einsetzwerkzeug
- 1 x LötKolben 40 Watt • GS-geprüft
mit gerader Spitze
- 1 x Lötdraht 1 mm
- 1 x Antistatik-Armband mit
Spiralkabel und Klemme
- 1 x Ersatzteilbehälter
- 1 x IC-Abzieher
- 1 x Krallengreifer
- 1 x Elektronik-Telefonzange mit
innenliegender Feder
- 1 x Pinzette
- 1 x Kreuzpinzette, spitz

Electronic Tool Kit, 20 pcs.

- 2 x socket wrench $\frac{3}{16}$ " + $\frac{1}{4}$ "
- 3 x philips-screwdriver PH0 • PH1 • PH2
- 3 x screwdriver, flat
3,5 x 75 • 5 x 75 • 6,5 x 100 mm
- 1 x screwdriver-handle with bit T15
- 1 x IEC setting tool
- 1 x soldering iron, 40W, GS-approved,
straight tip
- 1 x soldering wire, 1mm
- 1 x earthing band with helix-cable and clamp
- 1 x container for spare-parts
- 1 x IEC-extractor
- 1 x claw pick-up tool
- 1 x electronic telephone-plier
with internal spring
- 1 x tweezers
- 1 x self-closing tweezers

Maletin de herramientas electrónico, 20 pzas.

- 2 x llave de vaso $\frac{3}{16}$ " + $\frac{1}{4}$ "
- 3 x destornillador cruciform PH0 • PH1 • PH2
- 3 x destornillador, plano
3,5 x 75 • 5 x 75 • 6,5 x 100 mm
- 1 x destornillador con juego de bit T15
- 1 x herramienta postiza IEC
- 1 x soldador, 40W, GS,
cabeza recta
- 1 x alambre de aportación
- 1 x cinta antiestática con cable
helicoidal y borne
- 1 x depósito para piezas pequeñas
- 1 x extractor IEC
- 1 x herramienta levantar
- 1 x tenazas con resorte interior
- 1 x pinzas
- 1 x pinzas de cierre por resorte

Art.Nr	EAN-Nummer	Größe	Gewicht	VPE	Art
49051	40 03315 706823	20-tlg.	1,350 kg	10	Karton

Lötrauch - Absorber

- Leistungsstarker Axiallüfter
- Aktivkohlefilter
- Luftdurchsatz: 183 m³/h
- Gehäuse aus
eloxiertem Aluminium
- Lieferung mit
12V Steckernetzteil

Solder fume absorber

- Powerful axial fan
- Carbon filter
- Air-flow rate: 183 m³/h
- Anodized aluminium casing
- Supplied with 12V adaptor

Absorbedor de humo de soldar

- Ventilador axial potente
- filtro de carbon activado
- Cantidad de aire: 183 m³/h
- Carcasa de aluminio anodizado
- Con adaptador de la red de 12V

Art.Nr	EAN-Nummer	Größe	Gewicht	VPE	Art
49150	40 03315 70100 2	150 x 140 x 55 mm	1,200 kg	1	Karton
Tischstativ für Lötrauchabsorber • tripod • tripode					
49151	40 03315 70101 9		1,300 kg	1	Karton
Filter für Lötrauchabsorber • filter • filtrar					
49152	40 03315 70102 6	6er Pack	0,150 kg	1	





Heißklebepistole mit 5 Klebesticks

- Inkl. je einer Punkt- und Flächendüse
- Mit Vorschubtechnik
- Hohe Schmelzleistung
- Für Klebesticks Ø 11 mm
- Klebepistole mit 5 Klebesticks im Koffer

Hot Glue Gun with 5 Glue Sticks

- with feed function
- incl. one pointed and one flat nozzle
- high melting efficiency
- for glue sticks Ø 11 mm
- Glue Gun with 5 Glue Sticks in carry case

Pistola para pegar con 5 barras de pegar de repuesto

- una tobera de punta y una plana incluida
- con técnica de avance
- alta potencia de fusión
- para barras de 11 mm Ø
- pistola para pegar en maletín con 5 barras para pegar

Art.Nr	EAN-Nummer	Größe	Gewicht	VPE	Art
49250	40 03315 70832 2	16 W / 65 W	0,650 kg	12	Koffer



230 V~50 Hz
16W (65W)



Heißklebepistole

- incl. 6 x Klebesticks
- Lieferung im stabilen Aufbewahrungskoffer

Hot Glue Gun

- incl. 6 x Glue Sticks
- in strong carrying case

Pistola para pegar caliente

- Incluye: 6 barras de pegar
- envío en maletín



Art.Nr	EAN-Nummer	Leistung	Gewicht	VPE	Art
49200	40 03315 69630 8	15W (70W)	0,700 kg	12	Koffer



230 V~50 Hz
15W (70W)



Heißklebepistole Mini

- incl. 3 Klebesticks
Ø 7,5 mm x ca. 50 mm

Hot Glue Gun Mini

- incl. 3 glue sticks
Ø 7,5 mm x ca. 50 mm

Pistola para pegar caliente Mini

- Incluye 3 barras para pegar
Ø 7,5 mm x ca. 50 mm

Art.Nr	EAN-Nummer	Leistung	Gewicht	VPE	Art
491-Mini	40 03315 07594 3	11 W (30 W)	0,100 kg	48	Karton



230 V~50 Hz
11W (30W)

Niedertemperatur- Klebepistole

- auch für hitzeempfindliches Material wie Polystyrol (Hartschaum), Weich-PVC etc. geeignet
- geringe Aufheizzeit
- Arbeitstemperatur 120° - 140° C
- sicheres und schnelles Schmelzkleben
- für Niedrigtemperatur- Klebestifte mit Ø 7mm
- 3 farblose Klebestifte, 1x grüner, 1 x roter und 1 x blauer Klebestift im Lieferumfang enthalten

Low temperature glue gun

- also for heat-sensitive material such as polystyrene (Rigid foam), soft PVC etc. are suitable
- short heat-up time
- Working temperature 120 ° - 140 ° C
- safe and fast hot melt bonding
- or low temperature glue sticks with Ø 7mm
- 3 colorless glue sticks, 1x green, 1 x red and 1 x blue glue stick included

Pistola de pegamento de baja temperatura

- también para materiales sensibles al calor como el poliestireno (Espuma rígida), PVC blando, etc. son adecuados
- breve tiempo de calentamiento
- Temperatura de trabajo 120 ° - 140 ° C
- unión por fusión en caliente segura y rápida
- para barras de cola de baja temperatura con Ø 7 mm
- 3 barras de pegamento incoloras, 1 verde, 1 roja y 1 barra de pegamento azul incluido



Art.Nr	EAN-Nummer	Gewicht	VPE	Art
49300	40 03315 71636 5	0,185 kg	5	Blisterkarte

Niedertemperatur- Klebesticks geeignet für Niedrigtemperatur- Klebepistolen mit Ø 7mm Aufnahme

Low temperature glue sticks suitable for low-temperature glue guns with Ø 7mm mount

Barras de pegamento de baja temperatura adecuado para pistolas de cola de baja temperatura con soporte de Ø 7 mm



Ersatz-Klebesticks • Glue Sticks • Barritas para pegar						
Art.Nr	EAN-Nummer	Farbe	Ø	Sticks	VPE	Art
49310	40 03315 71639 6	Transparent	7 mm	20	5	Blisterkarte

Ersatz-Klebesticks • Glue Sticks • Barritas para pegar						
Art.Nr	EAN-Nummer	Farbe	Ø	Sticks	VPE	Art
49311	40 03315 071638 9	Farbsticks	7 mm	20	5	Blisterkarte

Ersatz-Klebesticks • Glue Sticks • Barritas para pegar						
Art.Nr	EAN-Nummer	Farbe	Ø	Sticks	VPE	Art
49312	40 03315 071637 2	Glitzersticks	7 mm	20	5	Blisterkarte



Klebesticks

Glue sticks

Pegante de barra

Ersatz-Klebesticks • Glue Sticks • Barritas para pegar						
Art.Nr	EAN-Nummer	Farbe	Ø	Sticks	VPE	Art
491-12	40 03315 07596 7	Transparent	11 mm	12	150	Blisterkarte
491-12 Mini	40 03315 07595 0	Transparent	7,5 mm	12	400	Blisterkarte





Heißluft- Unkrautvernichter 2 in 1

- Einfache und sichere Vernichtung von Unkraut ohne Chemikalien
- Ökologisch und nachhaltig
- Hitze ohne offene Flamme
- 2 Aufsätze
Ringdüse zur Unkrautvernichtung
Flachdüse zum Grill anzünden
- einfache Bedienung per 2 Stufen Schiebeschalter
- Kabelhalterung, ca. 1,5 m Kabellänge
- integrierter Standfuß für sicheres Abkühlen nach Benutzung

Hot air flame device

Dispositivo de llama de aire caliente

Art.Nr	EAN-Nummer	Gewicht	VPE	Art
12966	40 03315 84583 6	1,300 kg	6	Karton

Akku- Heckenschere 18 Volt

- Sauberer Schnitt durch gegenläufige Präzisionsmesser
- 18V Li-Ionen Akku 1300 mAh
- Messerschnellstop
- Schnittlänge 520 mm
- Schneidleistung max. Ø 15 mm
- 2-Handbedienung
- Komplett mit Messerschutz-Köcher

Cordless hedge trimmer

Cortasetos sin cable



Art.Nr	EAN-Nummer	Gewicht	VPE	Art
17787	40 03315 84586 7	3,000 kg	6	Karton

20V Akku Rasentrimmer

- Kraftvoller 20V Akku- Rasentrimmer
- LED Ladestandsanzeige am Akku
- Ladezeit ca. 90 Minuten
- Teleskopschaft zur individuellen Höheneinstellung
- Inclusive 12 Klängen
- Einfacher Wechsel der Klängen
- Schnittwinkel in 3 Stufen einstellbar
- Lithium Ionen Akku 20V 2.0 Ah
- Schneidkopf nach links oder rechts um 90 Grad drehbar für Bodendeckerschnitt
- Verstellbarer Handgriff
- Drehzahl max. 8.500 min-1
- Schnittkreis ca. 260 mm
- Kantenführungsrolle
- Klappbarer Abstandsbügel

Grass trimmer

Cortabordees



Art.Nr	EAN-Nummer	Gewicht	VPE	Art
17782	40 03315 84595 9	2,900 kg	2	Karton

12 Ersatzklängen für Akku Rasentrimmer (Art.-Nr.: 17782)

12 replacement blades for cordless grass trimmer (Art.-No. : 17782)

12 cuchillas de repuesto para cortadora de césped inalámbrica (Art.-No.: 17782)



Art.Nr	EAN-Nummer	Gewicht	VPE	Art
17785	40 03315 84608 6	0,021 kg	10	Polybeutel





Aluminium Gartenschere mit Ratsche

- Kraftsparender, ergonomisch geformter Sicherheits-Handgriff
- Schneidet mühelos Äste und Zweige durch Ratschensystem
- Gehärte, doppelt geschärfte Stahlklinge
- Geringes Gewicht (ca 220g)

Aluminium Garden Shears with ratchet

- cuts easily branches and twigs by ratchet system
- power saving and ergonomic safety handle
- hardened, double sharpened steel blade
- low weight (approx. 220 g)

Tijeras para jardineros con sistema trinquete

- forma del mango ergonómica para ahorrar energía
- con el sistema trinquete corta ramas sin esfuerzos
- cuchilla de acero templada y doble afilada
- peso ligero (aprox. 220 g)

Art.Nr	EAN-Nummer	Größe	Gewicht	VPE	Art
63210	40 03315 70866 7	Standard	0,220 kg	60	Blister



Gartenschere-Set, 2-tlg.

- Rostfreie, gehärtete Stahlklingen
- Einhand-Sicherheitsverschluss
- Blumenschere: Speziell geeignet zum ansatzlosen Schneiden von Blumen und Sträuchern mit grünem Holz und Aststärken bis Ø 10 mm.
- Amboss-Schere: Schneidet nahezu ansatzlos kleinere Äste bis Ø 15 mm. Trockene, harte und abgestorbene Äste lassen sich mühelos entfernen.

Garden-scissors-set, 2 pcs.

- stainless steel blades, hardened
- one-hand-control safety lock
- non-slip plastic handles

Juego de tijeras de jardinero, 2 pzas.

- cuchillas de acero inoxidable y templado
- manejo del cierre de seguridad por una mano
- mangos de plástico antiresbalante

Art.Nr	EAN-Nummer	Größe	Gewicht	VPE	Art
63202	40 03315 70487 4	2-teilig	0,370 kg	30	Blister



Leichtmetall-Gartenschere

- auswechselbare Messer
- Griffe mit Kunststoffüberzug
- Sperrhebel
- regulierbare Messervorspannung
- Griffe mit Kunststoffüberzug
- Länge 200 mm (8")

Light metal pruning Shears

- drop forged
- with plastic coated handles, spring and safety lock
- length 200 mm (8")

Tijeras para jardineros de metal ligero

- forjados, con cabeza pulida y tuerca de seguridad, con resorte
- mangos aislados de plástico
- largo 200 mm (8")



Art.Nr	EAN-Nummer	Größe	Gewicht	VPE	Art
632	40 03315 50047 6	210 mm	0,240 kg	60	Blister



Leichtmetall-Gartenschere

- auswechselbare Messer
- Griffe mit Kunststoffüberzug
- Sperrhebel

Light Metal Pruning Shears

- interchangeable blades
- plastic covered handles
- catch lever

Tijeras para jardineros de metal ligero

- cuchilla recambiable
- con cierre de bloqueo
- mangos con recubrimiento de plástico

Art.Nr	EAN-Nummer	Größe	Gewicht	VPE	Art
6038	40 03315 07749 7	200 mm (8")	0,325 kg	60	Blister

Teleskop-Amboss-Astscherer

- mit Hebelübersetzung für einen kraftvollen, ziehenden und sauberen Schnitt.
Für Äste bis ca. 45 mm Ø geeignet. Antihaft-Beschichtung, Teleskopgriffe aus Stahlrohr mit Schaumgummipolsterung.
- Gesamtlänge: ca. 650 mm (26"), Ausziehbar auf: ca. 980 mm (39")

Level-action Telescope Hedge Shear

- Coated blades, extending steel handles 26"-39", soft foam-coated handles, suitable for cuts up to 45 mm dia.

Tijera para cortar ramas, con telescopio/Plalanca

- cortes antiadhesivos, mangos de acero extensibles con acolchado goma espuma, extensible desde 650 mm (26") hasta 980 mm (39") para cortar ramas hasta 45 mm de dia.

Art.Nr	EAN-Nummer	Größe	Gewicht	VPE	Art
6035	40 03315 07673 5	650 - 980 mm	1,648 kg	12	lose



Teleskop-Astscherer

- Antihaft-Beschichtung, Anschlagdämpfer aus Metall, Teleskopgriffe aus Stahlrohr mit Schaumgummipolsterung.
- Durch Teleskopgriffe große Hebelkraft.
- Gesamtlänge: ca. 625 mm (25")
- Ausziehbar auf ca. 950 mm (38")

Telescope Branch Shear 25" - 38"

- Coated blades, steel stop, extending steel handles with foam-coating

Tijera para contar ramos, con Telescopio

- cortes antiadhesivos, con topes de metal, mangos de acero extensibles con acolchado goma espuma, extensible desde 625 mm (25") hasta aprox. 950 mm (38")

Art.Nr	EAN-Nummer	Größe	Gewicht	VPE	Art
6030	40 03315 07672 8	625-950 mm	1,305 kg	12	lose



Teleskop-Heckenschere

- Wellenschliff, Antihaft-Beschichtung, Anschlagdämpfer aus Kunststoff, Teleskopgriffe aus Stahlrohr mit Schaumgummipolsterung, mit Stellschraube.
- Durch Teleskopgriffe große Hebelkraft.
- Gesamtlänge: ca. 630 mm (25")
- Ausziehbar auf: ca. 830 mm (33")

Telescope Hedge Shear 25" - 33"

- Coated, wave cut, rubber stop, extending steel handles with foam-coating, adjusting screw.

Pala plegable

- cortes antiadhesivos, con topes de plástico, con tuerca mariposa, extensible desde 630 mm (25"), hasta aprox. 830 mm (33"), de largo, mangos de acero con acolchado goma espuma.

Art.Nr	EAN-Nummer	Größe	Gewicht	VPE	Art
6020	40 03315 07670 4	630 - 830 mm	1,382 kg	12	lose



Heckenschere

- Wellenschliff, mit Holzgriffen, Anschlagdämpfer aus Kunststoff.
- Gesamtlänge: ca. 500 mm (20")
- Blattlänge: ca. 200 mm (8")

Hedge Shear

- wooden handles, wave cut, rubber stop.
- 8" length of blade

Tijera para jardineros

- cortes ondulados, con mangos de madera, con topes de plástico, largo de cortes 200 mm (8"); argo total 500 mm (20")

Art.Nr	EAN-Nummer	Größe	Gewicht	VPE	Art
6025	40 03315 07671 1	500 mm	0,647 kg	24	lose



3er Set



3-tlg. Gartenscheren- Set

- Astschere 60 cm,
Schneide Teflon beschichtet
- Heckenschere 56 cm,
Schneide Teflon beschichtet
- Gartenschere 19 cm

3-pcs set of gardenshears

Juego de tijeras de jardinero, 3 pzas.

Art.Nr	EAN-Nummer	Gewicht	VPE	Art
63303	40 03315 70135 4	2,480 kg	6	Karte



Taschenwerkstatt 22-in-1

- in praktischer Nylon -Gürteltasche und Bitleiste mit 10 Bits, 1 Bitadapter
- gefertigt aus rostfreiem Stahl, poliert
- Ideal für Camping • Trekking • Angeln • Jagd usw.

Pocket Workshop 22-in-1

- with practical nylon belt pouch
- made of polished stainless steel
- ideal tool for camping,trekking, fishing, hunting, etc

Taller pequeño de bolsillo 22-in-1

- en bolsa de nailon de cinturón
- de acero inoxidable pulido
- ideal para camping, pesca caza etc.



Art.Nr	EAN-Nummer	Größe	Gewicht	VPE	Art
10262	40 03315 69686 5	22-in-1	0,250 kg	36	Blister



Klappspaten

- mit Holzstiel und Schraube
- Gesamtlänge 610 mm
- zusammengeklappt 430 mm

Foldable Pioneer Spade

- with wooden handle and screw
- overall length 610 mm
- folded length 430 mm

Pala plegable

- con mango de madera y tornillo
- longitud total 610 mm
- plegada 430 mm

Art.Nr	EAN-Nummer	Gewicht	VPE	Art
01100	40 03315 68313 1	0,697 kg	24	lose

Überlebensmesser

- mit Kompass • Angelhaken • Schleifstein • Angelschnur • Streichhölzern, etc.

Survival Knife

- with compass • fish hook • grindind stone • fishing tackle • matches, etc.

Cuchillo especial para sobrevivir

- con compás • anzuelos • piedra de afilar • sedal • cerillas, etc.



Art.Nr	Größe	EAN-Nummer	Gewicht	VPE	Art
689	Standard	40 03315 06397 1	0,193 kg	60	Karton

Kabelmesser

- mit Holzbeschalung

Cable Knife

- with wooden cover

Cuchillo pelacables

- con cubierta de mandera



Art.Nr	Größe	EAN-Nummer	Gewicht	VPE	Art
608	110 mm	40 03315 03512 1	0,090 kg	180	Karton

Wetzstein

- Korund, 225 mm
- zum Schärfen von Sensen, Sicheln usw.

Grinding Stone

- corundium, 225 mm
- for sharpening of sickles etc

Piedra de amolar

- corundium, 225 mm
- para guadañas, hozes etc

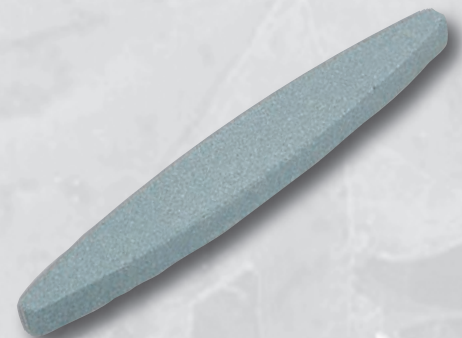

Art.Nr	Größe	EAN-Nummer	Gewicht	VPE	Art
404	225 mm	40 03315 06745 0	0,150 kg	100	Karton

Abziehstein

- zum Abziehen von Messern, Hobelmessern etc.
- grob und fein

Combination sharpening stone

- for chisels, planes etc.

Piedra para afilar cuchillos

- navajas formones etc.
- con dos caras, grueso y fino

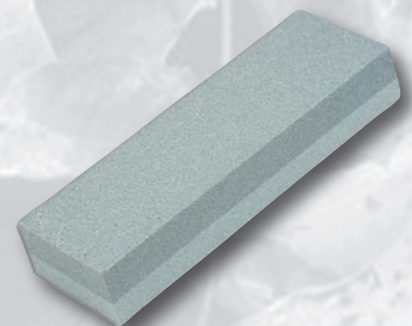

Art.Nr	EAN-Nummer	Gewicht	VPE	Art
405	40 03315 03100 0	0,410 kg	50	Karton
405-200	40 03315 66942 5	0,525 kg	50	Karton



Schlauchtrommel

ordentliche Schlauchführung durch Aufrollautomatik

- 20 m Schlauch
- Inkl. Wandhalterung und Befestigungsmaterial
- 180° schwenkbar
- Rücklaufbremse

Hose reel

tidy hose routing through automatic roll-up

- 20 m hose
- Including wall bracket and fastening material
- Can be swiveled 180 °
- Reverse brake

Carrete de manguera

enrutamiento ordenado de la manguera mediante enrollado automático

- Manguera de 20 m
- Incluye soporte de pared y material de fijación
- Se puede girar 180 °
- Freno de marcha atrás



Art.Nr	EAN-Nummer	Gewicht	VPE	Art
62110	40 03315 71691 4	7,500 kg	1	Karton

Spiral Gartenschlauch mit 5-fach einstellbarem Sprühkopf - 30 m

- Spiralschlauch bis zu 30 m ausziehbar.
- Der Spiralschlauch zieht sich immer in seine ursprüngliche Spiralförmigkeit zurück, somit entfällt das Auf- und Abrollen, wie bei herkömmlichen Schläuchen.
- Sprühkopf mit 5 umstellbaren Sprühdüsen
Punktstrahl • Brause • flach gefächelter Strahl • voller Strahl • Dreifach Strahl
- Inclusive 2 Schnellkupplungen, 1 Krananschluss mit Adapter.

Spiral garden hose with 5-setting adjustable spray button - 30 m

- The high elastic material and the spiral form of the hose allow it to extend up to 30 m
- The spiral hose returns to its original spiral form, thus always avoiding annoying knots, and the reeling and unreeling of conventional hoses
- Spray button with 5 selectable spray nozzles
Point jet – Shower – Flat wide-angle jet – Full jet – Three-way jet
- 2 rapid couplings, 1 crane connection with adapter, spiral hose

Manguera de jardín en espiral con rociador ajustable en 5 posiciones – 30 mt.

- La manguera puede extenderse hasta 30 mt. gracias a su material altamente elástico y forma de espiral.
- La manguera en espiral siempre vuelve a su forma de espiral original, de esta manera se olvida de las tediosas tareas de deshacer nudos, desenrollar y enrollar de las mangueras convencionales.
- Rociador con 5 pulverizadores adaptables
chorro puntual • ducha • chorro plano en abanico • chorro lleno • chorro triple
- 2 acoplamientos rápidos, 1 conexión de grúa con adaptador, manguera de jardín en espiral

Art.Nr	EAN-Nummer	Größe	Gewicht	VPE	Art
60310	40 03315 71019 6	30 m	1,050 kg	10	Karton

Mini Schlauchgarnitur

- mit 10 m PVC Schlauch 3/8"
- 2 Schnellkupplungen
- Krananschluss mit Adapter von 3/4" auf 1/2"
- 6-fach einstellbarer Sprühkopf

Mini hose set

- with 10 m PVC hose 3/8 "
- 2 quick couplings
- Crane connection with adapter from 3/4 "to 1/2",
- 6-way adjustable spray head

Mini juego de mangueras

- con manguera de PVC de 10 m de 3/8 "
- 2 acoplamientos rápidos
- Conexión de grúa con adaptador de 3/4 "a 1/2",
- Cabezal rociador ajustable en 6 direcciones

Art.Nr	EAN-Nummer	Gewicht	VPE	Art
62100	40 03315 71719 5	1,000 kg	6	Polybeutel



Hochdruck - Petroleumlampe

Stromunabhängige Lichtquelle für Freizeit, Camping, Werkstatt etc.

- Lichtleistung bis ca. 400 Watt
- incl. 2 Glühstrümpfe
- mit automatischer Schnellzündung
- Brenndauer ca. 8 Stunden mit 1 Liter Petroleum
- Gehäuse aus verchromtem Stahl
- Gesamthöhe ca. 420 mm

High-Pressure Petroleum-Light

- intensity of light 400 W
- incl. 2 pcs gas hoods
- with automatical quick acting ignition
- 8 hours light with 1l petroleum consumption
- chrome plated
- total height 420 mm

Lámpara de petróleo de alta presión

fuelle de luz independiente de la corriente para el tiempo libre, el campamento, taller etc.

- potencia de luz hasta aprox. 400 W
- incluye 2 manguitos incandescente
- con encendido rápido automático
- con 1 litro de petróleo optiene un tiempo de luz de aprox. 8 horas
- carcasa de acero cromado
- altura total de aprox. 420 mm



Art.Nr	EAN-Nummer	Gewicht	VPE	Art
3068-500	40 03315 07548 6	2,100 kg	6	Karton

Ersatz-Glühstrumpf • Spare Gas Hood • Manguito de incandescencia de repuesto

Art.Nr	EAN-Nummer	Gewicht	VPE	Art
3068-G	40 03315 65874 0	0,010 kg	60	Tasche

Mit der LED Kopfleuchte haben Sie bei Hobby, Freizeit, Sport und Arbeit immer beide Hände frei.

- 3 Leuchtstärken schaltbar: 1 - 3 oder 7 LED's
- Leuchtkopf vertikal schwenkbar
- Elastisches Kopfband auf jede Kopfgröße einstellbar
- Wasserdicht
- incl. 3 AAA - Batterien

LED - head light

The head light allows you to always have both hands free for hobbies, leisure, sport or work

- The 7 LED lights are bundled and reflected in the reflector
- LED's have three settings, 1 - 3 and 7 LED's
- Light is tilttable from the vertical
- Elastic head band adjustable for any head size
- Waterproof • Incl. 3 AAA batteries



Lámpara proyectora LED

Con la lámpara proyectora LED tendrá siempre ambas manos libres para

- Manejo sencillo de la lámpara incluso en situaciones desfavorables
- Los LEDs son triplemente conectables, 1 - 3 - 7 LED's
- Lámpara de cabeza giratoria vertical
- Banda elástica ajustable a cualquier tamaño de cabeza
- Impermeable • Incluye 3 pilas AAA



Art.Nr	EAN-Nummer	Gewicht	VPE	Art
30640	40 03315 71018 9	0,150 kg	24	Blister



**LED
Power**

Kombinierte Arbeitsleuchte & Taschenlampe

- Robuste LED Taschenlampe
- 180° drehbarer magnetischer Clip
- Spritzwassergeschützt
- 8 superhelle LED's
- 2-fach schaltbar -
- I - 7 LED's in der Clipleiste
- II - Einzel LED im Kopf
- 3 x Micro AAA Batterien (nicht enthalten)



Pen- and Worklight

- 180° rotating magnetic clip
- Splashproof housing
- 8 super-bright LED's
- Two functions:
- 7 LED's in the clip, 1 LED on top
- Needs 3 x AAA-battery (not included)

Linterna LED robusta

- 180° clip giratorio magnético
- Resistente a salpicaduras de agua
- 8 LEDs super claros
- 2 funciones -
- 7 LEDs en el clip, 1 LED en la parte superior
- 3 x AAA pilas (no incluidas)

Art.Nr	EAN-Nummer	Gewicht	VPE	Art
30616	40 03315 71557 3	1,300 kg	12	Display

**LED
Power**

LED-Arbeitsleuchte und -Taschenlampe

- Geringer Stromverbrauch bei hoher Lichtausbeute und langer Lebensdauer
- Spritzwasser-geschütztes Gehäuse
- 24 + 3 helle LED's, Leuchtweite ca. 30m, Lichtstärke 11000-13000 Mcd
- Lebensdauer der LED's ca. 50.000 Stunden
- Magnet und Aufhängehaken auf der Rückseite
- Stromversorgung über 3 x 1,5V Batterien AAA (nicht im Lieferumfang enthalten)

LED Work Lights

- Low power consumption with high light yield and long service life
- Splash-proof housing
- 24 + 3 bright LEDs, beam range approx. 30 m, brightness 11000-13000 Mcd
- LED service life approx. 50,000 hours
- Magnet and suspension hook on rear
- Power supplied by three 1.5V AAA batteries (not included)

Lámpara de trabajo LED

- Consumo reducido con alto rendimiento lumínico y larga duración
- Carcasa protegida contra salpicaduras de agua
- 24 + 3 LEDs blancos, alcance aproximado de 30 minutos, luminosidad 11000-13000 Mcd
- La vida del LED es de unas 50.000 horas
- Imán y ganchos para colgar en la parte trasera
- Alimentación mediante 3 baterías AAA de 1,5V (no incluidas en el envío)

Art.Nr	EAN-Nummer	Gewicht	VPE	Art
30646	40 03315 71375 3	0,125 kg	12	Display

LED-Arbeitsleuchte

- Geringer Stromverbrauch bei hoher Lichtausbeute und langer Lebensdauer
- Spritzwasser-geschütztes Gehäuse
- 24 helle LED's, Leuchtweite ca. 30m, Lichtstärke 11000-13000 Mcd
- Lebensdauer der LED's ca. 50.000 Stunden
- Magnet und Aufhängehaken auf der Rückseite
- Stromversorgung über 3 x 1,5V Batterien AAA (nicht im Lieferumfang enthalten)

LED Work Lights

- Low power consumption with high light yield and long service life
- Splash-proof housing
- 24 bright LEDs, beam range approx. 30 m, brightness 11000-13000 Mcd
- LED service life approx. 50,000 hours
- Magnet and suspension hook on rear
- Power supplied by three 1.5V AAA batteries (not included)

Lámpara de trabajo LED

- Consumo reducido con alto rendimiento lumínico y larga duración
- Carcasa protegida contra salpicaduras de agua
- 24 LEDs blancos, alcance aproximado de 30 minutos, luminosidad 11000-13000 Mcd
- La vida del LED es de unas 50.000 horas
- Imán y ganchos para colgar en la parte trasera
- Alimentación mediante 3 baterías AAA de 1,5V (no incluidas en el envío)

Art.Nr	EAN-Nummer	Gewicht	VPE	Art
30645	40 03315 71374 6	0,100 kg	12	Display

Akku LED Strahler 10 W

ideal einsetzbar als Baustellenstrahler, Arbeitsleuchte, Akzentstrahler

- Sehr heller Strahler mit 10 W LED, 800 Lumen, Kaltweiss 6500 K
- Hohe Lichtausbeute, große Leuchtweite
- IP65: Staubdicht, Strahlwasser geschützt, (auch im Regen einsetzbar)
- Lithium Ionen Akku 7,4V 4,4 Ah, Leuchtdauer 3 Std.
- Ladezeit 5 Std, (Betrieb während des Ladevorgangs möglich)
- Lampe dreh- und schwenkbar
- Tragegriff mit Moosgummi ummantelt
- Aufladbar an normaler Steckdose (230V ~) oder Kfz Zigarettenanzünder
- Geringe Wärmeentwicklung der Lampe
- Inkl. Steckernetzgerät und Kfz-Ladekabel



Rechargeable LED Floodlight 10W

- Construction site-light, working-light, etc.
- Super-bright LED, 800 lm, 6500°K
- High light-efficiency and headlight-range
- Li-Ion battery 7,4V, 4,4 Ah
- Operating time: 3 hrs, Loading time: 5 hrs.
- Swivelling and revolving housing
- Foam-protected handle
- IP65: dust- and waterproof (suitable in damp and rainy conditions)
- Rechargeable with 230VAC-adaptor or 12V car-adaptor
- Low heat-development
- Incl. 230VAC adaptor and 12V car-adaptor

Projector LED rechargeable 10 W

ideal para diferentes trabajos y aplicaciones

- Luz ultra clara de 10 W LED, 800 Lumens, 6500 K
- Eficiencia energética y gran alcance
- IP65: protección polvo y agua (también lluvia)
- Batería lones Lithium 7,4V 4,4 Ah, duración 3 h.
- Tiempo de carga 5 h, (puede usarse durante el proceso de carga)
- Lámpara giratoria y orientable
- Mango recubierto de caucho
- Recargable en tomas normales (230V ~) o en tomas de mecheros de coche.
- Desprendimiento de calor bajo
- incluye cargador 230V y de 12V.

Art.Nr	EAN-Nummer	Gewicht	VPE	Art
30685	40 03315 71558 0	1,200 kg	8	Karton

LED – Akku – Werkstattlampe

- Spritzwasser geschützt
- Umschaltbar von Spot (9 LED) auf Stableuchte (26 LED)
- Hohe Lichtausbeute bei geringem Stromverbrauch
- Betrieb über 3,7 V Lithium Ionen Akku
- Aufladung über 230 V Steckernetzgerät USB - Anschluss oder Kfz-Zigarettenanzünder
- Aufsteckbarer Magnethalter



LED – Akku – Workshop Light

- high luminous intensity and low current consumption
- torch/spot light = 9 LED's, working light = 26 LED's
- works by 3,7 V Lithium Ionen Akku
- proof against water jets
- reversible from working light to torch light
- charge via 230 V power plug, USB or cigarette lighter of a car
- with magnetic holder

Lámpara de taller LED con acumulador

- potente iluminación con poca consumo
- iluminación de enfoque = 9 LED's, listón = 26 LED's
- funcionamiento a través de acumulador 3,7 V Lithium Ionen
- resistente contra salpicaduras de agua
- cambio de iluminación de enfoque a iluminación de listón
- carga a través de 230 V, USB o del encendedor del coche
- con grapa magnético



Art.Nr	EAN-Nummer	Gewicht	VPE	Art
30639	40 03315 71361 6	0,600 kg	20	Karton



Kombinierte Arbeitsleuchte & Taschenlampe

- Ausziehbarer Teil der Lampe dient als LED Arbeitsleuchte.
- LED Taschenlampe mit 90°neigbarem Kopf
- Magnet im Fußteil
- 12 Lampen im Display

Combined working-light and torch

- Sliding part opens LED working-light
- 90° swivelling head of the torch
- Integrated magnet
- 12 pcs. supplied in display-box



Art.Nr	EAN-Nummer	Gewicht	VPE	Art
30615	40 03315 71528 3	0,110 kg	10	Display



Art.-Nr. 1540
Farbspritzpistole
Painting Spray Gun
Pistola para colores



Art.-Nr. 1544
Sandstrahlpistole
Sand Blast Pistol
Pistola para
chorro
de arena

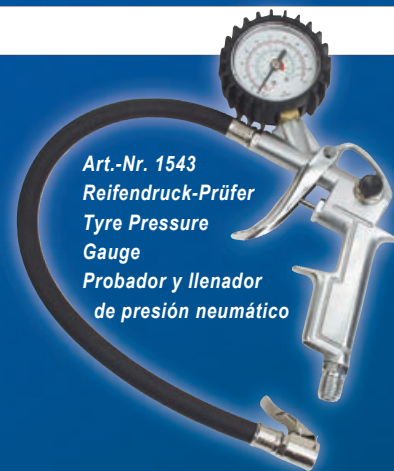

Art.-Nr. 1543
Reifendruck-Prüfer
Tyre Pressure
Gauge
Probador y llenador
de presión neumático



Art.-Nr. 1541
Blaspistole
Blowing Gun
Pistola para soplar



Art.-Nr. 1546
Druckluftspiralschlauch
Spiral Air-pressure Tube
Tubo espiral



Art.-Nr. 1542
Sprüh-Pistole
Spray Gun
Pistola para
chisporrotear

Art.Nr	Artikel	EAN-Nummer	Gewicht	VPE	Art
1540	Farbspritzpistole · Painting Spray Gun · Pistola para colores	40 03315 00295 6	0,750 kg	20	Karton
1541	Blaspistole · Blowing Gun · Pistola para soplar	40 03315 00296 3	0,190 kg	50	Karton
1542	Sprüh-Pistole · Spray Gun · Pistola neumática rociadora	40 03315 00297 0	0,580 kg	10	Karton
1543	Reifendruck-Prüfer · Tyre Pressure Gauge · Probador y llenador de presión neumático	40 03315 00298 7	0,605 kg	20	Karton
1544	Sandstrahlpistole · Sand blast pistol · Pistola para chorro de arena	40 03315 05932 5	0,750 kg	10	Karton
1546	Druckluftspiralschlauch · Spiral Air-pressure Tube · Tubo espiral	40 03315 05934 9	0,650 kg	80	Karton



5-teiliger Druckluft-Satz

- Ganzmetall-Ausführung
- mit Stecktüllen für Druckluftschnellkupplung
- bestehend aus:

Reifendruck-Prüfer

mit Schlauch und Ventilstecker, Meßbereich 0-12 bar

Sprühpistole

mit Stahlbehälter zum Sprühen von Flüssigkeiten

Blaspistole

massiv gearbeitetes Modell, zum Abblasen von Staub, Spänen etc.

Farbspritzpistole

mit universellem Spritzkopf für Rund-, Breit-, und Flachstrahl
Düse 1,5mm, exakte Luft- und Farbregulierung, Farbtopf für 0,5 l Inhalt

Druckluftspiralschlauch

aus „Rislan“, mit Knickschutzfeder, Aussendurchmesser 8 mm,
lichte Weite 6 mm, Arbeitslänge bis 4,5m
mit Druckluftschnellkupplung und Stecktülle

Pneumatic Kit of 5 parts

- all metal execution
- with connection plugs for pneumatic quick acting clutch
- consisting of:

Tyre Pressure Gauge with tube and valve plug, meas. scope 0-12 bar

Spray Gun with steel container
for liming and spraying of liquids

Blowing Gun for blowing off shavings, dust, harvesting rests etc.

Painting Spray Gun with universal spray head for round, wide and flat painting,
nozzle 1,5mm, exact regulation of air and paint, paint pot 0,5 l contents

Spiral Air-Pressure Tube of „Rislan“,
with protection spring against breaking, external tube dia. 8 mm,
aperture 6 mm, working length up to 4,5 m
with pneumatic quick acting clutch and connection plug

Juego de 5 herramientas neumáticas

- de metal
- con boquilla de acople rápido
- compuesto de:

probador y llenador de presión neumático

con tubo y enchufe de válvula, alcance de medición 0-12 bar

pistola para rociar líquidos

pistola para soplar de polvo, virutas y otras

pistola para colores con cabeza de inyección universal para chorro
de sección circular, chorro ancho y chorro en abanico, tobera 1,5 mm,
regulación exacta de aire y color, cuba de pintura capacidad 0,5 l

tubo espiral de „Rislan“, diam. exterior 8 mm,
diam interior 6 mm, largo para trabajar 4,5 m
con acoplamiento rapido de aire comprimido y capa enchufable

Art.Nr	EAN-Nummer	Größe	Gewicht	VPE	Art
1527	40 03315 05915 8	5-tlg.	2,000 kg	10	Karton

33-tlg. Druckluftwerkzeug-Satz

- 1/2" Druckluft-Schlagschrauber
Umschaltung für Rechts-/Linkslauf • Schlagkrafteinstellung durch Regulierschraube
Max. Drehmoment: 320 Nm • Luftverbrauch: 140 l/min • Betriebsdruck: ca. 6 bar
- 1/2" Druckluft-Ratschenschrauber
Umschaltung für Rechts-/Linkslauf • Hohes Anlaufdrehmoment •
Drehzahlregulierung über Betriebshebel • Max. Drehmoment: 68 Nm
Luftverbrauch: 110 l/min • Leerlaufdrehzahl: 150 min⁻¹ • Betriebsdruck: ca. 6 bar
- Druckluft-Meißelhammer
Schlagkrafteinstellung durch Regulierschraube • Luftverbrauch: 110 l/min
Meißelhub: 41 mm • Betriebsdruck: ca. 6 bar
- Druckluft-Stabschleifer
Drehzahlregulierung über Betriebshebel • Max. Drehzahl: 25.000 min⁻¹
Luftverbrauch: 110 l/min • Betriebsdruck: ca. 6 bar
- 3 x Meißel (Flach-, Spitz- und Trennmeißel)
- 1 x Haltefeder für Druckluft-Meißel
- 5 x Keramische Schleifstifte mit 6 mm-Schaft
- 5 x Schnellwechsel-Adapter
- 1 x Winkelschraubendreher,
Innensechskant
- 1 x Schnellkupplung
- 2 x Montageschlüssel
- 1 x Ölspritzflasche
- 10 x Schlagnüsse aus Chrom-Vanadium Stahl:
9 • 10 • 11 • 13 • 14 • 17 • 19 • 22 • 24 • 27 mm



Juego de herramientas neumático, 33 piezas

- Destornillador de golpe neumático de 1/2 pulgada
Reversible • Ajuste de la potencia de percusión mediante tornillo regulador
Par de apriete máx.: 320 Nm • Consumo de aire: 140 l/min. •
Presión de funcionamiento: 6 bar aprox.
- Destornillador de matraca neumático de 1/2 pulgada
Reversible • Ajuste de la potencia de percusión mediante tornillo regulador
Par de apriete máx.: 68 Nm • Consumo de aire: 110 l/min. •
Rotación con marcha en vacío: 150 min⁻¹ •
Presión de funcionamiento: 6 bar aprox.
- Martillo cincelador neumático
Ajuste de la potencia de percusión mediante tornillo regulador •
Consumo de aire: 110 l/min. Recorrido de cincelado: 41 mm •
Presión de funcionamiento: 6 bar aprox.
- Limador neumático • Regulación del número de revoluciones mediante palanca •
Número máx. de revoluciones: 25.000 min.⁻¹
Consumo de aire: 110 l/min. • Presión de funcionamiento: 6 bar aprox.
- 3 cinceles (plano, de punta y separador)
- 1 resorte de sujeción para cincelador neumático
- 5 puntas de limado de cerámica con vástago de 6 mm
- 5 adaptadores de cambio rápido
- 1 destornillador acodado, hembra hexagonal
- 1 acoplamiento rápido
- 2 llaves de montaje
- 1 botella vaporizadora de aceite
- 10 llaves de vaso de acero cromo-vanadio:
9 • 10 • 11 • 13 • 14 • 17 • 19 • 22 • 24 • 27 mm

33 pcs. Compressed air tool set

- 1/2" compressed air impact screwdriver
Reversible left/right direction • Adjustable impact force with control knob
Max. torque: 320 Nm • Air consumption: 140 l/min • Operating pressure: approx. 6 bar
- 1/2" compressed air ratchet spanner
Reversible left/right direction • High starting torque •
Adjustable speed control with operating lever • Max. torque: 68 Nm
Air consumption: 110 l/min • Idling speed: 150 min⁻¹ • Operating pressure: approx. 6 bar
- Compressed air chisel hammer
Adjustable impact force with control knob • Air consumption: 110 l/min
Chisel stroke: 41 mm • Operating pressure: approx. 6 bar
- Compressed air axial grinder
Adjustable speed control with operating lever • Max. speed: 25,000 min⁻¹
Air consumption: 110 l/min • Operating speed: approx. 6 bar
- 3 x chisels (Flat, pointed and separation chisels)
- 1 x retaining spring for compressed air chisel
- 5 x ceramic grinding pencil with 6 mm shaft
- 5 x rapid change adapter
- 1 x angle screwdriver, hexagonal female
- 1 x rapid coupling
- 2 x assembly key
- 1 x oil spray bottle
- 10 x chrome-vanadium steel percussion nuts:
9 • 10 • 11 • 13 • 14 • 17 • 19 • 22 • 24 • 27 mm

Art.Nr	Größe	EAN-Nummer	Gewicht	VPE	Art
15033	33-tlg.	40 03315 70928 2	2,800 kg	1	Koffer

6-tlg. Schnellkupplungs-Set

- Zum Anschluss von Druckluftwerkzeugen an Kompressoren
- Massiv Messing
- Einstellbare Blaspistole

6-piece rapid coupling set

- For connecting compressed air tools to compressors
- Solid steel
- Adjustable air pistol

Juego de acoplamiento rápido, 6 piezas

- Para conectar herramientas neumáticas con compresores
- Latón macizo
- Pistola sopladora ajustable

Art.Nr	Größe	EAN-Nummer	Gewicht	VPE	Art
15506	6-tlg.	40 03315 71054 7	0,240 kg	50	Blister





Druckluft-Bohrmaschine

- schalldämpft, mit stufenlos laufendem Umlaufgetriebe, umschaltbarer Rechts-Linkslauf
- mit Stecktülle für Druckluftschnellkupplung
- Bohrerfassung bis 10 mm
- Betriebsdruck: 6-8 bar • Luftverbrauch: 220 l/min • Leerlaufdrehzahl: 1800 U/min

Pneumatic Drill

- sound insulated, infinitely variable circulating gear, Reverse- / Forward – Switch
- with connection plug for pneumatic quick acting clutch
- capacity of chuck up to 10 mm
- working pressure: 6-8 bar • air consumption: 220 l/min • idle operation: 1800 U/min

Taladradora neumática

- insonorizado, con engranaje planetario continuo, marcha a la derecha / izquierda
- con boquilla de acople rapido
- mandril para brocas hasta 10 mm
- presión de trabajo: 6-8 bar • consumo de aire: 220 l/min • marcha en vacío: 1800 U/min

Art.Nr	EAN-Nummer	Gewicht	VPE	Art
1521	40 03315 06218 9	1,100 kg	10	Karton

1/2"



Druckluft-Ratschenschrauber

- mit Stecktülle für Druckluftschnellkupplung
- hohes Anlaufdrehmoment, niedrige Drehzahl
- Betriebsdruck: 6-8 bar • Luftverbrauch: ca. 180 l/min
- Leerlaufdrehzahl: 160 U/min

- umschaltbarer Rechts-/Linkslauf
- Drehzahlregulierung über Betriebshebel
- Drehmoment: 70 Nm (6m/kg)

Pneumatic Ratchet Screwdriver

- with connection plug for pneumatic quick acting clutch
- high starting torque, low revolutions
- working pressure: 6-8 bar
- torque: 70 Nm (6m/kg)

- forward / reverse
- revolution control by operating lever
- air consumption: approx. 180 l/min
- idle operation: 160 r.p.m.

Máquina destornilladora neumática con chicharra

- con boquilla de acople rapido
- alto arranque de torque, baja revolución
- presión de trabajo: 6-8 bar
- torque: 70 Nm (6m/kg)

- marcha derecha / izquierda
- control de revoluciones por palanca
- consumo de aire: aprox. 180 l/min
- marcha en vacío: 160 r.p.m.

Art.Nr	EAN-Nummer	Größe	Gewicht	VPE	Art
1500	40 03315 06198 4	1/2"	1,180 kg	20	Karton

1/2"



Druckluft-Ratschenschrauber - Satz, 15-tlg.

- Inhalt: 7 Kraftnüsse 1/2": 10 • 11 • 12 • 13 • 15 • 17 • 19 mm, 1 Verlängerung, 3 Bits, 1 Adapter für Bits, 1 Ölnebelgerät, 1 Plastiköler
- im Kunststoff - Aufbewahrungskoffer

Pneumatic Ratchet Screwdriver - Set, 15 pcs.

- consisting of: 1 ratchet screwdriver Art.-Nr. 1500
- 7 impact sockets 1/2": 10 • 11 • 12 • 13 • 15 • 17 • 19 mm, 1 extension
- 3 bits, 1 adapter for bits, 1 oil mist appliance, 1 plastic oiler
- in plastic carrying case

Juego de destornillador neumático con chicharra, 15 pzas.

- contenido: 1 destornillador neumático con chicharra Art.-No. 1500
- 7 llaves vaso 1/2": 10 • 11 • 12 • 13 • 15 • 17 • 19 mm, 1 extensión
- 3 bits, 1 adaptor para bits, 1 lubricador de aceite, 1 aceitera de plástico
- en caja de plástico

Art.Nr	EAN-Nummer	Größe	Gewicht	VPE	Art
1531	40 03315 06398 8	15-tlg.	1,680 kg	10	Koffer

3/4"



Kraftstecknuss - Satz, 8-tlg.

- 3/4"-Antrieb, für Schlagschrauber
- Größen: 22 • 24 • 26 • 27 • 29 • 32 • 36 • 38 mm
- in Metallkassette

Impact Socket Set, 8 pcs.

- 3/4"-drive, for percussion drill
- sizes: 22 • 24 • 26 • 27 • 29 • 32 • 36 • 38 mm
- in metal box

Juego de 8 llaves vaso de golpe

- raíz 3/4", para máquina neumática de golpe
- medidas: 22 • 24 • 26 • 27 • 29 • 32 • 36 • 38 mm
- en caja de metal

Art.Nr	EAN-Nummer	Größe	Gewicht	VPE	Art
1517	40 03315 06215 8	15-tlg.	2,400 kg	6	Karton

Druckluft-Zubehör Set

- Mit Standardanschlüssen zur Verwendung an allen handelsüblichen Kompressoren.
- Geeignet für alle Kfz- und Fahrradventile. (Schrader, Dunlop, Sclaverand)
- Zusätzliche Aufsätze zum Befüllen von Luftmatratzen, Bällen usw.
- Metall-Füllpistole mit Kontrollanzeige zur Überprüfung des Luftdrucks.
- Metall-Ausblaspistole zum Reinigen und Entstauben schwer zugänglicher Stellen.

Air Compressor Accessory Kit

- Standard fittings for use on all commercially available air compressors
- Suitable for all motor vehicle and bicycle valves (Schrader, Dunlop, Sclaverand)
- Additional adapters for inflating air mattresses, balls etc.
- Metal air compressor gun with extra pressure gauge to check the air pressure
- Metal air blow gun for cleaning and dusting those hard to reach areas

Juego de accesorios de aire a presión

- Con conexiones estándar para poder usarlo en todos los compresores habituales.
- Apto para válvulas de vehículos y bicicletas (Schrader, Dunlop, Sclaverand).
- Elementos adicionales para hinchar colchones inflables, balones, etc.
- Pistola de llenado metálica con indicador de control para comprobar la presión del aire.
- Pistola de soplado metálica para limpiar y desempolvar las partes de difícil acceso.



Art.Nr	EAN-Nummer	Gewicht	VPE	Art
15270	40 03315 71455 2	0,650 kg	10	Blister

17 tlg. Hochleistungs-Schleifer-Set

- Drehzahl: 25.000 U/min
- Luftverbrauch: 113 l/min.
- Betriebsdruck: 6-7 bar
- Inhalt: 1 Schleifer,
1 Anschlussstück,
10 Schleifsteine
2 Spannzangen,
2 Schraubenschlüssel,
1 Aufbewahrungskoffer



17 pcs. Pneumatic Fast Grinder Kit

- 25.000 r.p.m.
- air consumption: 113 l/min.
- working pressure: 6-7 bar
- contents: 1 grinder, 1 connection plug, 10 grinding stones
2 clamping chucks, 2 wrenches, 1 carrying case



Afiladora neumática de alto rendimiento, juego de 17 pzas.

- 25.000 r.p.m.
- consumo de aire: 113 l/min.
- presión de trabajo: 6-7 bar
- Contenido: 1 Afiladora, 1 Adaptador, 10 Muelas abrasivas
2 Mordazas de sujeción, 2 Llaves, 1 Maletín-Estuche

Art.Nr	EAN-Nummer	Größe	Gewicht	VPE	Art
1590	40 03315 06727 6	17-tlg.	0,980 kg	20	Koffer



Druckluft-Meißelhammer-Satz

- mit den 5 gebräuchlichsten Meißeln
- mit Stecktülle für Druckluftschnellkupplung
- im praktischen Aufbewahrungskoffer
- Betriebsdruck: 2-5 bar • Luftverbrauch: 160 l/min • Schlagzahl: 3000 /min.
- Hub: 19 mm • Werkzeugaufnahme: 10 mm

Pneumatic Chisel Hammer

- incl. 5-pcs chisel set
- with connection plug for pneumatic quick acting clutch
- in plastic carrying case
- working pressure: 2-5 bar
- air consumption: 160 l/min
- impact rate: 3000 /min. • stroke: 19 mm
- shank diameter: 10 mm

Máquina neumática martillo

- con 5 cinceles forjados
- con boquilla de acople rapido
- en caja de plástico
- presión de trabajo: 2-5 bar
- consumo de aire: 160 l/min
- numero de golpes: 3000 /min.
- Elevación: 19 mm •
- Capacidad: 10 mm



Art.Nr	EAN-Nummer	Größe	Gewicht	VPE	Art
1513	40 03315 00502 5	8-tlg.	2,050 kg	6	Koffer
Ersatzfedernsatz 3-tlg. • Spare Spring Set 3 pcs. • Juego de 3 muelles de repuesto					
1516	40 03315 06214 1	3-tlg.	0,160 kg	100	Polybeutel



Inhalt:
500 Stauchkopf-Stifte 30 mm lang,
Anschluß-Stecknippel,
Ölflasche, Ersatzstößel, Dichtung,
Gummi-Puffer, 2 Stiftschlüssel

Druckluft-Nagler schnelles und müheloses Befestigen von Leisten, Profilbrettern, Paneelen usw.

- zum Anschluss an Kompressoren, Arbeitsdruck 4 - 8 bar, Luftverbrauch 0,6 L/Schuss
- verschießt Stauchkopf-Stifte von 15 - 50 mm Länge, Magazin-Kapazität: 100 Nägel

Air Stapler Kit

- Stapler suitable for stapling a variety of materials including woods, plastic and fabrics
- connected to compressors, Operating Pressure 4 - 8 bar, air consumption 0,6 ltr/staple
- capacity 15 - 50 mm gauge staples, Magazine for 100 staples!

Clavador neumático Fijación rápida y fácil de listones, paneles, etc.

- para conectar a compresores, fuerza de golpe 4 - 8 bar, consumo de aire 0,6 L/tiro
- dispara puntas con cabezas comprimida de 15-50 mm de longitud, capacidad del cargador: 100 puntas

Art.Nr	EAN-Nummer	Gewicht	VPE	Art
15350	40 03315 70542 0	2,350 kg	2	Koffer
Ersatznägel für Druckluftnagler 3 x 2000 St. (20,35,50 mm) • Spare nails 3 x 2000 pcs. (20,35,50 mm) • Puntas de requesto (20,35,50 mm) 3 x 2000 unidades de cada				
15351	40 03315 70631 1	4,500 kg	12	Karton

Druckluft-Nietset

- mit Nietensortiment und Zubehör für Nieten von 2,4 - 4,8 mm
- im Kunststoff-Aufbewahrungskoffer
- Betriebsdruck: 6-8 bar • Luftverbrauch: ca. 0,9 L/Hub



Pneumatic Blindrivetting Kit

- with rivets assortment and accessories for rivets of 2,4 - 4,8 mm
- in plastic carrying case
- working pressure: 6-8 bar • air consumption: approx. 0,9 L/Hub

Juego de máquina para remaches pop neumática

- con assortimento de remaches y accesorios para remaches 2,4 - 4,8 mm
- en caja de plástico
- presión de trabajo: 6-8 bar • consumo de aire: aprox. 0,9 L/Hub

Art.Nr	EAN-Nummer	Gewicht	VPE	Art
1595	40 03315 06798 6	2,800 kg	5	Koffer

Druckluft- Kartuschenpistole

- mit Stecktülle für Druckluft-Schnellkupplung
- geeignet für alle Aluminium-, Papp- und Kunststoffkartuschen
- Betriebsdruck: 2 - 8 bar • Luftverbrauch: 0,8 l/Hub

Pneumatic Cartridge Gun

- with connection plug for pneumatic quick acting clutch
- Suitable for all types of aluminum, carton- and pvc cartridges
- workin pressure: 2 - 8 bar • air consumption: 0,8 l/stroke

Pistola neumática para cartuchos

- con boquilla de acople rápido
- apropiado para todos cartuchos de aluminio, cartón y plástico
- presión de trabajo: 2 - 8 bar • consumo de aire: 0,8 l/Hub



Art.Nr	EAN-Nummer	Gewicht	VPE	Art
1525	40 03315 06223 3	1,200 kg	10	Karton

Druckluft-Fettpresse

- mit Stecktülle für Druckluft schnellkupplung
- mit Düsenrohr und Hydraulik-Mundstück
- geeignet für Direktbefüllung mit losem Fett oder 500 cm³ Kartuschen
- Betriebsdruck: 4 - 8 bar

Pneumatic Grease Gun

- with nozzle tube and hydraulic mouth piece
- working pressure: 4 - 8 bar
- with connection plug for pneumatic quick acting clutch
- suitable for bulk grease refill or 500 cm³ cartouches

Engrasadora neumática

- con boquilla de acople rápido • con tobera y boquilla hidraulica
- apropiada para Llenado de grasa en bruto ó cartuchos de 500 cm³
- presión de trabajo: 4 - 8 bar



Art.Nr	EAN-Nummer	Größe	Gewicht	VPE	Art
1526	40 03315 06150 2	500 cm ³	1,800 kg	10	Karton

Unterbodenschutzpistole

- in Saugbecherform zum direkten Aufschrauben auf Blech- bzw. Kunststoffflaschen
- mit Stecktülle für Druckluft schnellkupplung
- Betriebsdruck: 5-6 bar
- Luftverbrauch: ca. 200 l/min

Special pistol for car body protection

- in vacuum cup shape for direct screw on to sheet steel- an plastic-bottles
- with connection plug for pneumatic quick acting clutch
- working pressure: 5-6 bar
- air consumption: approx. 200 l/min

Pistola para protección del subsector de la carrocería

- en forma de copa para atornillar directamente en botella de chapa o de plástico
- con boquilla de acople rápido
- presión de trabajo: 5-6 bar
- consumo de aire: aprox. 200 l/min



Art.Nr	EAN-Nummer	Gewicht	VPE	Art
1545	40 03315 05933 2	0,850 kg	10	Karton



Gewebeschlauch

- aus hochwertigem Kunststoff mit reißfester Gewebeeinlage
- Innendurchmesser 6 mm, für 15 bar Betriebsdruck
- komplett mit beiden Anschlüssen

Fabric Wire Tube

- of high class plastic, with fabric being resistant of tiering
- interior diam. 6 mm, for a working pressure of 15 bar
- complete with both connections

Tubo de tejido

- de plástico de alta calidad con tejido intermedio con resistencia a la rotura
- diam. interior 6 mm, para 15 bar de presión
- con ambas conexiones

Art.Nr	EAN-Nummer	Länge	Gewicht	VPE	Art
1549-10	40 03315 06246 2	10 m	1,000 kg	10	lose
1549-15	40 03315 06247 9	15 m	1,580 kg	10	lose

Druckluft-Ölnebelgerät

- sicheres Ölen sämtlicher Druckluftwerkzeuge, Montage direkt am Gerät
- aus Leichtmetall, mit Schauglas
- max. Druck: 16 bar • max. Durchfluss bei 6 bar: 3000 l

Oil Mist Appliance for Pneumatic Tools

- safe oiling of all pneumatic tools, easy mounting directly on tool
- made of aluminium, with show window
- max. pressure: 16 bar • max. flow at 6 bar: 3000 l

Herramienta adicional para lubricar de todas las máquinas neumáticas

- Engrasamiento seguro de toda clase de máquinas neumáticas, montaje directo en el aparato
- de metal ligero, con mirilla de control
- presión hasta 16 bar • max. pasada de 3000 l con 6 bar



Art.Nr	EAN-Nummer	VPE	Art
1524	40 03315 06222 6	60	Karton



Kupplung mit Aussengewinde • coupling with external thread • acomplamiento con rosca exterior					
Art.Nr	EAN-Nummer	Größe	SW	L	
1551	40 03315 06493 0	R 1/4"	21 mm	43 mm	
1552	40 03315 06494 7	R 3/8"	21 mm	43 mm	
Kupplung mit Innengewinde • coupling with internal thread • acomplamiento con rosca interior					
1553	40 03315 06495 4	R 1/4"	21 mm	43 mm	
1554	40 03315 06496 1	R 3/8"	21 mm	43 mm	
Kupplung mit Schlauchanschluss • coupling with hose connection • acomplamiento con empalme de mangera					
1555	40 03315 06497 8	6 mm	21 mm	58 mm	
1556	40 03315 06498 5	9 mm	21 mm	58 mm	
Stecknippel mit Aussengewinde • fitting with external thread • boquillo enchufable con rosca exterior					
1557	40 03315 06499 2	R 1/4"	17 mm	34 mm	
1558	40 03315 06500 5	R 3/8"	19 mm	34 mm	
Stecknippel mit Innengewinde • fitting with internal thread • boquillo enchufable con rosca interior					
1559	40 03315 06501 2	R 1/4"	17 mm	33 mm	
1560	40 03315 06502 9	R 3/8"	19 mm	33 mm	
Stecktülle mit Schlauchanschluss • nozzle with hose connention • manguito de introducción enchufable con empalme de manguera					
1561	40 03315 06503 6	6 mm		45 mm	
1562	40 03315 06504 3	9 mm		45 mm	
Schnellkupplung Männchen / Weibchen fast couplings, brass, M = male / W = female • embragador rápido de latón, M = masculino / W = femenino					
Art.Nr	EAN-Nummer	Größe	Gewicht	VPE	
1547 M	40 03315 05936 3	1/4" + 3/8"	0,017 kg	10	

16-tlg. Schlagschrauber Satz - 1/2"

- 16-teiliger Satz bestehend aus Druckluft-Schlagschrauber 1/2" Antrieb mit Umschaltung für Rechts- und Linkslauf. Schlagkräfteeinstellung mittels Rasterregulierungsschraube.
- 1 Schnellkupplung, 1 Ölkännchen, 1 Innensechskantschlüssel, 1 Impact - Verlängerung 120 mm - 1/2", 10 Kraftstecknüsse Chrom-Vanadium Stahl 9 • 10 • 11 • 13 • 14 • 17 • 19 • 22 • 24 • 27 mm im stabilen Kunststoff-Aufbewahrungskoffer
- max. Anzugsmoment: 320 Nm • Luftverbrauch: 113 l/min Betriebsdruck: 6 - 8 bar • Gewicht: 2,2 kg empf. Schlauchweite Ø 10 mm

16-pcs. Pneumatic Percussion Drill Kit - 1/2"

- adjustable impact rate, right- and left drive
- 1 pneumatic percussion drill 1/2" drive
- 1 quickcoupling, 1 allen key, 1 Oil can, empty, 1 impact extension 120 mm
- 10 impact sockets Chrom-Vanadium Steel 9 • 10 • 11 • 13 • 14 • 17 • 19 • 22 • 24 • 27 mm in carry case
- air consumption: 113 l/min • working pressure: 6 - 8 bar torque max.: 320 Nm • weight: 2,2 kg • recommended hose diameter Ø 10 mm

Juego Atornillador Neumática de Golpe 1/2"

- ajustador de presión, marcha a la derecha / izquierda
- 1 atornillador neumático de golpe 1/2"
- 1 acoplador rapido, 1 botella para aceite-vacia, 1 llave allen, 1 alargadera 120 mm
- 10 dados de impacto 1/2" en acero Cromo-Vanadio 9 • 10 • 11 • 13 • 14 • 17 • 19 • 22 • 24 • 27 mm
- 1 maletín-estuche
- torque maximo: 320 Nm • consumo de aire: 113 l/min • presión de trabajo: 6 - 8 bar peso: 2,2 kg • diámetro de manguera recomendada Ø 10 mm



1/2"



Art.Nr	EAN-Nummer	Gewicht	VPE	Art
1503	40 03315 06201 1	4,100 kg	5	Koffer

Druckluft - Schlagschrauber 1/2"

- mit Umschaltung für Rechts- und Linkslauf, Schlagkräfteeinstellung mittels Rasterregulierungsschraube, Stecktülle für Druckluftschnellkupplung
- max. Anzugsmoment: 320 Nm • Luftverbrauch: 113 l/min • Betriebsdruck: 6 - 8 bar Leerlaufdrehzahl: 7000 U/min

Pneumatic Percussion Drill 1/2"

- adjustable impact rate, right- and left drive, connection plug for quick acting clutch
- torque max.: 320 Nm • air consumption: 113 l/min • working pressure: 6 - 8 bar idle operation: 7000 r.p.m.

Máquina Neumática de Golpe 1/2"

- ajustador de presión, marcha a la derecha / izquierda
- torque maximo: 320 Nm • consumo de aire: 113 l/min • presión de trabajo: 6 - 8 bar marcha en vacio: 7000 r.p.m.



1/2"

Art.Nr	EAN-Nummer	Gewicht	VPE	Art
1501	40 03315 01806 3	2,400 kg	6	Karton

Druckluft - Schlagschrauber 3/4"

- mit Umschaltung für Rechts- und Linkslauf, Schlagkräfteeinstellung mittels Rasterregulierungsschraube, Stecktülle für Druckluftschnellkupplung
- max. Anzugsmoment: 680 Nm • Luftverbrauch: 170 l/min • Betriebsdruck: 6 - 8 bar Leerlaufdrehzahl: 4800 U/min

Pneumatic Percussion Drill 3/4"

- adjustable impact rate, right- and left drive, connection plug for quick acting clutch
- torque max.: 680 Nm • air consumption: 170 l/min • working pressure: 6 - 8 bar idle operation: 4800 r.p.m.

Máquina Neumática de Golpe 3/4"

- ajustador de presión, marcha a la Derecha/Izquierda
- torque maximo: 680 Nm • consumo de aire: 170 l/min • presión de trabajo: 6 - 8 bar marcha en vacio: 4800 r.p.m.



3/4"

Art.Nr	EAN-Nummer	Gewicht	VPE	Art
1502	40 03315 06200 4	4,600 kg	4	Karton

003-T-PROFI	Handluftpumpe mit Manometer	15	287	Winkelgriff - Bithalter 90°	33	483	Tacker	110
012-T-220	Universal Flaschenzug	18	287-T	Winkelgriff - Bithalter 90°	33	484	Tacker	110
012-T-300	Universal Flaschenzug	18	289	Standhahn Mutternschlüssel	19	486-06	Klammern	110
013-T	Seilzug - Spanngerät	18	291-3	Abzieher Set, 3-tlg.	20	486-08	Klammern	110
025-T	Bergungswinde	18	294-100	100-tlg. Werkzeugkoffer	27	487-10	Klammern	110
042-T-1	Abdeckplane	20	296	15-tlg. Steckschlüsselsatz	29	487-12	Klammern	110
042-T-2	Abdeckplane	20	297-07	7-tlg. Bit Box	42	487-14	Klammern	110
056-T	Motorrad- und Fahrradschloss	13	297-33	33-tlg. Spezial Bit Satz	42	491-12	Klebesticks	115
087-T	Teleskop-Kontrollspiegel & Teleskop-Magnetheber	86	298-20	20-tlg. Bit Satz	42	491-12 Mini	Klebesticks	115
088-T	Schraubendreher mit 7-tlg. Bitsatz	37	299	7-tlg. Innensechskantschlüsselsatz mit Kugelkopf	32	491-Mini	Heißklebepistole Mini	114
095-T	Transport- und Sackkarre	9	300	Metallsägeblätter	69	498	Flüssigkeitspumpe	81
096-T	Handwagen-Plattformwagen	9	310	Metallsägeblätter	69	504-PL	5-tlg. Steinbohrer-Satz	92
099-T	Alu Sackkarre	8	311	Metallsägeblätter	69	505-13 HSS	13-tlg. HSS-Spiralbohrer-Satz	92
110-08	8-tlg. Gabelschlüsselsatz	30	315	Metallsägeblätter	69	515	Gummistützscheibe	98
110-12	12-tlg. Gabelschlüsselsatz	30	320	Stahlrohr-Metallsägebogen	68	519-5 SP	Maschinen-Holzspiralbohrer-Satz, 5-tlg.	92
120-04	Rollgabelschlüssel	31	333	Metallsägebogen	68	520-Kombi	9-tlg. Kombiboher-Satz	92
120-06	Rollgabelschlüssel	31	333 EB	Haushaltssägebogen	68	529-5-S	Schraubenausdreher-Sätze 5-tlg.	57
120-08	Rollgabelschlüssel	31	334	Ersatzsägeblätter	68	529-6-S	Schraubenausdreher-Sätze 6-tlg.	57
120-10	Rollgabelschlüssel	31	335	Metallsägeblätter	69	530-9	Schneidkluppensatz, 9-tlg.	56
120-12	Rollgabelschlüssel	31	340	Metallsägebogen	68	532-40	Gewindschneid Set	57
120-15	Rollgabelschlüssel	31	352-550	Metallsägebogen	68	537	Rundschneider mit 6-kant Schaft	96
120-18	Rollgabelschlüssel	31	352-BL-AM	Präzisions-Gehringssäge	70	537-EM	Ersatzmessersatz, 2-tlg.	96
120-I-06	Rollgabelschlüssel	31	352-BL-HP	Sägeblätter	69	538	Spiralbohrer-Schärfgerät	98
120-I-08	Rollgabelschlüssel	31	362-250	Sägeblätter	69	538-ES	Ersatzschleifringe	98
120-I-10	Rollgabelschlüssel	31	362-300	Sperrholz-Schneidlade	70	540-5	5-tlg. Forstnerbohrer-Satz	95
120-I-12	Rollgabelschlüssel	31	362-350	Sperrholz-Schneidlade	70	545-012	12-tlg. Fräasersatz	90
120-I-15	Rollgabelschlüssel	31	404	Sperrholz-Schneidlade	70	572	Dritte Hand mit Lupe	48
120-I-18	Rollgabelschlüssel	31	405	Wetzstein	121	590-300	300-tlg. Bit-Bohrer-Dübelsatz	77
121-08	Rohrschraubenschlüssel "Stillson"	54	405-200	Abziehstein	121	590-300	300-tlg. Bit-Bohrer-Dübelsatz	91
121-10	Rohrschraubenschlüssel "Stillson"	54	406	Abziehstein	121	605	Industrie Mehrzweckmesser	72
121-12	Rohrschraubenschlüssel "Stillson"	54	406	Universal-Plastikschaber	73	605-EM	Abbrechklingen	72
121-14	Rohrschraubenschlüssel "Stillson"	54	407-200	Fugengummi	76	607	Universalmesser	71
121-18	Rohrschraubenschlüssel "Stillson"	54	408	Schleifklotz	76	608	Kabelmesser	121
121-24	Rohrschraubenschlüssel "Stillson"	54	409-180	Zimmermannsbleistifte	76	609	Stechbeitelsatz, 4-tlg.	66
121-36	Rohrschraubenschlüssel "Stillson"	54	409-250	Zimmermannsbleistifte	76	611-03	Malerspachtel-Satz, 3-tlg.	75
130-12	Gabel-Ringschlüsselsatz	30	413-03	Schlösserset, 3-tlg.	12	611-030	Malerspachtel	75
140-08	Ringschlüsselsatz	30	413-25	Messing Vorhangschloss	12	611-040	Malerspachtel	75
148-KOMBI	T-Griff Bithalter mit Bits und 1/4 " Einsätzen , 22-tlg.	33	413-30	Messing Vorhangschloss	12	611-050	Malerspachtel	75
179	Schlagschrauber 1/2"	39	413-35	Messing Vorhangschloss	12	611-060	Malerspachtel	75
179 EB	Ersatzbits 4-tlg.	39	413-40	Messing Vorhangschloss	12	611-080	Malerspachtel	75
180-08 WS	Sechskant-Stiftschlüsselsatz , 8-tlg.	32	413-40-L	Messing Vorhangschloss	12	611-100	Malerspachtel	75
180-10 CV	Sechskant-Stiftschlüsselsatz , 8-tlg.	32	413-50	Messing Vorhangschloss	12	614	Vielzweckschere	71
180-10 WS	Sechskant-Stiftschlüsselsatz , 8-tlg.	32	413-60	Messing Vorhangschloss	12	615	Pinzetten-Satz	47
187-40	Kraftschrauber Satz 40-tlg.	43	414-40	Zylinderhebelchloss	13	616-M	Japanspachtelsatz	75
206	20-tlg. Steckschlüsselsatz	29	416-60	Schließzylinder	13	616-P	Japanspachtelsatz	75
207-R	Ausbeulgarnitur, 7-tlg.	59	418-B	Rohrabschneider	56	628	Fliesenschneid- und Brechmaschine	82
208-3	Kabelschuhklemmsatz	49	419-2	Stahldrahtbürsten, 2-reihig	20	628-R	Hartmetallrädchen	82
211-430	Montage Werkzeugkasten , 5-tlg.	22	419-3	Stahldrahtbürsten, 3-reihig	20	632	Leichtmetall -Gartenschere	118
211-530	Montage Werkzeugkasten , 5-tlg.	22	419-4	Stahldrahtbürsten, 4-reihig	20	635	Fliesenschneidmaschine	82
214-1	Alu-Koffer	22	419-5	Stahldrahtbürsten, 5-reihig	20	635-ER	Hartmetallrädchen	82
217-5	Leder - Gürteltasche	22	420-1	Handabroller mit Abrollsperr	78	638	Lochblechschere	52
243-B-3	Schlagbuchstaben A-Z	61	420-1	Handabroller mit Abrollsperr	100	642	Universal-Haushaltsschere	71
243-Z-3	Schlagzahlensatz	61	425-180	Deckenbürste	76	647-FL	Flachmeißel	61
244-04	Schlagbuchstaben A-Z	61	426	Universalband	78	647-SP	Spitzmeißel	61
244-05	Schlagbuchstaben A-Z	61	426	Universalband	100	659	Körner	61
244-06	Schlagbuchstaben A-Z	61	427	Eiserner Hobel	67	667	Locheisen-Satz, 9-tlg.	50
244-08	Schlagbuchstaben A-Z	61	438-F-50	Stahldraht - Topfbürsten fein	99	667	Locheisen-Satz, 9-tlg.	61
244-10	Schlagbuchstaben A-Z	61	438-F-75	Stahldraht - Topfbürsten fein	99	666-06	Stechbeitel	66
244-12	Schlagbuchstaben A-Z	61	438-G-50	Stahldraht - Topfbürsten grob	99	666-08	Stechbeitel	66
245-04	Schlagzahlensatz	61	438-G-75	Stahldraht - Topfbürsten grob	99	666-10	Stechbeitel	66
245-05	Schlagzahlensatz	61	439-F-075	Stahldraht - Scheibenbürsten fein	99	666-12	Stechbeitel	66
245-06	Schlagzahlensatz	61	439-F-100	Stahldraht - Scheibenbürsten fein	99	666-14	Stechbeitel	66
245-08	Schlagzahlensatz	61	439-G-075	Stahldraht - Scheibenbürsten grob	99	666-16	Stechbeitel	66
245-10	Schlagzahlensatz	61	439-G-100	Stahldraht - Scheibenbürsten grob	99	666-18	Stechbeitel	66
247-20	Führerlehren	20	440-1"	Lochsäge	97	666-2	Stechbeitel	66
265- 13 x 17	Sechskant - Rohrsteckschlüssel	19	440-2"	Lochsäge	97	666-22	Stechbeitel	66
265- 14 x 15	Sechskant - Rohrsteckschlüssel	19	441-5	Schleifkörper - Satz, 5-tlg.	99	666-24	Stechbeitel	66
265- 14 x 17	Sechskant - Rohrsteckschlüssel	19	446	Bohrmaschinen - Vorsatzpumpe	98	666-26	Stechbeitel	66
265- 16 x 17	Sechskant - Rohrsteckschlüssel	19	455-4	Trichtersatz	81	666-30	Stechbeitel	66
265- 17 x 19	Sechskant - Rohrsteckschlüssel	19	468-2	Panzerschlauch	16	671	Nadelfeilsatz 10-tlg.	69
265- 18 x 19	Sechskant - Rohrsteckschlüssel	19	468-3	Panzerschlauch	16	672-200	Taschenbolzenschneider	52
265- 20 x 22	Sechskant - Rohrsteckschlüssel	19	468-4	Düsenrohr	16	672-450	Bolzenschneider	52
265- 21 x 23	Sechskant - Rohrsteckschlüssel	19	468-5	Hydraulik Mundstück	16	672-600	Bolzenschneider	52
265- 24 x 26	Sechskant - Rohrsteckschlüssel	19	468-6	Fettkartusche	16	672-760	Bolzenschneider	52
265- 06 x 07	Sechskant - Rohrsteckschlüssel	19	470	Handhebel Fettpresse	16	672-900	Bolzenschneider	52
265- 08 x 09	Sechskant - Rohrsteckschlüssel	19	475	Hebelzylinderpumpe	15	672-EB-450	Ersatz Schneidbacken	52
265- 10 x 11	Sechskant - Rohrsteckschlüssel	19	477	Pinselfsatz, 5-tlg.	76	672-EB-600	Ersatz Schneidbacken	52
265- 12 x 13	Sechskant - Rohrsteckschlüssel	19	481	Kartuschenpistole	17	672-EB-760	Ersatz Schneidbacken	52
272- 1 NS	Mutternsprenger - Satz, 2-tlg.	19	482	Kartuschenpistole	17	672-EB-900	Ersatz Schneidbacken	52
			482-100	Handwerker-Kartuschenpistole	17	673	Universal Blechschere	52
			482-100-E	Ersatzspitze	17	674-600	Schal- und Nageleisen	59
			482-Z-ST	Kartuschenpistole	17	689	Überlebensmesser	121

690 EX 160	Schnitzwerkzeug Satz	67	1020-250	Rabitzzange	53	1542	Sprüh-Pistole	126
690-12	Schnitzmesser Satz	67	1031-145	Seitenschneider	48	1543	Reifendruck-Prüfer	126
691-8	Drechselbeitelsatz, 8-tlg.	67	1031-160	Seitenschneider	48	1544	Sandstrahlpistole	126
692-16	Modellbau-Messersatz, 16-tlg.	72	1050-10	Gripzange	53	1545	Unterbodenschutzpistole	131
696	Universal-Messer	72	1072-Profi	Wasserpumpenzange	54	1546	Druckluftspiralschlauch	126
697	Universal-Messer	72	1075	Ösenzange	50	1547 M	Schnellkupplung Männchen / Weibchen	132
698	Universal-Messer	72	1075-E	Ösenzange	50	1549-10	Gewebeschlauch	132
699	Universal-Messersatz, 3-tlg.	72	1076	Ösenzange "De Luxe"	50	1549-15	Gewebeschlauch	132
700-0100	Schlosserhammer	58	1076-E	Ersatzösen	50	1551	Kupplung mit Aussengewinde	132
700-0200	Schlosserhammer	58	1082	Farmer-Zange	53	1552	Kupplung mit Aussengewinde	132
700-0300	Schlosserhammer	58	1086	Revolverlochzange	50	1553	Kupplung mit Innengewinde	132
700-0400	Schlosserhammer	58	1086-Super	Revolverlochzange	50	1554	Kupplung mit Innengewinde	132
700-0500	Schlosserhammer	58	1087	Wasserpumpenzange	54	1555	Kupplung mit Schlauchanschluss	132
700-0800	Schlosserhammer	58	1088-1	Eckrohrzange 1"	54	1556	Kupplung mit Schlauchanschluss	132
700-BP 075	Ingenieurhammer	58	1088-1,5	Eckrohrzange 1,5"	54	1557	Stecknippel mit Aussengewinde	132
700-BP 150	Ingenieurhammer	58	1088-2	Eckrohrzange 2"	54	1558	Stecknippel mit Aussengewinde	132
700-BP 200	Ingenieurhammer	58	1089	Abisolierzange	48	1559	Stecknippel mit Innengewinde	132
700-BP 300	Ingenieurhammer	58	1092	Kabelschuhklemmsatz "Extra"	49	1560	Stecknippel mit Innengewinde	132
700-F-25	Schreinerhammer	58	1092-S	Kabelschuhklemmzange	49	1561	Stecktülle mit Schlauchanschluss	132
700-F-28	Schreinerhammer	58	1093	Presszange	49	1562	Stecktülle mit Schlauchanschluss	132
707-500	Schiffshammer	60	1095	Blindnietzange "Extra"	51	1590	17-tlg. Hochleistungs-Schleifer-Set	129
708-4000	Vorschlaghammer	60	1095-4	Blindnietzange mit drehbarem Kopf (360 °)	51	1595	Druckluft-Nietset	130
708-5000	Vorschlaghammer	60	1096	Nietkoffer "Extra"	51	3068-500	Hochdruck-Petroleumlampe	123
709-055	Hartgummi Hammer	60	1097-S	Nietensortiment	51	3068-G	Ersatz-Glühstrumpf	123
709-065	Hartgummi Hammer	60	1099	Automatische Abisolier- und Schneidzange	48	6020	Teleskop-Heckenschere	119
709-075	Hartgummi Hammer	60	1105	Uhrmacher-Schraubendreher-Satz, 6-tlg.	44	6025	Heckenschere	119
710-03	Amboss	62	1116-060	GS-Spannungsprüfer	39	6030	Teleskop-Astschere	119
710-10	Amboss	62	1116-100	GS-Spannungsprüfer	39	6035	Teleskop-Amobss-Astschere	119
710-35	Amboss	62	1119-G-100	Werkstatt - Schraubendreher	39	6038	Leichtmetall - Gartenschere	118
712-075	Industrie-Parallelschraubstock	62	1119-G-125	Werkstatt - Schraubendreher	39	6046	Schlauchklemmsatz	78
712-100	Industrie-Parallelschraubstock	62	1119-G-150	Werkstatt - Schraubendreher	39	7000	Klappbare Werkbank	65
712-125	Industrie-Parallelschraubstock	62	1119-G-175	Werkstatt - Schraubendreher	39	00172	2-tlg. Universal-Bandschlüsselsatz	21
712-150	Industrie-Parallelschraubstock	62	1119-G-200	Werkstatt - Schraubendreher	39	00190	Universal Steckschlüsseleinsatz mit Knarre	29
713-050	Drehbarer Klemm-Schraubstock	63	1119-G-250	Werkstatt - Schraubendreher	39	00518	18-tlg. Spanngurt- und Gepäckschnur-Set	21
715-100	Maschinenschraubstock	63	1121	Umsteckschraubendreher	38	00870	Teleskop-Kontrollspiegel & Teleskop-Magnetheber	86
715-125	Maschinenschraubstock	63	1123-1	Werkstatt - Schraubendreher	39			
718-16	Klauenhammer	58	1123-2	Werkstatt - Schraubendreher	39	00925	Mini Transportkarre	8
750-1,5	Gummvorsatz für Fäustel	60	1123-3	Werkstatt - Schraubendreher	39	00930	Plattformwagen	9
807-20	Glasfaser-Bandmaß	102	1123-4	Werkstatt - Schraubendreher	39	00935	Alu Transportkarre	8
807-30	Glasfaser-Bandmaß	102	1125	Vergaser - Schraubendreher	38	00970	Möbelroller	8
807-50	Glasfaser-Bandmaß	102	1134-6	Feinmechaniker-Steckschlüssel-Satz, 6-tlg.	44	01100	Klappspaten	120
810-2	Holz-Gliedermaßstab	102	1135-6	Feinmechaniker-Steckschlüssel-Satz, 6-tlg.	44	01305	Seilzug	18
810-PVC-2	Kunststoff-Gliedermaßstab	102	1136-5	Feinmechaniker-Schrauber-Satz, 6-tlg.	44	01730	Volumenpumpe	15
811-0300	Leichtmetall-Wasserwaage "Extra"	102	1139	Vierkantahle	38	10262	Taschenwerkstatt 22-in-1	120
811-0400	Leichtmetall-Wasserwaage "Extra"	102	1140	Rundahle	38	10800	Elektronik-Seitenschneider	46
811-0500	Leichtmetall-Wasserwaage "Extra"	102	1155	11-tlg. Präzisions Feinmechaniker Satz	44	10801	Elektronik-Vornschneider	46
811-0600	Leichtmetall-Wasserwaage "Extra"	102	1156	Flexibler Greifer	21	10802	Elektronik-Kombizange	46
811-0800	Leichtmetall-Wasserwaage "Extra"	102	1190-21	21-tlg. Schraubendrehersatz	36	10803	Elektronik-Spitzzange	46
811-1000	Leichtmetall-Wasserwaage "Extra"	102	1201-F	Schutzbrille	109	10804	Elektronik-Spitzzange gebogen	46
811-1200	Leichtmetall-Wasserwaage "Extra"	102	1244-110	Diamant-Trennscheiben	84	10805	Elektronik-Rundzange	46
811-1500	Leichtmetall-Wasserwaage "Extra"	102	1244-115	Diamant-Trennscheiben	84	10806	Elektronik-Flachzange	46
811-2000	Leichtmetall-Wasserwaage "Extra"	102	1244-125	Diamant-Trennscheiben	84	10807	Elektronik-Nadelzange	46
813-012,5	Taschenfederwaage	105	1244-178	Diamant-Trennscheiben	84	10808	8-tlg. Elektronik-Zangenset	46
813-025	Taschenfederwaage	105	1244-230	Diamant-Trennscheiben	84	10820	Elektronik-Printzange	47
813-050	Taschenfederwaage	105	1245-110	Diamant-Trennscheiben	84	10840	4-tlg. Elektronik Zangenset	47
813-100	Taschenfederwaage	105	1245-115	Diamant-Trennscheiben	84	10846	6-tlg. Feinmechaniker-Zangenset	47
813-150	Taschenfederwaage	105	1245-125	Diamant-Trennscheiben	84	10965	188-tlg. Metall-Hohlraumdübelset	77
818-0400	Leichtmetall-Wasserwaage	102	1245-178	Diamant-Trennscheiben	84	11242	42-tlg. Schraubendreher-Satz	41
818-0600	Leichtmetall-Wasserwaagen	102	1245-230	Diamant-Trennscheiben	84	11410	18-tlg. Schraubendrehersatz	36
818-0800	Leichtmetall-Wasserwaagen	102	1245-300	Diamant-Trennscheiben	84	11426	100-tlg. Schraubendreher- & Bit-Satz	37
818-1000	Leichtmetall-Wasserwaagen	102	1251-K-10	Bohrfutterschlüssel	98	11759	Uhrmachersatz	45
819-22	Handfederwaage	105	1251-K-13	Bohrfutterschlüssel	98	11760	Uhrmacher-Werkzeugsatz	45
822-150	Kunststoff-Schieblehre	104	1254	Kettenzug	18	12010	Schutzbrille	109
823-160	Elektronische Digital-Schieblehre	104	1255-420	Bohrmaschinenständer	85	12420	Elektrotacker	110
825-150	Präzisions-Schieblehre	104	1255	Trennständer für Winkelschleifmaschine	85	12490	Winkelbohrvorsatz	96
826	Präzisions-Micrometer	105	1255-S	Trennständer für Winkelschleifmaschine	85	12498	Staubfänger	97
850	Torpedowasserwaage	102	1278	Magnetisches Winkelfixiergerät	97	12586	7-tlg. Meißel- und Bohersatz	88
900	Gehrungszwinge	65	1500	Druckluft-Ratschenschrauber	128	12587	11-tlg. Steinbohrersatz	89
904-150	Bastler-Schraubzwinde	65	1501	Druckluft-Schlagschrauber 1/2 "	133	12588	13-tlg. SDS-Plus Bohrer und Meißelsatz	88
904-200	Bastler-Schraubzwinde	65	1502	Druckluft-Schlagschrauber 3/4 "	133	12966	Heißluft-Unkrautvernichter 2 in 1	116
904-250	Bastler-Schraubzwinde	65	1503	16-tlg. Schlagschrauber Satz - 1/2 "	133	13005	321-tlg. Schrauben & Dübelsatz	77
904-300	Bastler-Schraubzwinde	65	1513	Druckluft-Meißelhammer-Satz	130	13010	580-tlg. Maschinenschrauben Sortiment	77
910-0200	Schraubzwinde	65	1516	Ersatzfedernsatz 3-tlg.	130	13020	620-tlg. Holzschrauben-Sortiment	76
910-0250	Schraubzwinde	65	1517	Kraftstecknuss-Satz, 8-tlg.	128	13050	Kabelbinder-Sortiment, 300-tlg.	78
910-0300	Schraubzwinde	65	1521	Druckluft-Bohrmaschine	128	13050	Kabelbinder-Sortiment, 300-tlg.	100
910-0400	Schraubzwinde	65	1524	Druckluft-Ölnebelgerät	132	13210	Trennscheiben für Edelstahl	84
910-0500	Schraubzwinde	65	1525	Druckluft-Kartuschenpistole	131	15033	33-tlg. Druckluftwerkzeug-Satz	127
910-0800	Schraubzwinde	65	1526	Druckluft-Fettpresse	131	15270	Druckluft-Zubehör-Set	129
910-1000	Schraubzwinde	65	1527	5-teiliger Druckluft-Satz	126	15350	Druckluft-Nagler	130
911	Endlose Schraubzwinde	65	1531	Druckluft-Ratschenschrauber-Satz, 15-tlg.	128	15351	Ersatznägel für Druckluft-Nagler	130
1007-42	Plastikrohr-Universal-Schneidzange	56	1540	Farbspritzpistole	126	15506	6-tlg. Schnellkupplungs-Set	127
1020-220	Rabitzzange	53	1541	Blaspistole	126			

17782	Akku Rasentrimmer	117	49120	Elektro-LötKolben	112	99981	Multifunktion Detektor und	
17785	12 Ersatzklingen für Akku Rasentrimmer	117	49121	Elektro-LötKolben	112		Ultraschall-Messgerät	107
17787	Akku-Heckenschere	117	49122	Elektro-LötKolben	112	99990	Endoskop	106
18150	9-tlg. Stiftschlüsselsatz - Innensechskant mit Kugelkopf	34	49150	Löttrauch-Absorber	113	99995	Laser-Entfernungsmesser	107
18160	9-tlg. Stiftschlüsselsatz mit Kugelkopf	33	49151	Tischstativ für Löttrauchabsorber	113	510100	HM-Steinbohrer	90
18165	Innensechskant - Schlüsselsatz 8-tlg. mit Kugelkopf	35	49152	Filter für Löttrauchabsorber	113	510120	HM-Steinbohrer	90
18166	9-tlg. T-Profil - Schlüsselsatz	35	49155	Kleinlötbad	112	510130	HM-Steinbohrer	90
18180	8-tlg. Stiftschlüsselsatz mit Kugelkopf	34	49200	Heißklebepistole	114	510160	HM-Steinbohrer	90
20478	Gerüstbaukarre	31	49250	Heißklebepistole mit 5 Klebesticks	114	512065	HM-Steinbohrer	90
20700	7-tlg. Ausbeulgarnitur	59	49300	Niedertemperatur-Klebepistole	115	512080	HM-Steinbohrer	90
21740	7-tlg. Werkzeugset in Gürteltasche	25	49310	Ersatz-Klebesticks	115	512100	HM-Steinbohrer	90
26708	8-tlg. Rohrsteckschlüssel-Set	19	49311	Ersatz-Klebesticks	115	512160	HM-Steinbohrer	90
27405	5-tlg. Knarren Ringschlüsselsatz	31	49312	Ersatz-Klebesticks	115	599930	Holz Adventskalender	7
29000	Werkzeugkassette 41 teile	6	49400	Vakuum-Rohrreinigungspumpe	80	50160-08	SDS-PLUS Bohrer	89
29001	Werkzeugkoffer 24 teile	4	49410	Abfluss-Reiniger	81	50160-10	SDS-PLUS Bohrer	89
29002	Werkzeugkoffer 108 teile	5	49500	Heißluftpistole incl. Zubehör	111	50210-08	SDS-PLUS Bohrer	89
29020	Werkzeugtasche 30-tlg.	26	49903	Rohrreinigungs-Spirale	80	50210-10	SDS-PLUS Bohrer	89
29036	T-Profil Schlüsselsatz, 8-tlg.	32	49905	Rohrreinigungs-Spirale	80	50210-12	SDS-PLUS Bohrer	89
29038	37-tlg. Bit- und Steckschlüsselsatz	41	49910	Rohrreinigungs-Spirale	80	50260-10	SDS-PLUS Bohrer	89
29041	41-tlg. Bit- und Steckschlüsselsatz	40	49915	Rohrreinigungswelle mit Handkurbel	80	50260-12	SDS-PLUS Bohrer	89
29055	26-tlg. Universal Werkzeugmappe	24	49920	Abfluss-Reiniger	80			
29065	Universal Haushalts - Werkzeugkoffer, 60-tlg.	25	50103	3-tlg. Hammerbohrersatz	89			
29066	155-tlg. Werkzeugbox	28	53240	Präzisions-Gewindeschneidsatz 31-tlg.	57			
29300	26-tlg. Feinmechaniker Werkzeugsatz	45	53245	Gewindschneid Set, 45-tlg.	57			
29301	26-tlg. Feinmechaniker Werkzeugsatz	45	54005	Forstnerbohrer-Satz, 5-tlg.	95			
29456	56-tlg. Werkzeugsortiment	26	54317	Kombi-Bohrersatz, 17-tlg.	94			
29555	555-tlg. Werkzeugkoffer	27	54515	15-tlg. Fräersatz	90			
29810	101-tlg. Schraub- und Bitsatz	40	54603	Blech-Schälbohrersatz	97			
29825	49-tlg. Steckschlüssel- und Bitsatz	42	54606	6-tlg. Fräsbohrer-Satz	94			
29831	31-tlg. Bitsatz	43	54620	Schlangenbohrersatz, 6-tlg.	95			
29832	48-tlg. Bitsatz in Metallkassette	43	54805	5-tlg. Holzbohrersatz mit Senker	94			
29849	49-tlg. Schraubendreher-Bitsatz	38	54806	6-tlg. Glasbohrer	96			
30182	Rücksäge 12" mit Gehrungsschneidlade	70	59860	60-tlg. Bohrerersatz	91			
30615	Kombinierte Arbeitsleuchte & Taschenlampe	125	60046	Schlauchschellen-Sortiment, 50-tlg.	78			
30616	Kombinierte Arbeitsleuchte & Taschenlampe	124	60100	Unimesser mit Softgrip	73			
30639	LED-Akku-Werkstattlampe	125	60105	Universalmesser mit Softgrip	73			
30640	LED Kopfleuchte	123	60120	Universal-Klappmesser	71			
30645	LED-Arbeitsleuchte	124	60125	Universal-Messersatz	73			
30646	LED-Arbeitsleuchte und -Taschenlampe	124	60135	Sicherheits Cutter	73			
30685	Akku LED Strahler	125	60180	4-tlg. Scheren-set	71			
40020	Gehörschutz	109	60310	Spiral Gartenschlauch	122			
40030	Gehörschutz-Stöpsel, mit Band	109	62100	Mini Schlauchgarnitur	122			
40100	Schutzbrille	109	62110	Schlauchtrommel	122			
40350	Arbeitshandschuhe	108	63202	Gartenscheren-Set, 2-tlg.	118			
40370	Arbeitshandschuhe	108	63210	Aluminium Gartenschere mit Ratsche	118			
40371	Arbeitshandschuhe	108	63303	3-tlg. Gartenscheren-Set	120			
40372	Arbeitshandschuhe	108	63500	Fliesenschneidmaschine	83			
40373	Arbeitshandschuhe	108	66104	4-tlg. Stechbeitelsatz	66			
40374	Arbeitshandschuhe	108	70100	2 Arbeitsböcke	10			
41115	Pneumatischer Türschließer	14	70111	Klappbarer Multifunktions-tisch	11			
41120	Pneumatischer Türschließer	14	70113	Multifunktions-tische 3er Set	11			
41131	4 Abschließbare Fenstergriffe	14	70115	Klappbarer Camping-tisch	10			
41135	Türstopper aus Edelstahl	14	73010	Industrie-Parallelschraubstock, drehbar	62			
41170	Sicherheits-Schloss	12	73020	Vakuum-Schraubstock	63			
41330	Schloss	13	76590	Freizeit-hammer	59			
41340	Schloss	13	81110	Profi Ausführung mit verstärktem Stativ	103			
41350	Schloss	13	81125	Laser-Wasserwaage	103			
41360	Messing Vorhangschloss	12	81200	Multi-Funktionswinkel	101			
41380	Messing Vorhangschloss	12	81210	Aluminium Anschlag-Set	101			
41430	3-tlg. Schlösser Set	13	81900	Digitale Kofferwaage	105			
41510	Werkzeugbox	22	82520	Digitale Schieblehre	104			
41540	Magnetleiste	23	90304	4-tlg. Uni Schnellspann-Zwingen-Satz	64			
41555	43-tlg. Werkzeug Organisations Set	23	90317	16-tlg. Zwingen-Satz	64			
41609	9-tlg. Anstreich-Set	74	92560	12-tlg. Schleifstiftsatz	87			
41610	Farb-/Lackpinsel und Malerspachtel	74	92562	7-tlg. Bohrer- und Fräersatz	87			
41702	2 Paar Arbeitshandschuhe	108	92563	20-tlg. Diamant-Fräswerkzeug	87			
42605	PTFE Dichtungsband, 5-tlg.	79	92564	9-tlg. Bürsten- und Polierset	87			
42610	50-tlg. Klettband-Sortiment	100	92566	7-tlg. Schleif- und Trennsatz	87			
43806	6-tlg. Drahtbürstensortiment	99	94000	Schalt-schrankschlüssel	32			
47002	Fettpressen-Set	16	92568	Mini Drill Zubehör-Set 200-tlg.	86			
47003	Ersatzfettkatusche	16	97100	Knieschoner	83			
47500	Ölkanne	15	99001	Saugheber	20			
49051	Elektronik-Werkzeugsatz, 20-tlg.	113	99002	Saugheber	20			
49110	Löt-pistolen - Set	111	99120	Allzweckgreifer	21			
49115	6-tlg. Lötgarnitur	112	99448	Digital-Multimeter	106			
49116	5-tlg. Lötgarnitur	112	99700	407-tlg. O-Ring Satz	79			
			99710	225-tlg. O-Ringsortiment	79			
			99741	141-tlg. Sanitär Dichtungssortiment	79			
			99980	3 in 1 Detektor	106			

A		
Abdeckplane	20	
Abflussreiniger	80,81	
Abzieher Set	20	
Abziehstein	121	
Adventskalender	7	
Alu-Koffer	22	
Amboss	62	
Anstreich-Set	74	
Arbeitsböcke	10	
Arbeitshandschuhe	108	
Arbeitsleuchte	124,125	
Ausbeulsatz	59	
B		
Bandschlüsselsatz	21	
Bastler-Schraubzwinde	65	
Beitel	66,67	
Bergungswinde	18	
Blech-Schälbohrersatz	97	
Bleistifte	76	
Bohrersatz	89,90,91,92,94	
Bohrfutterschlüssel	98	
Bohrständer	85	
Bürsten	20	
D		
Deckenbürste	76	
Detektor und Messgerät	106,107	
Dichtungsband	79	
Dichtungssortiment	79	
Drahtbürste	99	
Druckluftwerkzeuge	127,128,129,130,131,133	
Druckluftzubehör	126,127,128,132	
E		
Ecoline Werkzeugkoffer	4,5,6	
Endlose Schraubzwinde	65	
Endoskop	106	
F		
Feinmechaniker-Schraubendreherersatz	44,45	
Fenstergriff	14	
Fettpressen + Zubehör	16,17	
Flachmeißel	61	
Fliesenschneid- und Brechmaschine	82,83	
Flüssigkeitspumpe	81	
Forstnerbohrer	95	
Fräsersatz	90,94	
Fugengummi	76	
Fühlerlehre	20	
G		
Gabelschlüssel-Ringschlüsselsätze	30,31	
Gartenschere	118,119,120	
Gartenschlauch	122	
Gartenwerkzeug	116,117	
Gehörschutz	109	
Gehrungssäge	70	
Gerüstbauknarre	31	
Glasbohrer	96	
Greifer, flexibel	21	
Gummistützscheibe	98	
Gürteltasche	22	
H		
Hämmer	58,59,60	
Handabroller	78,100	
Heckenschere	117,119	
Heißklebepistole + Ersatz-Klebesticks	114,115	
Heißluftpistole	111	
Hobel	67	
Holzwerkzeugkoffer	4,5,6	
K		
Kabelbinder-Sortiment	78,100	
Kabelmesser	121	
Kettenzug	18	
Klappbarer Multifunktionsstisch	10,11	
Klappspaten	120	
Klettbandsortiment	100	
Knarren	58	
Knieschoner	83	
Kopfleuchte	123	
Körner	61	
Kontrollspiegel & Magnetheber	86	
L		
Laser-Entfernungsmesser	107	
Laser-Wasserwaage	103	
Locheisen-Satz	61	
Lochsäge	97	
Lötkolben	112	
Lötpistolen-Set	111	
Lötrauch-Absorber	113	
M		
Magnetleiste	23	
Malerspachtel	74,75	
Maßband / Maßstab	102	
Meißel- und Bohrerersatz	88	
Micrometer	105	
Mini-Drill-Zubehör-Set	86,87	
Möbelroller	8	
Modellbaumesser-Satz	72	
Multimeter	106	
Muttersprenger-Satz	19	
N		
Nadelfeilensatz	69	
O		
Ölkanne	15	
O-Ring-Satz	79	
P		
Petroleumlampe	123	
Pinselsatz	76	
Pinzetten-Satz	47	
Pumpen	15	
R		
Rasentrimmer	117	
Rohrabschneider	56	
Rohrreinigung	80,81	
Rohrsteckschlüssel, Sechskant	19	
Rollgabelschlüssel	31	
Rücksäge	70	
Rundschneider	96	
S		
Sägeblätter	69	
Sägen	68	
Saugheber	20	
Schaber	73	
Schal- und Nageleisen	59	
Schaltstrankschlüssel	32	
Scheibenbürste	99	
Scheren	71	
Schieblehre	104	
Schlagbuchstabensatz	61	
Schlagschrauber	39	
Schlangebohrersatz	95	
Schlauchschellen-Sortiment	78	
Schleifklotz	76	
Schleifkörper-Satz	99	
Schlösser	12,13	
Schneideisen	57	
Schneidkluppensatz	56	
Schneidlade	70	
Schnellspannzwingen-Satz	64	
Schneitzmesser-Satz	67	
Schrauben- & Dübelsatz	77	
Schraubenausdreher	57	
Schraubendreher	36,37,38,39	
Schraubendreher-Bitsatz	40,41,42,43	
Schraubensortiment	76,77	
Schraubstöcke	62,63	
Schraubzwinde, schwer	65	
Schutzbrillen	109	
Seilzug	18	
Spanngurte	21	
Spannungsprüfer	39	
Spiralbohrer - Schärfergerät	98	
Standhahnmuttern-Schlüssel	19	
Staubfänger	97	
Steckbeitel	66,67	
Steckschlüsselsatz	29	
Stiftschlüsselsatz	32,33,34,35	
T		
Tacker + Klammern	110	
Taschenwerkstatt	120	
Torpedowasserwaage	102	
Transportkarre / Sackkarre	8,9	
Trennscheiben	84	
Trennständer für Winkelschleifer	85	
Trichtersatz	81	
Türschließer	14	
Türstopper	14	
U		
Überlebensmesser	121	
Uhrmacher-Werkzeugsatz	45	
Universalband	78,100	
Universalmesser	71,72,73	
Unkrautvernichter	116	
V		
Vorsatzpumpe	98	
W		
Waage	105	
Wasserwaage	102	
Werkbank	65	
Werkzeugkasten	22	
Werkzeugkoffer	4,5,6	
Werkzeug Organisations Set	23	
Werkzeugsatz	113	
Werkzeugset	24,25,26,27,28	
Wetzstein	121	
Winkel	101	
Winkelbohrvorsatz	96	
Winkelfixiergerät, magnetisch	97	
Winkelgriff Bithalter	33	
Z		
Zangen	46,47,48,49,50,51,52,53,54,56	

Allgemeine Lieferbedingungen

I. Allgemeines

1. Soweit keine abweichende Vereinbarungen getroffen werden, gelten unsere Bedingungen für alle gegenwärtigen und zukünftigen Geschäfte zwischen uns und dem Käufer. Ergänzend gelten die Regelungen gemäß Ziffer X.
2. Nebenabreden sind nur wirksam, wenn sie schriftlich bestätigt werden.
3. Die Beziehungen zwischen uns und dem Käufer unterliegen ausschließlich dem Recht der Bundesrepublik Deutschland.
Technische und optische Änderungen bleiben bei allen Artikeln vorbehalten.
An Kostenanschlägen, Zeichnungen und anderen Unterlagen behalten wir uns das Eigentums- und das Urheberrecht vor; sie dürfen Dritten nicht zugänglich gemacht werden.

II. Lieferumfang

Für unsere Lieferungen ist der Inhalt unserer schriftlichen Auftragsbestätigung maßgebend. Beanstandungen des Inhalts von Auftragsbestätigungen sind innerhalb von fünf Tagen nach Zugang beim Käufer zu erheben. Die Auftragsbestätigung gilt mit dem 3. Tag nach dem Erstellungsdatum als zugegangen. Wurde eine schriftliche Auftragsbestätigung nicht erteilt, ist maßgeblich für den Lieferumfang der Inhalt der Bestellung, die als angenommen gilt, wenn sie innerhalb von fünf Arbeitstagen nach Eingang in unserem Werk nicht abgelehnt wird.
Der Mindestbestellwert pro Auftrag beträgt Eur 350,-

III. Lieferpreise

1. Es gelten die vereinbarten Preise. Die Preise der beiliegenden Liste sind freibleibend und verstehen sich per Stück, Sortiment oder Satz. Soweit kein Preis für die Ware vereinbart worden ist, erfolgt die Berechnung zu unserem am Versandtag geltenden Preis. Die Preise enthalten keine Mehrwertsteuer; diese wird gesondert berechnet.
2. Werden Zölle, Steuern und sonstige Abgaben geändert oder neu eingeführt, so verändert sich der Kaufpreis vom Tage der Änderung/Einführung an entsprechend, auch wenn ein fester Preis vereinbart worden ist. Das Gleiche gilt, wenn nachträglich Mehrkosten für die Belieferung der vom Käufer gewünschten Empfangsstelle und/oder für die Versorgung des Auslieferungsortes entstehen.

IV. Versand und Transport

Unsere Lieferungen erfolgen zu den vereinbarten Versandbedingungen. Teillieferungen behalten wir uns vor.
Die Sendungen laufen für Rechnung und Gefahr des Käufers. Die Gefahr geht – und zwar auch bei frachtfreier Lieferung – auf den Käufer über, wenn die Lieferung ordnungsgemäß dem Versand zur Verfügung gestellt worden ist. Dies gilt auch dann, wenn die Ware durch unsere Fahrzeuge ausgeliefert wird. Wenn keine besonderen Vorschriften von Seiten des Käufers gegeben sind, wählen wir den nach unserem Ermessen günstigsten Versandweg.

V. Lieferfristen

Die Frist für unsere Lieferung läuft entsprechend den übereinstimmenden Erklärungen oder von dem Tage, an welchem der Auftrag als angenommen gilt. Bestimmte Ankunftszeiten der Ware können nicht garantiert werden. Von uns nicht grob fahrlässig herbeigeführte Ereignisse und Umstände, die die Herstellung oder Lieferung der Ware ganz oder teilweise unmöglich oder unzumutbar machen (z.B. Aussperrung, Streik, nicht vollständige oder rechtzeitige Selbstbelieferung mit Vorprodukten, Feuer, gesetzliche und behördliche Beschränkungen und Lieferverpflichtungen und Betriebsstörungen sonstiger Art) berechtigen uns, für die Dauer der Behinderung einschließlich einer angemessenen Vor- und Anlaufzeit, die Lieferung einzustellen oder zu beschränken und die zur Verfügung stehenden Mengen nach billigem Ermessen (§ 315 BGB) auf alle Abnehmer zu verteilen. Hinsichtlich der nicht gelieferten Mengen sind die Parteien von ihrer Abnahme-/Lieferverpflichtung befreit.

VI. Eigentumsvorbehalt

1. Wir behalten uns das Eigentum an dem Liefergegenstand bis zur Erfüllung aller – auch bedingter und künftighin entstehender – Forderungen gegen den Käufer vor. Scheckzahlungen und Banküberweisungen gelten erst dann als Erfüllung, wenn Einlösung bzw. endgültige Gutschrift erteilt worden ist.
2. Wir sind berechtigt, den Liefergegenstand auf Kosten des Käufers gegen Diebstahl, Bruch-, Feuer-, Wasser- und sonstige Schäden zu versichern, sofern nicht der Besteller selbst die Versicherung nachweislich abgeschlossen hat. Ansprüche gegen die Versicherung aus einem die Vorbehaltsware betreffenden Schadensfall werden bereits jetzt in Höhe des Wertes der Vorbehaltsware an uns abgetreten.
3. Die Geltendmachung des Eigentumsvorbehaltes, insbesondere auch durch Rücknahme der Ware, die im Falle des Zahlungsverzuges oder der Gefährdung unseres Eigentumsanspruchs zulässig ist, gilt nicht als Rücktritt vom Vertrag.
4. Unbeschadet der Zahlungsverpflichtung des Käufers sind wir berechtigt, die zurückgenommene Ware freihändig unter Befreiung von den §§ 1242 Abs. 1 BGB, 373 HGB bestens zu verkaufen und den Erlös gutzuschreiben oder zum Vertragspreis abzüglich aller gewährten Boni, Rabatte und sonstigen Nachlässe und unter Abzug einer Wertminderung von 20% vom Vertragswert gutzuschreiben.
5. Der Käufer darf den Liefergegenstand weder verpfänden noch zur Sicherung übereignen. Bei Pfändungen sowie Beschlagnahme oder sonstigen Verfügungen durch dritte Hand hat er uns unverzüglich zu benachrichtigen.
Wird die Vorbehaltsware mit anderen uns nicht gehörenden Sachen verarbeitet, verbunden, vermischt oder vermengt, so erwerben wir das Eigentum an den neuen Sachen im Verhältnis des Wertes der Vorbehaltsware zu dem Wert der übrigen Ware im Zeitpunkt der Verarbeitung, Verbindung, Vermischung oder Vermengung. Der Käufer verwahrt die Vorbehaltsware mit kaufmännischer Sorgfalt für uns und verpflichtet sich, uns die zur Rechtsausübung erforderlichen Angaben zu machen und uns insoweit Einblick in seine Unterlagen zu gewähren.
Im Falle des Zahlungsverzuges des Käufers sind wir berechtigt, dessen Räume, in denen die Vorbehaltsware verwahrt wird, zu betreten. Der Käufer hat im Falle des Zahlungsverzuges uns gegenüber kein Recht zum Besitz.
Die Forderung des Käufers aus der Weiterveräußerung der Vorbehaltsware wird bereits jetzt mit allen Nebenrechten an uns abgetreten und zwar unabhängig davon, ob die Vorbehaltsware ohne oder nach Bearbeitung, Verarbeitung, Verbindung, Vermischung oder Vermengung und ob sie an einen oder mehrere Abnehmer weiter veräußert wird. Ist die abgetretene Forderung gegen den Drittschuldner in eine laufende Rechnung aufgenommen worden, so bezieht sich die vereinbarte Abtretung auch auf die Ansprüche aus dem Kontokorrent.
6. Der Käufer ist zur Weiterveräußerung oder sonstigen Verwendung der Vorbehaltsware nur unter der Voraussetzung berechtigt und ermächtigt, daß die hieraus dem Käufer erwachsenden

Forderungen an uns abgetreten werden und auf uns übergehen. Zu anderen Verfügungen über die Vorbehaltsware ist der Käufer nicht berechtigt.

7. Der Käufer ist zur Einziehung der Forderungen aus der Weiterveräußerung trotz der Abtretung ermächtigt. Die Einziehungsbefugnis bleibt von der Einziehungsermächtigung des Käufers unberührt. Wir werden aber die Forderungen selbst nicht einziehen, so lange der Käufer seinen Zahlungsverpflichtungen ordnungsgemäß nachkommt. Auf unser Verlangen hat er uns die Schuldner der abgetretenen Forderungen mitzuteilen, die erforderlichen Auskünfte und Unterlagen zu geben, sowie den Schuldnern die Abtretung anzuzeigen.
Unser Eigentumsvorbehalt bleibt auch bestehen, wenn einzelne unserer Forderungen in eine laufende Rechnung aufgenommen werden und der Saldo gezogen und anerkannt ist.
8. Übersteigt der Wert sämtlicher für uns bestehenden Sicherheiten unserer Forderung insgesamt nachhaltig um mehr als 20%, so sind wir auf Verlangen des Käufers insoweit zur Freigabe von Sicherungen nach unserer Wahl verpflichtet.

VII. Zahlungsbedingungen

Alle Rechnungen sind ohne jeden Abzug innerhalb von 30 Tagen ab Rechnungsdatum fällig und rein netto auf eines unserer Konten zu zahlen, sofern nicht abweichende Vereinbarungen getroffen worden sind.

Für die Rechtzeitigkeit der Zahlung ist entscheidend der Zeitpunkt der Gutschrift auf einem unserer Konten.

Nach Ablauf des vereinbarten Fälligkeitstermins oder im Falle des Zahlungsverzuges sind wir berechtigt, Fälligkeits- bzw. Verzugszinsen in Höhe der jeweils geltenden Bankzinsen, mindestens jedoch Zinsen in Höhe von 3% über dem jeweils gültigen Diskontsatz der Bundesbank zu berechnen. Bei Zahlungsverzug oder wesentlicher Verschlechterung der Vermögensverhältnisse des Käufers sind wir unbeschadet weitergehender Rechte berechtigt, mit sofortiger Wirkung von allen mit dem Käufer bestehenden Beträgen zurückzutreten und die uns geschuldeten Beträge fällig zu stellen, sofern der Käufer nicht Sicherheit leistet.

VIII. Aufrechnung, Zurückbehaltung

Der Käufer kann nur mit Forderungen aufrechnen, die unbestritten oder rechtskräftig festgestellt sind; nach Vorliegen dieser Voraussetzungen steht dem Käufer auch ein Zurückbehaltungsrecht zu. Wir sind berechtigt, Gegenforderungen des Käufers aufzurechnen, die diesem gegenüber uns zustehen.

Ein Anspruch auf die Auszahlung oder Verrechnung eines vereinbarten Bonus besteht für den Käufer nur dann, wenn er sämtliche Forderungen, die der Berechnung des Bonus zugrunde liegen, an uns bezahlt hat.

IX. Haftungsbedingungen

1. Für nicht unerhebliche Mängel kommen wir nach unserer Wahl durch Nachbesserung oder Ersatzlieferung auf. Ein Wandlungs- oder Minderungsanspruch ist nur dann gegeben, wenn nach unserer Entscheidung Nachbesserungen oder Ersatzlieferung nicht erfolgen kann oder die Frist dafür nicht eingehalten ist. Bei Fehlschlägen der Nachbesserung oder Ersatzlieferung kann der Besteller Herabsetzung des Kaufpreises oder nach seiner Wahl Rückgängigmachung des Vertrages verlangen.
2. Die von uns gemachten technischen Angaben zum Leistungsgegenstand, Verwendungszweck usw. betreffen den ungefähren Charakter und Typ der Ware. Sie sind Beschreibungen und keine zugesicherten Eigenschaften. Lediglich erhebliche Abweichungen, die außerhalb der zulässigen Toleranzen (beispielsweise nach DIN) liegen, begründen die vorliegenden Gewährleistungsansprüche. Die uns zustehende Frist für die Vornahme einer Ersatzlieferung beträgt zwei Wochen ab Zugang der Mängelanzeige in der Hauptverwaltung Lemppstraße 24, 42859 Remscheid. Bei Lieferbeschränkungen verlängert sich die Frist für die Ersatzlieferung für die Dauer der bestehenden Behinderung.
3. Beanstandungen erkennbarer Mängel sind uns unverzüglich schriftlich zu melden, spätestens innerhalb von drei Tagen nach Empfang der Ware bzw. bei verborgenen Mängeln unverzüglich nach Erkennbarkeit. Versäumt der Käufer die Rügefristen, verliert er sämtliche Gewährleistungsansprüche.
4. Sämtliche Schadensersatzansprüche des Käufers – unabhängig vom Rechtsgrund – insbesondere aus positiver Forderungsverletzung, aus der Verletzung von Pflichten bei Vertragsverhandlungen und aus unerlaubter Handlung sind ausgeschlossen. Von dem Ausschluß sind nicht die Fälle betroffen, in denen nach den gesetzlichen Regelungen zwingend gehaftet wird, z.B. nach dem Produkthaftungsgesetz, in Fällen von Vorsatz und grober Fahrlässigkeit der gesetzlichen Vertreter und leitender Angestellter, bei Fehlen zugesicherter Eigenschaften, bei Verzug, bei von uns vertretender Unmöglichkeit oder bei Verletzung von Kardinalpflichten.
Für Schäden, die auf leichter Fahrlässigkeit beruhen, wird nicht gehaftet, es sei denn, wesentliche Rechtsgüter sind gefährdet, Kardinalpflichten verletzt oder eine zugesicherte Eigenschaft nicht eingehalten.
5. Der Schadensersatz für die Verletzung wesentlicher Vertragspflichten ist jedoch auf den vertragstypischen, von uns vorhersehbaren und nicht im Verantwortungsbereich des Käufers liegenden Schaden begrenzt, es sei denn, daß Vorsatz oder grobe Fahrlässigkeit der gesetzlichen Vertreter oder leitender Angestellter unseres Hauses vorliegen. Für Mangelfolgeschäden wird nur gehaftet, soweit ein besonderer Vertrauensbestand vorliegt.
Eine Änderung der Beweislast zum Nachteil des Käufers ist mit den vorstehenden Regelungen nicht verbunden.

X. Erfüllungsort und Gerichtsstand

Erfüllungsort – soweit gesetzlich zulässig - für alle sich aus der Geschäftsbeziehung ergebenden Verbindlichkeiten und Gerichtsstand für alle Streitigkeiten im Zusammenhang mit Lieferungen und/oder einem Urkundenprozeß ist Remscheid, soweit nichts anderes vereinbart wird.
Wir sind ferner berechtigt, am Hauptsitz des Käufers zu klagen.

XI. Schlußbestimmung

Unsere Lieferbedingungen, die allen Vereinbarungen und Angeboten zugrunde liegen, gelten durch Auftragserteilung oder Annahme der Lieferung als anerkannt. Sie können von uns jederzeit geändert werden. Anderslautende Bedingungen sind uns gegenüber unwirksam, auch wenn wir ihnen nicht ausdrücklich widersprechen, sie gelten nur, wenn sie im Einzelfall von uns schriftlich anerkannt werden.

Die Unwirksamkeit einzelner Bestimmungen berührt die Gültigkeit unserer Lieferbedingungen nicht. Die unwirksamen Bestimmungen sind durch solche auszutauschen, die den Sinn und Zweck dieser Bestimmung in zulässiger Form am nächsten kommen.

BRÜDER MANNESMANN WERKZEUGE GmbH
Lempstraße 24 • 42859 Remscheid
Postfach 160 106 • 42830 Remscheid

Tel.: 0 21 91 / 37 14 - 0

Fax: 0 21 91 / 38 64 77

Export Fax: 0049 - 2191 / 37 14 48

info@Br-MANNESMANN.de
www.Br-MANNESMANN.de

© BRÜDER MANNESMANN WERKZEUGE GMBH 2021
Technische Änderungen vorbehalten. Die Haftung für Druckfehler ist ausgeschlossen.